



* 需咨询时请与附近的经销商或代理店联系。
* 需諮詢時請與附近的經銷商或代理店聯絡。

shoei.com/worldwide/sales.html



株式会社 SHOEI

株式会社首維

日本总公司

〒110-0016 東京都台東区台东1-31-7

Tel: +81-3-5688-5170 Fax: +81-3-3837-8245

株式会社 SHOEI

株式會社首維

日本總公司

〒110-0016 東京都台東區台東1-31-7

Tel: +81-3-5688-5170 Fax: +81-3-3837-8245

www.shoei.com

使用说明书

感谢您购买SHOEI品牌头盔。为充分了解本产品功能及注意事项,更为安全舒适地骑行摩托车,请在使用前仔细阅读本使用说明书,充分理解所记载的内容。本使用说明书在阅读后请将其保管在可随时取用的场所。遗失本使用说明书时,请向本公司咨询。

本使用说明书内容可能会在预先不作告知的情况下进行变更。

本使用说明书所使用的插图可能与实际产品存在差异。

本使用说明书的著作权归株式会社SHOEI所有。严禁擅自转载、复制。

使用說明書

非常感謝您選購SHOEI安全帽。為確保您充分瞭解本產品的功能與注意事項,更加安全舒適地享受騎車樂趣,使用前請務必先詳閱本使用說明書,並充分瞭解記載的內容。本使用說明書閱讀完畢後,請保存於可隨時取閱的位置。不慎遺失本使用說明書時,請洽詢本公司。本使用說明書的內容可能會未經公告運行變更。

本使用說明書內使用的插圖可能會與實際產品不一致。

本使用說明書的著作權屬於株式會社SHOEI所有。嚴禁擅自轉載或複製。

請在使用商品前閱讀

本商品是摩托车专用头盔。

請勿用於其它用途。若在其他用途使用本头盔，一旦发生事故，则无法充分发挥保护作用。

头盔无法保护所有可预测的高速及低速冲击对佩戴者的伤害。

为了最大限度发挥头盔对头部的保护能力，请使头盔正确贴紧头部，将下颌带牢固系在下颌下部。另外，在头部固定头盔时，必须确保充分的周围视野。如果头盔过大，在使用时头盔可能会偏移，因此，头盔可能在事故中脱落，或可能妨碍视线导致人员受伤或死亡。正确佩戴头盔的方法请参照“安全手册”。

本手册的内容可能会在未经预告的情况下变更。手册的图示可能与实际产品存在差异。本手册的著作权归株式会社SHOEI所有。严禁擅自复制本书。

請在使用商品前閱讀

本商品是摩托车專用頭盔。

請勿用於其它用途。若在其他用途使用本頭盔，一旦發生事故，則無法充分發揮保護作用。

頭盔無法保護所有可預測的高速及低速衝擊對佩戴者的傷害。

為了最大限度發揮頭盔對頭部的保護能力，請使頭盔正確貼緊頭部，將下颌帶牢固系在下颌下部。另外，在頭部固定頭盔時，必須確保充分的周圍視野。如果頭盔過大，在使用時頭盔可能會偏移，因此，頭盔可能在事故中脫落，或可能妨礙視線導致人員受傷或死亡。正確佩戴頭盔的方法請參照“安全手冊”。

本手冊的內容可能會在未經預告的情況下變更。手冊的圖示可能與實際產品存在差異。本手冊的著作權歸株式會社SHOEI所有。嚴禁擅自複製本書。

商品的类型 (GB811-2022)

商品的類型 (GB811-2022)

本商品为GB811-2022分类中的A1型头盔。

本商品為GB811-2022分類中的A1型頭盔。

头盔类型、形状和适用对象 (本表取自GB811-2022) / 頭盔類型、形狀和適用對象 (本表取自GB811-2022)

名称/名稱	类型/類型	形状/形狀	适用对象/適用對象
摩托车乘员头盔/ 摩托車乘員頭盔	A类/ A類	1型 全盔/全罩	摩托车乘员、电动自行车乘员/ 摩托車乘員、電動腳踏車乘員
		2型 3/4半盔/3/4罩	摩托車乘員、電動腳踏車乘員
		3型 1/2半盔/ 1/2半罩	內燃機排量不大於125mL或电机额定功率总和不大於11kW的摩托車乘員、电动自行车乘员/ 內燃機排量不大於125mL或馬達額定功率總和不大於11kW的摩托車乘員、電動腳踏車乘員
电动自行车乘员头盔/ 電動腳踏車乘員頭盔	B类/ B類	1型 全盔/全罩	电动自行车乘员/ 電動腳踏車乘員
		2型 3/4半盔/3/4罩	電動腳踏車乘員
		3型 1/2半盔/1/2半罩	

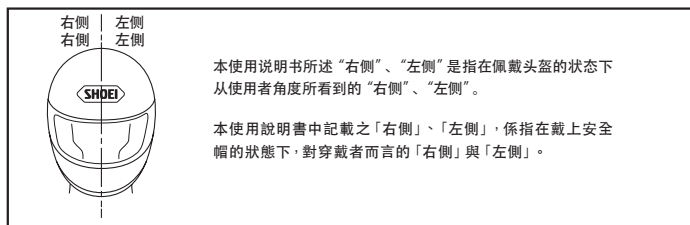

确认装箱明细

確認裝箱明細

打开本产品的包装后，请确认部件及附件是否齐全。

打開本產品的包裝後，請確認部件及附件是否齊全。

1. 头盔
2. 防雾片
3. 呼吸罩
4. 下颌挡风帘
5. 头盔袋
6. 使用说明书
7. 安全手册
8. 防雾片按扣
9. 硅油
10. SHOEI标志标签

1. 頭盔
2. 防霧片
3. 呼吸罩
4. 下頷擋風簾
5. 頭盔袋
6. 使用說明書
7. 安全手冊
8. 防霧片按扣
9. 矽油
10. SHOEI標誌標籤

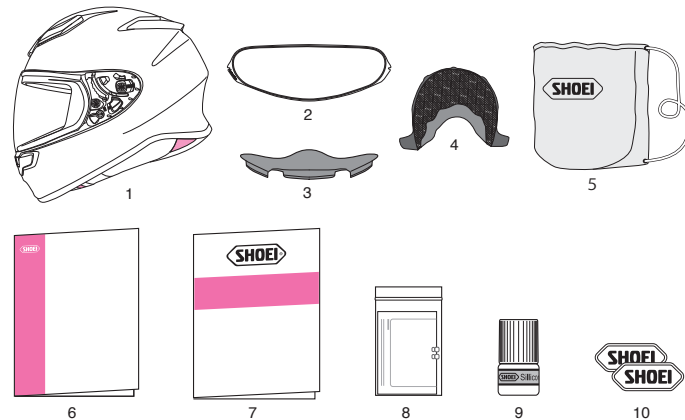

建议尽可能妥善保存包装用品 (包装箱及缓冲材料), 以备修理时发送产品时使用等, 废弃时请遵循法律进行妥善处理。



建議儘可能妥善保存包裝用品 (包裝箱及緩衝材料), 以備修理時發送產品時使用等, 廢棄時請遵循法律進行妥善處理。

各部位名称

1. 下方进气孔
2. 镜片锁定按钮
3. CWR-F2镜片
4. 前方进气孔
5. 上方进气孔
6. 壳体
7. 镜片调整杆
8. 冲击力吸收缓冲层
9. 顶部排气孔
10. 颌带 (下颌带)

各部位名稱

1. 下方進氣孔
2. 鏡片鎖定按鈕
3. CWR-F2鏡片
4. 前方進氣孔
5. 上方進氣孔
6. 帽體
7. 鏡片調整杆
8. 衝擊力吸收緩衝層
9. 頂部排氣孔
10. 頤帶 (下頤帶)

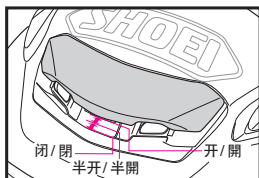
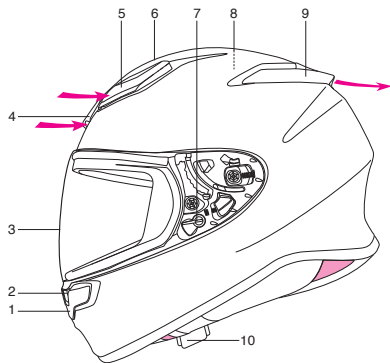

前方进气孔/前方進氣孔

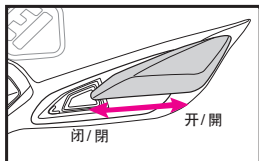

上方进气孔/上方進氣孔

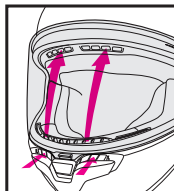

防雾气孔/防霧氣孔

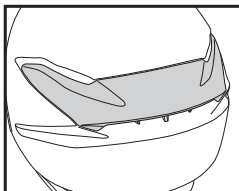

顶部排气孔/頂部排氣孔

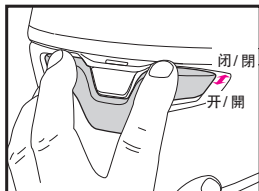

下方进气孔/下方進氣孔

! 打开通风系统后会听到周围较大的响声，或因乘车姿势而造成风噪。

! 開啟通風裝置時，可能會出現周圍聲音變大的情況，或可能因騎車姿勢而發生風切音。

呼吸罩

呼吸罩能够减轻因呼吸导致的镜片起雾情况。请按照下述方法安装呼吸罩。

■呼吸罩安装方法

如图所示，将呼吸罩从上方压入安装。安装后请确认呼吸罩有无固定牢固。

■呼吸罩拆卸方法

握住呼吸罩的底部拔出。

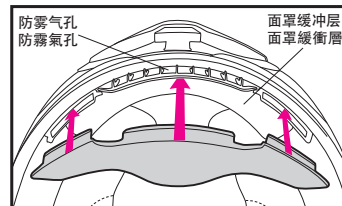

! 携带头盔时请勿带上呼吸罩。以避免部件松脱、头盔掉落导致破损。

呼吸罩

呼吸罩能夠減輕因呼吸導致的鏡片起霧情況。請按照下述方法安裝呼吸罩。

■呼吸罩安裝方法

如圖所示，將呼吸罩從上方壓入安裝。安裝後請確認呼吸罩有無固定牢固。

■呼吸罩拆卸方法

握住呼吸罩的底部拔出。

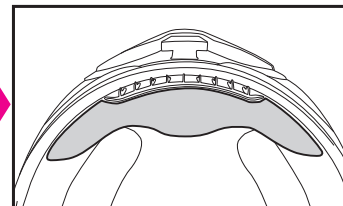

! 攜帶頭盔時請勿帶上呼吸罩。以避免部件鬆脫、頭盔掉落導致破損。

硅油的使用方法

为保持镜片与视窗橡胶圈的紧密贴合性，请在虚线所示位置少量涂抹附带的硅油。请在擦除异物或灰尘后涂抹硅油。若镜片上附着硅油则会妨碍视野，因此请务必擦除多余硅油。建议进行定期保养，确保其时刻保持舒适。

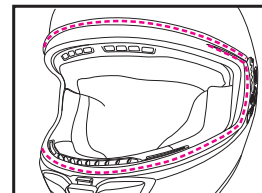

砂油的使用方法

为保持镜片与视窗橡胶圈的紧密贴合性，请在虚线所示位置少量涂抹附带的砂油。请在擦除异物或灰尘后涂抹砂油。若镜片上附着砂油则会妨碍视野，因此请务必擦除多余砂油。建议进行定期保养，确保其时刻保持舒适。

下頷擋風帘

下頷擋風帘可减少风吹入头盔下頷周围以及风噪声。下頷擋風帘可拆卸。按照下述方法进行安装、拆除。

■下頷擋風帘安装方法

请在安装颊垫后安装下頷擋風帘。首先，将下頷擋風帘中央部分的板片的三角标记对准壳体的下頷部分中央处，将板片插入壳体与冲击力吸收缓冲层的间隙内。最后将两端的板片也插入。

■下頷擋風帘拆卸方法

先从壳体与冲击力吸收缓冲层的间隙内拔出下頷擋風帘中央部分的板片。然后，将两端的板片也拔出。如果施加过大的力强行拉扯、扭曲下頷擋風帘，可能会造成板片破损，因此需要注意。

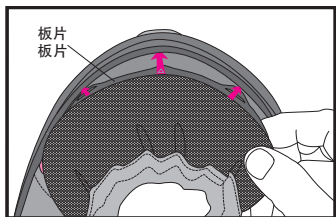

⚠警告

1. 安装下頷擋風帘后，周围汽车及摩托车的声音会变小，因此在骑行时需特别注意。
2. 携带头盔时请勿带上下頷擋風帘。以避免部件松动、头盔掉落导致破损。

下頷擋風簾

下頷擋風簾可减少风吹入头盔下頷周围以及风噪声。下頷擋風簾可拆卸。按照下述方法进行安装、拆除。

■下頷擋風簾安装方法

请在安装颊垫后安装下頷擋風簾。首先，将下頷擋風簾中央部分的板片的三角标记对准壳体的下頷部分中央处，将板片插入帽体与冲击力吸收缓冲层的间隙内。最后将两端的板片也插入。

■下頷擋風簾拆卸方法

先从帽体与冲击力吸收缓冲层的间隙内拔出下頷擋風簾中央部分的板片。然后，将两端的板片也拔出。如果施加过大的力强行拉扯、扭曲下頷擋風簾，可能会造成板片破损，因此需要注意。

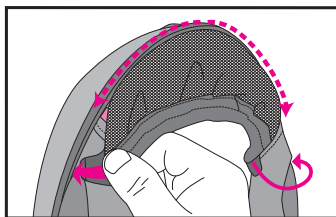

⚠警告

1. 安装下頷擋風簾後，周围汽车及摩托车的声音会变小，因此在骑行时需特别注意。
2. 携带头盔时请勿带上下頷擋風簾。以避免部件脱落、头盔掉落导致破损。

CWR-F2镜片



请在揭下保护膜后使用镜片。

完全降下CWR-F2镜片后，镜片将会锁定。骑行时推荐保持该位置。(图A)

如图B所示，解除镜片锁定，在稍微打开镜片的状态下低速行驶，可对头盔内进行换气。

⚠警告

如图B所示，若在稍微打开镜片的状态下高速行驶，可能会有镜片意外打开的危险。请勿在高速行驶时使用此功能。

■镜片打开方法

按下镜片锁定按钮解除锁定，打开镜片。(图A)

■镜片拆卸方法

1. 让镜片处于全开状态(图1)。
2. 将触发器向下拉，同时向头盔前方拉镜片并往跟前抬起，拆下挂钩(A)(B)(图2)。沿箭头方向从挂钩滑轨上取下挂钩(C)(图3)。
3. 另一侧也请按相同步骤进行拆卸。

CWR-F2镜片



请在揭下保护膜后使用镜片。

完全降下CWR-F2镜片后，镜片将会锁定。行驶时，建议调整至此位置。(图A)

如图B所示，解除镜片锁定，在稍微开启镜片的状态下低速行驶，可对头盔内进行换气。

⚠警告

如图B所示，若在稍微开启镜片的状态下高速行驶，可能会有镜片意外开启的危险。请勿在高速行驶时使用此功能。

■镜片开启方法

按下镜片锁定按钮解除锁定，开启镜片。(图A)

■镜片拆卸方法

1. 让镜片处于全开状态(图1)。
2. 将触发器向下拉，同时向头盔前方拉镜片并往跟前提起，拆下挂钩(A)(B)(图2)。沿箭头方向从挂钩滑轨上取下挂钩(C)(图3)。
3. 另一侧也请按相同步骤进行拆卸。

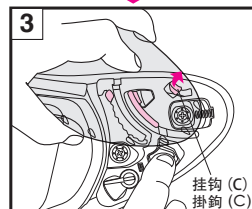
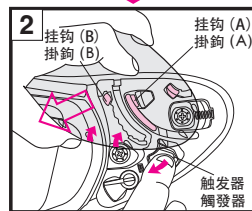
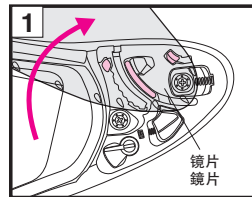
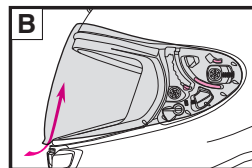
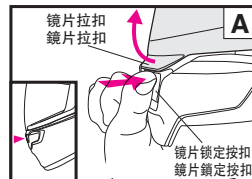

■鏡片安裝方法

1. 让镜片处于全开状态的位置，将挂钩 (C) 插入挂钩滑轨 (图4)。
2. 将镜片向头盔前拉，同时其压低至箭头附近并在听到咔嚓声锁定后 (图5)，将挂钩 (A) (B) 牢牢嵌入挂钩滑轨 (图6)。
3. 另一侧也请按相同步骤进行安装。
4. 最后，请反复进行数次镜片开闭操作，确认挂钩是否牢固嵌入镜片底座。

⚠警告

若挂钩或齿轮未嵌入镜片底座，则在骑行时镜片将会脱落，从而导致意外事故。安装镜片后请反复进行数次镜片开闭操作，确认挂钩或齿轮是否牢固嵌入。此外，请确认在镜片完全下降状态时，镜片锁定按钮是否挂住镜片的挂钩。

■鏡片安裝方法

1. 讓鏡片處於全開狀態的位置，將掛鉤 (C) 插入掛鉤滑軌 (圖4)。
2. 將鏡片向頭盔前拉，同時其壓低至箭頭附近並在聽到喀嗒聲鎖定後 (圖5)，將掛鉤 (A) (B) 牢牢嵌入掛鉤滑軌 (圖6)。
3. 另一側也請按照相同步驟進行安裝。
4. 最後，請反覆進行數次鏡片開閉操作，確認掛鉤是否牢固嵌入鏡片底座。

⚠警告

若掛鉤或齒輪未嵌入鏡片底座，則在騎行時鏡片將會脫落，從而導致意外事故。安裝鏡片後請反覆進行數次鏡片開閉操作，確認掛鉤或齒輪是否牢固嵌入。此外，請確認在鏡片完全下降狀態時，鏡片鎖定按鈕是否掛住鏡片的掛鉤。

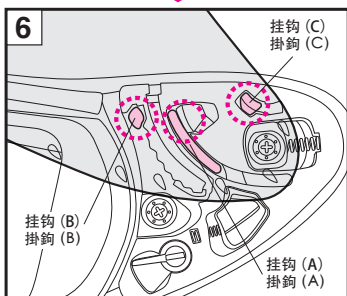
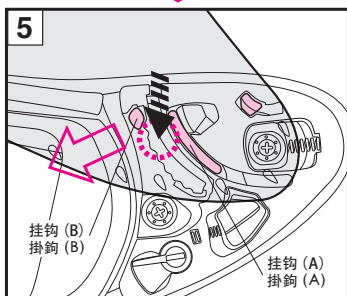
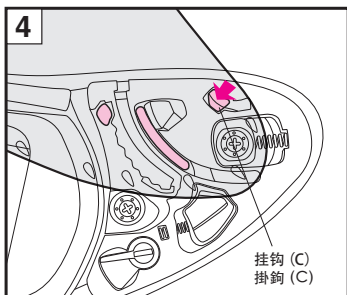

■鏡片調整杆

在使用过程中，若关上镜片，镜片与视窗橡胶圈之间仍存在间隙时，则可如图所示，通过降低镜片底座的调整杆缩小镜片与视窗橡胶圈之间的间隔。调整杆位于左右两侧，可分别进行调整。

*调整杆默认设定在下图所示的标准位置。通过降低调整杆设定调整位置，镜片则向后移动。

*若将其调整过紧则会使视窗橡胶圈发生劣化。请在观察镜片间隙的同时进行调整。

*无法完全通过调整杆进行调整时，请松开螺丝移动镜片底座进行调整。

■鏡片調整杆

在使用過程中，若關上鏡片，鏡片與視窗橡膠圈之間仍存在間隙時，則可如圖所示，透過降低鏡片底座的調整杆縮小鏡片與視窗橡膠圈之間的間隔。調整杆位於左右兩側，可分別進行調整。

*調整杆預設設定在下圖所示的標準位置。透過降低調整杆設定調整位置，鏡片則向後移動。

*若將其調整過緊則會使視窗橡膠圈發生劣化。請在觀察鏡片間隙的同時進行調整。

*無法完全透過調整杆進行調整時，請鬆開螺絲移動鏡片底座進行調整。

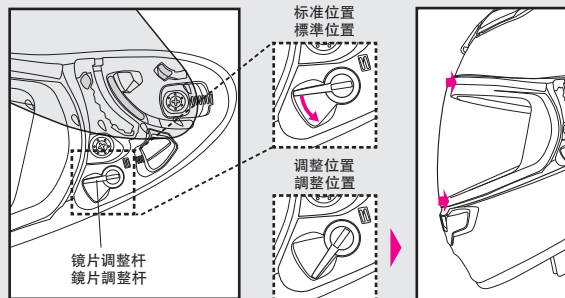

镜片使用相关注意事项

1. 镜片脏污或受损时将会在骑行中妨碍视野，从而发生重大危险。镜片脏污或受损时请立刻停止使用，将其取下后进行清洗或更换。
2. 请用水稀释的中性清洗剂清洗，再用淡水充分冲洗后用柔軟的清洁布将镜片擦干。请勿使用超过40℃的热水、盐水、酸性或碱性清洗剂、挥发油、稀释剂、汽油、其他有机溶剂、玻璃清洁剂等或含有有机溶剂的清洁剂。若附着以上物质则会使用镜片发生变质，可能会对安全性造成影响。
3. 请勿在镜片起雾的状态下继续骑行。视野受阻会导致重大危险。镜片起雾时，请打开下方进气孔或镜片，对头盔内部进行充分换气来去除雾气。此外，使用防雾片亦可起到防止镜片起雾的效果。
4. 使用防雾片时，请务必使用SHOEI的正规产品防雾片。使用方法请浏览防雾片附带的使用说明书。
5. 请在揭下保护膜后使用镜片。
6. 清洁镜片底座或更换镜片底座时，请关闭镜片后确认镜片是否紧贴视窗橡胶圈。若存在间隙时则可能会吹入风或产生风噪音，因此请调整镜片底座位置，使镜片紧贴视窗橡胶圈。
7. 紧固螺丝时，请使用尺寸为“No.2”的十字螺丝刀垂直对准，小心旋转。若使用不合尺寸的螺丝刀或电动螺丝刀，亦或在歪斜状态下紧固螺丝时，可能会对螺丝头造成破损，因此旋转时请充分注意。更换螺丝时，请务必使用正规产品（铝制）。请注意若螺丝紧固过紧则可能会导致螺丝破损。（推荐紧固扭矩：0.8 N·m/约8 kgf·cm）
8. 请勿将标签或粘胶带粘在镜片上。

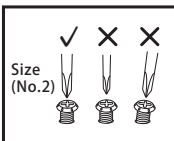

镜片使用相關注意事項

1. 鏡片髒污或受損時將會在騎行中妨礙視野，從而發生重大危險。鏡片髒污或受損時請立刻停止使用，將其取下後進行清洗或更換。
2. 請用水稀釋的中性清洗劑清洗，再用淡水充分沖洗後用柔軟的清潔布將鏡片擦乾。請勿使用超過40℃的熱水、鹽水、酸性或鹼性清洗劑、揮發油、稀釋劑、汽油、其他有機溶劑、玻璃清潔劑等或含有有機溶劑的清潔劑。若附着以上物質則會使鏡片發生變質，可能會對安全性造成影響。
3. 請勿在鏡片起霧的狀態下繼續騎行。視野受阻會導致重大危險。鏡片起霧時，請打開下方進氣孔或鏡片，對頭盔內部進行充分換氣來去除霧氣。此外，使用防霧片亦可起到防止鏡片起霧的效果。
4. 使用防霧片時，請務必使用SHOEI的正規產品防霧片。使用方法請瀏覽防霧片附帶的使用說明書。
5. 請在揭下保護膜後使用鏡片。
6. 清潔鏡片底座或更換鏡片底座時，請關閉鏡片後確認鏡片是否緊貼視窗橡膠圈。若存在間隙時則可能會吹入風或產生風噪音，因此請調整鏡片底座位置，使鏡片緊貼視窗橡膠圈。
7. 緊固螺絲時，請使用尺寸為“No.2”的十字螺絲刀垂直對準，小心旋轉。若使用不合尺寸的螺絲刀或電動螺絲刀，亦或在歪斜狀態下緊固螺絲時，可能會對螺絲頭造成破損，因此旋轉時請充分注意。更換螺絲時，請務必使用正規產品（鋁製）。請注意若螺絲緊固過緊則可能會導致螺絲破損。（推薦緊固扭矩：0.8 N·m/約8 kgf·cm）
8. 請勿將標籤或粘膠帶粘在鏡片上。

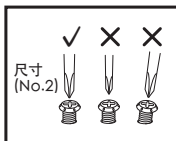

反射标签 / 反射標籤

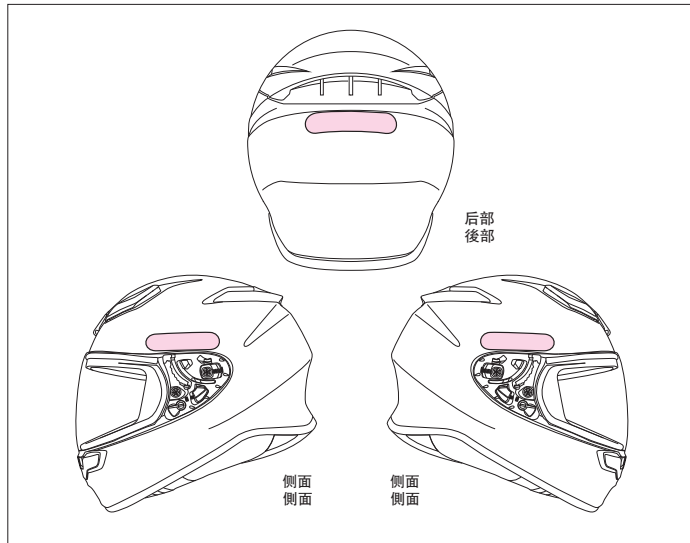

警告

根据国家及地区，可能需要在头盔上粘贴反射标签。

在需要粘贴标签的国家及地区使用头盔时，请将反射标签粘贴在图示的位置。粘贴标签前请清除头盔表面的油脂及脏污。

警告

根據國家及地區，可能需要在頭盔上粘貼反射標籤。

在需要粘貼標籤的國家及地區使用頭盔時，請將反射標籤粘貼在圖示的位置。粘貼標籤前請清除頭盔表面的油脂及髒污。

防霧片

使用防霧片時，請在使用前瀏覽防霧片附帶的使用說明書。

- ❗ 請勿在非透明鏡片上安裝防霧片的狀態下於夜間騎行。
- 防霧片所用材質相比鏡片更容易受損，因此使用時請充分注意。
- 請在揭下保護膜後使用防霧片。
- 防霧片通過膜片自身吸濕特性可發揮更好的防止起霧效果。但在低溫多濕等容易起霧條件下，當頭盔內部始終保持密閉狀態時，膜片會因水蒸氣而變為飽和狀態，從而可能會出現滲出水或起霧情況。發生滲出水或起霧情況時，會因視野受阻而發生重大危險，此時請打開下方進氣孔或打開鏡片，讓頭盔內部充分換氣，以消除滲出水或起霧情況。
- 更換CWR-F2鏡片的防霧片時，請購買SHOEI正規產品SHOEI DRYLENS 304或PINLOCK® EVO lens DKS304。

* PINLOCK®是PINLOCK SYSTEMS B.V.的註冊商標。

防霧片

使用防霧片時，請在使用前瀏覽防霧片附帶的使用說明書。

- ❗ 請勿在非透明鏡片上安裝防霧片的狀態下於夜間行駛。
- 防霧片所用材質相比鏡片更容易受損，因此使用時請充分注意。
- 請在揭下保護膜後使用防霧片。
- 防霧片透過膜片自身吸濕特性可發揮更好的防止起霧效果。但在低溫多溼等容易起霧條件下，當頭盔內部始終保持密閉狀態時，膜片會因水蒸氣而變為飽和狀態，從而可能會出現滲出水或起霧情況。發生滲出水或起霧情況時，會因視野受阻而發生重大危險，此時請打開下方進氣孔或打開鏡片，讓頭盔內部充分換氣，以消除滲出水或起霧情況。
- 更換CWR-F2鏡片的防霧片時，請購買SHOEI正規產品SHOEI DRYLENS 304或PINLOCK® EVO lens DKS304。

* PINLOCK®是PINLOCK SYSTEMS B.V.的註冊商標。

关于内胆更换

關於內膽更換

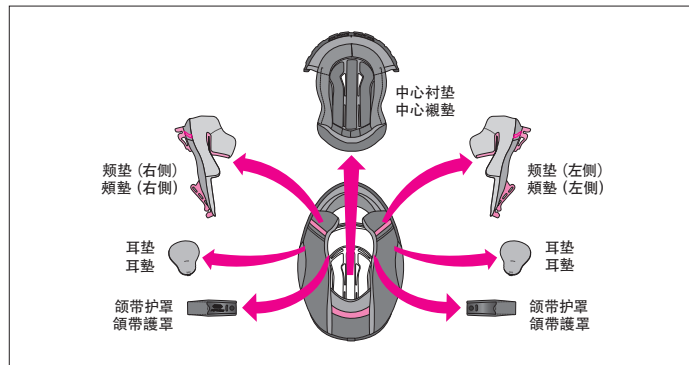

本产品可取下中心衬垫、颊垫（左右侧）、颌带护罩（左右侧）、耳垫后进行清洗。此外，还可通过更换选配垫来调整佩戴感。请参照内胆名称和图片进行切实拆卸。使用时请务必装上中心衬垫、颊垫、颌带护罩。

更换内胆时，请在参照下表的基础上选择正确尺寸。

本產品可取下中心襯墊、頰墊（左右側）、頰帶護罩（左右側）、耳墊後進行清洗。此外，還可透過更換選配墊來調整佩戴感。請參照內膽名稱和圖片進行切實裝卸。使用時請務必裝上中心襯墊、頰墊、頰帶護罩。更換內膽時，請在參照下表的基礎上選擇正確尺寸。

产品尺寸 / 產品尺寸		小(S)/小(S)	中(M)/中(M)	大(L)/大(L)	特大(XL)/特大(XL)	特大(XXL)/特大(XXL)
中心衬垫 / 中心襯墊	拧紧(选配) / 紧(選購品)	S13	M13	L13	XL13	XL9
	标准 / 標準	S9	M9	L9	XL9	XL5
	松开(选配) / 鬆(選購品)	S5	M5	L5	XL5	—
颊垫 / 頰墊	拧紧(选配) / 紧(選購品)				39	35
	标准 / 標準				35	31
	松开(选配) / 鬆(選購品)				31	—

- 頰墊為全尺寸通用部件。例如，M尺寸產品中希望鬆開面頰時請更換為頰墊31，希望拧紧時請更換為頰墊39（均為選配部件）。
- 中心衬垫的各产品尺寸不同。请在购买时确认手持的头盔尺寸。

- 頰墊為全尺寸通用部件。例如，M尺寸產品中希望鬆開面頰時請更換為頰墊31，希望拧紧時請更換為頰墊39（均為選配部件）。
- 中心襯墊的各產品尺寸不同。請在購買時確認手持的頭盔尺寸。

内胆拆卸方法

1. 拆卸颊垫

安装着下颌挡风帘时，首先拆卸下颌挡风帘。将3处端扣从颊垫底座上揭下（图1），从前部颊垫插槽（A）上将板片的槽（a）拉出（图2）。之后从后部颊垫插槽（B）上将板片的槽（b）拉出（图3）。拉出板片的槽（b）时应慢慢操作，避免强行拉出。

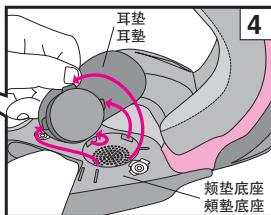
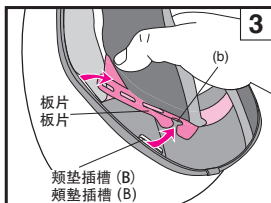
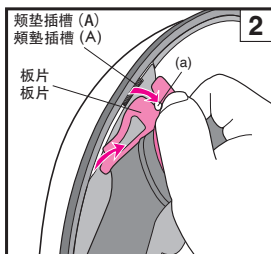
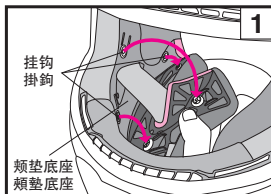

警告

通常拆卸时，请勿拉扯紧急拉扣进行拆卸。

2. 拆卸耳垫

如图4所示将4处卡爪从颊垫底座上拉出，并取下耳垫。另一侧也请按照相同步骤进行拆卸。

内胆拆卸方法

1. 内胆拆卸方法

安装着下颌挡风帘时，首先拆卸下颌挡风帘。将3处端扣从颊垫底座上揭下（图1），从前部颊垫插槽（A）上将板片的槽（c）拉出（图2）。之后从后部颊垫插槽（B）上将板片的槽（b）拉出（图3）。拉出板片的槽（b）时应慢慢操作，避免强行拉出。



警告

通常拆卸时，请勿拉扯紧急拉扣进行拆卸。

2. 拆卸耳垫

如图4所示将4处卡爪从颊垫底座上拉出，并取下耳垫。另一侧也请按照相同步骤进行拆卸。

3. 拆卸中心衬垫

将中心衬垫从后头部取下。将后头部2处端扣取下后（图5），如图6所示将前头部的端扣拉近板片，以从中心剥离的方式取下中心衬垫。

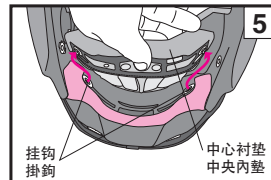

4. 拆卸颌带护罩

拆卸颌带护罩时需要将颊垫取下，并在拆下颌带护罩上的端扣后从颌带上取下（图7）。另一侧也请按照相同步骤进行拆卸。

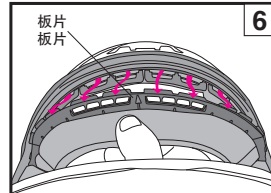

3. 拆卸中央内垫

中央内垫由头部后方开始拆卸。将头部2处端扣取下后（图5），如图6所示将前头部的端扣拉近板片，以从中心剥离的方式取下中央内垫。

4. 颌带护罩的拆卸方法

拆卸颌带护罩时，请先将颊垫拆下，然后拆卸颌带护罩的端扣，再将其由颌带上拉出（图7）。另一侧也请按照相同步骤进行拆卸。

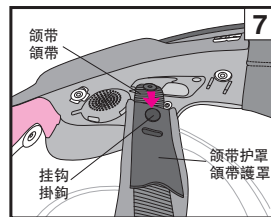

耳垫

耳垫可降低因风吹入头盔内引起的噪音。耳垫可拆卸。拆卸、安装方法请浏览“内胆拆卸方法”以及“内胆安装方法”。

警告 安装耳垫后，周围汽车及摩托车的声音会变小，因此在骑行时需特别注意。

耳垫

耳垫可降低风卷入安全帽时产生的噪音。耳垫采用可拆式设计。拆卸方法与安装方法请参阅“内胆拆卸方法”与“内胆安装方法”。

警告 装上耳垫时，周围车辆与摩托车的声音会比平常小，骑行时请特别注意。

内胆安装方法

1. 颌带护罩安装

颌带护罩左右通用。安装时参照图8，穿过颌带，并将端扣扣入直至听到咔哒声。

2. 中心衬垫安装

将前头部的板片端部对准插槽(图9)，对准缝隙安装(图10~12)。之后将后头部的2处端扣扣入直至听到咔哒声(图13)。

3. 耳垫安装

耳垫左右通用。安装时，如图14所示，将(A)部分夹入中心衬垫与冲击力吸收缓冲层之间，而后将4处卡爪分别插入颊垫底座的缺口部位，固定耳垫。另一侧也请按相同步骤进行安装。

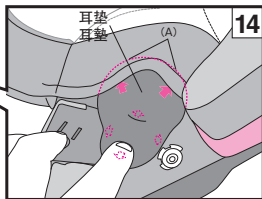
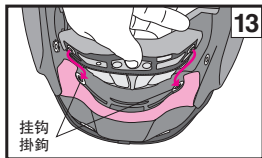
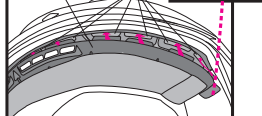
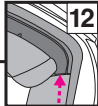
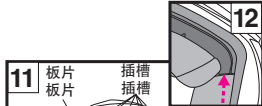
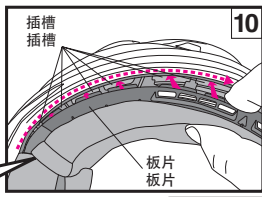
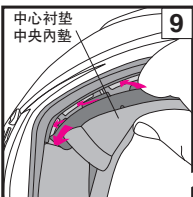
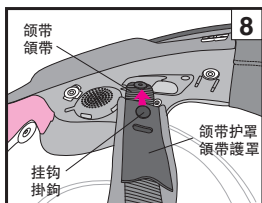

内胆安装方法

1. 颌带护罩安装

颌带护罩左右通用。安装时参照图8，穿过颌带，并将端扣扣入直至听到咔哒声。

2. 中央内垫安装

将前头部的板片端部对准插槽(图9)，对准缝隙安装(图10~12)。之后将后头部的2处端扣扣入直至听到咔哒声(图13)。

3. 耳垫安装

耳垫左右通用。安装时，如图14所示，将(A)部分夹入中央内垫与冲击力吸收缓冲层之间，而后将4处卡爪分别插入颊垫底座的缺口部位，固定耳垫。另一侧也请按相同步骤进行安装。



4. 颊垫安装

安装颊垫前，请确认3处端扣是否位于图15的位置中。若位置不正确则端扣可能无法扣入。安装时，请确认颊垫的左右方向。将图16的板片后端部的(C)部分插入壳体与缓冲层之间后，将(b)部分插入颊垫插槽(B)的轴套中(图16)。接着，先插入板片前端部的(D)部分后，将板片(a)部分插入颊垫插槽(A)的轴套中(图17)。另一侧也请按相同步骤进行安装。

插入板片后，如图18所示，将颌带通过颊垫凹处，并以①→②→③的顺序将端扣扣入。从衬垫侧用力推端扣上部，使端扣扣入直至听到咔哒声。最后如图19所示，按下衬垫角落部分(E)，并将颊垫板片嵌入到颊垫底座突起部分中。另一侧颊垫也按照相同步骤进行安装。

4. 颊垫安装

安装颊垫前，请确认3处端扣是否位于图15的位置中。若位置不正确则端扣可能无法扣入。安装时，请确认颊垫的左右方向。将图16的板片后端部的(C)部分插入帽体与缓冲层之间后，将(b)部分插入颊垫插槽(B)的轴套中(图16)。接着，先插入板片前端部的(D)部分后，将板片(a)部分插入颊垫插槽(A)的轴套中(图17)。另一侧也请按相同步骤进行安装。插入板片后，如图18所示，将颌带通过颊垫凹处，并以①→②→③的顺序将端扣扣入。用力将端扣上部压入衬垫侧，使端扣扣入直至听到咔哒声。最后如图19所示，按下衬垫角落部分(E)，并将颊垫板片嵌入到颊垫底座突起部分中。相反侧的颊垫亦请以相同方式安装。

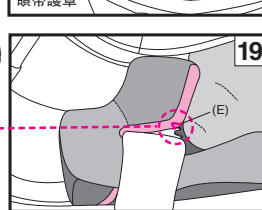
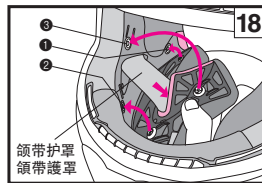
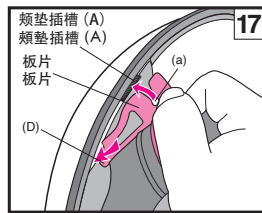
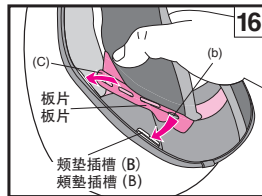
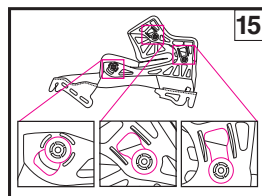

内胆使用相关注意事项

1. 嵌入或拆卸端扣时, 请尽量靠近端扣部小心操作。请牢牢扣入端扣直至听到咔嚓声。
2. 清洗内胆时应进行洗手, 或将其放入洗衣网中后放入洗衣机中小心清洗。清洗时请使用冷水或温水, 并用干布擦干水分后进行阴干。内胆部件塑料部分容易破损, 因此请勿用力拧绞或弯折塑料部分。使用脱水机时请充分注意。擦拭冲击力吸收缓冲层(泡沫塑料部分)时, 请用清水或用水稀释的中性清洗剂浸湿后进行擦拭。由于附件较易破损, 因此请勿使用超过40℃的热水、盐水、酸性或碱性清洗剂、挥发油、稀释剂、汽油、其他有机溶剂、玻璃清洁剂等或含有有机溶剂的清洁剂。

內膽使用相關注意事項

1. 嵌入或拆卸端扣時, 請儘量靠近端扣部小心操作。請牢牢扣入端扣直至聽到咔嚓聲。
2. 清洗內膽時應進行洗手, 或將其放入洗衣網中後放入洗衣機中小心清洗。清洗時請使用冷水或溫水, 並用乾布擦乾水分後進行陰乾。內膽部件塑料部分容易破損, 因此請勿用力擰絞或彎折塑料部分。使用脫水機時請充分注意。擦拭衝擊力吸收緩衝層(泡沫塑料部分)時, 請用清水或用水稀釋的中性清洗劑浸溼後進行擦拭。由於附件較易破損, 因此請勿使用超過40℃的熱水、鹽水、酸性或鹼性清洗劑、揮發油、稀釋劑、汽油、其他有機溶劑、玻璃清潔劑等或含有有機溶劑的清潔劑。

E.Q.R.S. (Emergency Quick Release System)

E.Q.R.S. (紧急快速释放装置) 是指, 在不慎发生事故时, 通过从头盔上抽出颊垫, 使救护人员能够将骑行人员颈部所受负担降至最小限度, 并方便其将头盔取下。

在发生紧急情况时, 若要将颊垫取下, 则首先需要解开或切断颌带, 固定头盔避免移动骑行人员头部, 而后拿住红色拉扣部分(图1), 沿图2所示方向拉出紧急拉扣。(※安装有下颌挡风帘时, 请在拉出紧急拉扣前将下颌挡风帘取下。)

拉出紧急拉扣后可取下颊垫端扣, 并可在骑行人员佩戴头盔的状态下, 将衬垫从头盔下部抽出。另一侧颊垫也按照相同步骤进行拆卸。取下颊垫时, 请务必牢牢固定头盔, 注意不要移动骑行人员头部。

E.Q.R.S. (Emergency Quick Release System)

E.Q.R.S. (紧急快速释放装置) 是指, 在不慎发生事故时, 透過從頭盔上抽出頰墊, 使救護人員能夠將騎行人員頸部所受負擔降至最小限度, 並方便其將頭盔取下的裝置。

在發生緊急情況時, 若要將頰墊取下, 則首先需要解開或切斷領帶, 固定頭盔避免移動騎行人員頭部, 而後拿住紅色拉扣部分(圖1), 沿圖2所示方向拉出緊急拉扣。(※安裝有下頷擋風簾時, 請在拉出緊急拉扣前將下頷擋風簾取下。)

拉出緊急拉扣後可取下頰墊端扣, 並可在騎行人員佩戴頭盔的狀態下, 將襯墊從頭盔下部抽出。另一側頰墊也按照相同步驟進行拆卸。取下頰墊時, 請務必牢牢固定頭盔, 注意不要移動騎行人員頭部。

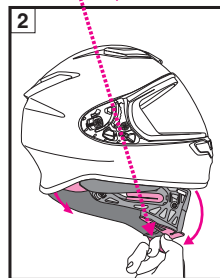
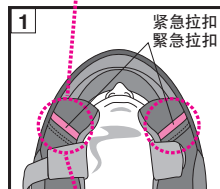

1. 从头盔上抽出颊垫时, 请务必用一只手固定头盔。
2. 请务必使用专用颊垫。请勿安装非专用零件。

1. 從頭盔上抽出頰墊時, 請務必用一隻手固定頭盔。
2. 請務必使用專用頰墊。請勿安裝非專用零件。



警告

1. 骑行中切勿使用。
2. 请勿在日常维护时将颊垫取下的状态下使用。



警告

1. 騎行中切勿使用。
2. 請勿在日常維護時將頰墊取下的狀態下使用。

EMERGENCY USE ONLY
PULL RED TAB AND REMOVE CHEEK PAD

请勿从头盔上揭下标签。
請勿從頭盔上揭下標籤。



警告

1. 使用前请确认镜片左右侧挂钩是否牢固扣入。
2. 使用时请务必装上中心衬垫、颊垫、颌带护罩。
3. 对头盔及镜片进行维护保养时, 请勿使用超过 40°C 的热水、盐水、酸性或碱性清洗剂、挥发油、稀释剂、汽油、其他有机溶剂、玻璃清洁剂等或含有有机溶剂的清洁剂。若附着以上物质则会使头盔结构材料发生变质, 可能会对安全性造成影响。
4. 骑行时附着的昆虫所导致的脏污若放任不管则会侵蚀涂层面从而无法完全清除, 因此请尽快将其清除。
5. 更换镜片、遮阳镜或内胆时, 请务必使用正规产品。



警告

1. 使用前請確認鏡片左右側掛鉤是否牢固扣入。
2. 使用時請務必裝上中心襯墊、頰墊、領帶護罩。
3. 對頭盔及鏡片進行維護保養時, 請勿使用超過 40°C 的熱水、鹽水、酸性或鹼性清洗劑、揮發油、稀釋劑、汽油、其他有機溶劑、玻璃清潔劑等或含有有機溶劑的清潔劑。若附着以上物質則會使頭盔結構材料發生變質, 可能會對安全性造成影響。
4. 騎行時附著的昆蟲所導致的髒污若放任不管則會侵蝕塗層面從而無法完全清除, 因此請儘快將其清除。
5. 更換鏡片、遮陽鏡或內膽時, 請務必使用正規產品。

部件列表

作为修理和更换用部件, 需要准备下述选购件部件。

更换部件时, 请浏览附带的使用说明书。

- CWR-F2 镜片
- CWR-F2R 镜片
- CWR-F2 镜片底座板2 (左右)
- CWR-F2R 易撕膜
- CWR-F2R 易撕膜按扣套件
- Q.R.S.A. 螺丝
- CWR-F2 镜片底座套件
- SHOEI DRYLENS 304
- PINLOCK® EVO lens (DKS304)
- 上方进气孔
- 前方进气孔
- 顶部排气孔
- 下方进气孔
- TYPE-E 中心衬垫
- 颊垫 (左右)
- 颌带护罩
- 耳垫C
- 呼吸罩F
- 下颌挡风帘D
- Universal Com Holder

部件清單

作為修理和更換用部件, 需要準備下述選購件部件。

更換部件時, 請瀏覽附帶的使用說明書。

- CWR-F2 鏡片
- CWR-F2R 鏡片
- CWR-F2 鏡片底座板2 (左右)
- CWR-F2R 易撕膜
- CWR-F2R 易撕膜按扣套件
- Q.R.S.A. 螺絲
- CWR-F2 鏡片底座套件
- SHOEI DRYLENS 304
- PINLOCK® EVO lens (DKS304)
- 上方進氣孔
- 前方進氣孔
- 頂部排氣孔
- 下方進氣孔
- TYPE-E 中央內墊
- 頰墊 (左右)
- 領帶護罩
- 耳墊C
- 呼吸罩F
- 下頰擋風簾D
- Universal Com Holder