

How to replace the NXR2/RF-1400 front air intake and cautions

⚠ WARNING

1. Use a #0 size Phillips head screwdriver to remove or tighten screws.
2. When attaching the parts, be careful not to break or bend the shutter hooks.
3. Be careful not to scratch a surface of a shell when removing ventilation parts.
4. Insert all screws perpendicularly to a shell surface.
5. **Be careful not to mount the parts in places other than the original positions. Otherwise, rain water may leak inside.**
6. **Don't use benzine, thinner, gasoline, glass cleaner, or any other organic solvents in maintenance. Otherwise, parts may be damaged.**

First, set the shutter to the half open position (Drawing 1) to remove the front air intake. Wrap a flathead screwdriver or other tool with a flat end in a cloth to prevent damage to the shell. Insert the tool into the gap between the shutter and base while holding the shutter with your fingers and lift and remove the shutter (Drawing 2). Remove the two screws that secure the base and then remove the base from the shell. After removal, clean off any marks, dust, or oil remaining on the surface of the shell.

Before attaching a new base, align the screw holes and air intake holes of the new base with the holes of the shell and tighten and secure the two screws as shown in Drawing 4. Apply a very small amount of silicone oil* to areas A of the base slots and the shutter hooks shown in Drawing 5. Set the shutter to the half open position. Align the shutter hooks with the base slots and push the shutter down until the three hooks click into place as shown in Drawing 6 to fit the shutter into the base. After attaching the shutter, move it front and back a few times to make sure that it is securely attached.

*Use the silicone oil that is provided with the helmet. Be careful not to apply too much silicone oil as it will cause the oil to run onto the painted surfaces.

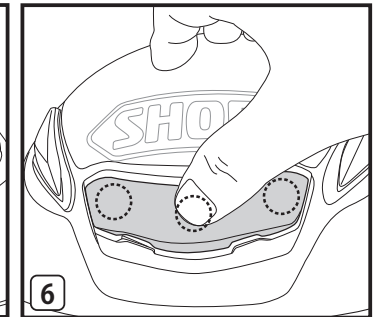
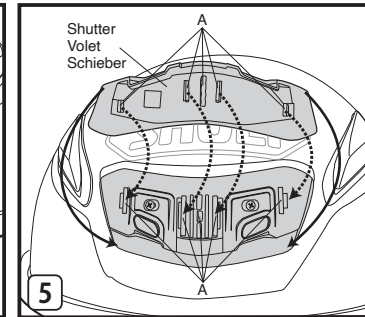
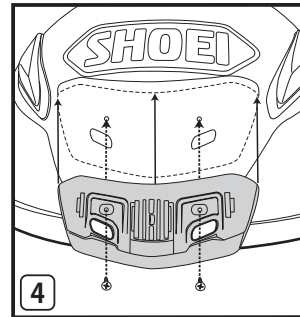
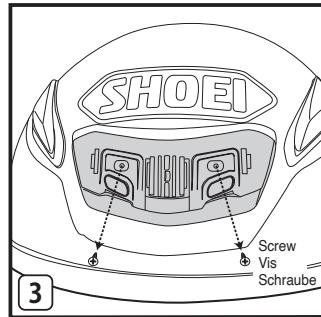
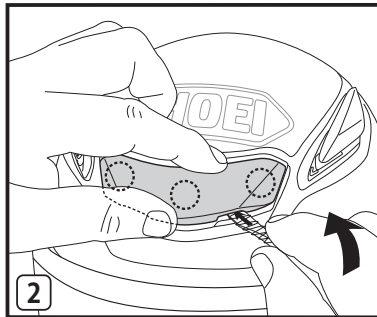
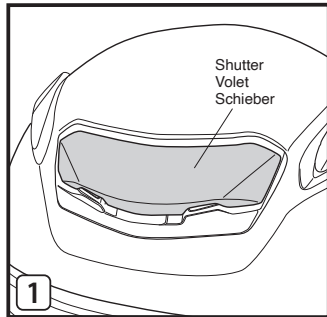

Comment remplacer l'entrée d'air frontale NXR2/RF-1400 et précautions

⚠ AVERTISSEMENT

1. Utilisez un tournevis de type Phillips #0 pour serrer ou desserrer les vis.
2. Lors de la fixation des pièces, veillez à ne pas casser ou plier les crochets du volet.
3. Prenez garde à ne pas rayer la surface de la coque lors de l'extraction des ventilations.
4. Insérez toujours les vis de manière perpendiculaire à la coque.
5. **Prenez garde à ne pas monter les pièces dans des endroits autres que les emplacements d'origine. Sinon, de l'eau de pluie pourrait s'infiltrer à l'intérieur.**
6. **Ne pas utiliser de benzène, diluant, essence, produit à vitre ou tout autre solvant organique lors de l'entretien afin de ne pas endommager les pièces.**

Commencez par régler le volet en position semi ouverte (schéma 1) pour retirer l'entrée d'air frontale. Entourez un tournevis à tête plate ou un autre outil à extrémité plate dans un chiffon afin d'éviter d'endommager la coque. Insérez l'outil dans l'interstice entre le volet et la base tout en tenant le volet avec les doigts, puis soulevez et retirez le volet (schéma 2). Retirez les deux vis qui fixent la base, puis retirez la base de la coque. Après le retrait, nettoyez toute marque, poussière ou huile restant sur la surface de la coque.

Avant de fixer une nouvelle base, alignez les trous de vis et les trous d'entrée d'air de la nouvelle base avec les trous de la coque puis serrez et fixez les deux vis comme indiqué dans le schéma 4. Appliquez une très petite quantité d'huile de silicone* sur les zones A des fentes de base et les crochets du volet illustrés dans le schéma 5. Réglez le volet en position semi-ouverte. Alignez les crochets du volet avec les fentes de la base et abaissez le volet jusqu'à ce que les trois crochets s'enclenchent comme indiqué dans le schéma 6 pour ajuster le volet dans la base. Après avoir fixé le volet, déplacez-le plusieurs fois d'avant en arrière pour vous assurer qu'il est fixé en toute sécurité.

*Utilisez l'huile de silicone fournie avec le casque. Veillez à ne pas appliquer trop d'huile de silicone car elle pourrait s'écouler sur les surfaces peintes.

Austausch des vorderen Lufteinlasses beim NXR2/RF-1400 und Vorsichtshinweise

⚠ WARNUNG

1. Verwenden Sie einen Größe #0 Kreuzschlitzschraubendreher zum entfernen oder anziehen der Schrauben.
2. Achten Sie beim Anbringen der Teile darauf, dass die Schieberhaken nicht abbrechen oder verbiegen.
3. Achten Sie darauf, dass die Helmschalenoberfläche beim Entfernen der Lüftungsteile nicht zerkratzt wird.
4. Legen Sie alle Schrauben senkrecht auf eine flache Oberfläche.
5. **Achten Sie darauf, die Teile nicht an anderen als den ursprünglichen Stellen zu montieren. Andernfalls kann Regenwasser ins Innere gelangen.**
6. **Verwenden Sie kein Benzin, Verdünnern, Glasreiniger oder andere organische Lösungsmittel im Rahmen der Instandhaltung. Andernfalls können Teile beschädigt werden.**

Stellen Sie zuerst den Schieber auf die halb offene Position (Zeichnung 1) und entfernen Sie den vorderen Lufteinlass. Wickeln Sie zunächst einen Schlitzschraubenzieher oder ein anderes Werkzeug mit einem flachen Ende in ein Tuch ein, um eine Beschädigung der Helmschale zu vermeiden. Führen Sie das Werkzeug in den Spalt zwischen Schieber und Grundplatte ein und halten Sie dabei den Schieber mit den Fingern fest, heben Sie den Schieber an und entfernen Sie ihn (Zeichnung 2). Entfernen Sie die beiden Sicherungsschrauben der Grundplatte und anschließend die Grundplatte von der Helmschale. Beseitigen Sie nach der Entfernung alle Markierungen, Staub oder Öl, die noch auf der Helmschale sind.

Richten Sie vor dem Einsetzen einer neuen Grundplatte die Schraubenlöcher und die Lufteinlassöffnungen der neuen Grundplatte an den Öffnungen in der Helmschale aus und ziehen Sie die beiden Schrauben wie in Zeichnung 4 gezeigt fest. Tragen Sie eine sehr kleine Menge Silikonöl* auf die mit A bezeichneten Bereiche der Grundplattenschlitze und die Schieberhaken auf, wie in Zeichnung 5 gezeigt. Stellen Sie den Schieber in die halb geöffnete Stellung. Richten Sie die Schieberhaken an den Schlitzen in der Grundplatte aus und schieben Sie den Schieber nach unten, bis die drei Haken einrasten, wie in Zeichnung 6 gezeigt, um den Schieber in die Grundplatte einzusetzen. Schieben Sie den Schieber nach dem Anbringen einige Male nach vorn und hinten, um zu überprüfen, ob er richtig befestigt ist.

*Verwenden Sie das mit dem Helm gelieferte Silikonöl. Achten Sie darauf, nicht zu viel Silikonöl aufzutragen, da sonst das Öl auf die lackierten Oberflächen läuft.

Sostituzione della presa di ventilazione frontale di NXR2/RF-1400 e precauzioni

⚠ AVVERTENZA

1. Utilizzare un cacciavite a stella Philips #0 per rimuovere o stringere le viti.
2. Quando si fissano le parti, fare attenzione a non rompere o piegare i ganci interruttore.
3. Fate attenzione a non danneggiare la superficie della calotta durante la rimozione.
4. Posizionare le viti perpendicolari alla calotta per il rimontaggio.
5. **Fare attenzione a non montare i componenti in luoghi diversi dalle posizioni originali. In caso contrario, l'acqua piovana potrebbe penetrare all'interno.**
6. **Non utilizzare benzene, solvent, petrol, pulitori per vetri, o qualsi altro sgrassatore per la manutenzione, per evitare il danneggiamento dei componenti.**

Innanzitutto, impostare l'interruttore in posizione semiaperta (Disegno 1) per rimuovere la presa di ventilazione frontale. Avvolgere un cacciavite a testa piatta o un altro utensile a estremità piatta in un panno per evitare danni alla calotta. Inserire l'utensile nello spazio tra l'interruttore e la base mentre si tiene l'interruttore con le dita, quindi sollevare e rimuovere l'interruttore (Disegno 2). Rimuovere le due viti che fissano la base e quindi rimuovere la base dalla calotta. Dopo la rimozione, pulire tutti i segni, la polvere o l'olio rimasti sulla superficie della calotta.

Prima di collegare una nuova base, allineare i fori delle viti e i fori di aspirazione dell'aria della nuova base con i fori della calotta, quindi serrare e fissare le due viti come mostrato nel Disegno 4. Applicare una quantità molto piccola di olio al silicone* alle aree A delle fessure della base e ai ganci interruttore mostrati nel Disegno 5. Impostare l'interruttore in posizione semiaperta. Allineare i ganci interruttore con le fessure della base e spingere l'interruttore verso il basso finché i tre ganci non scattano in posizione come mostrato nel Disegno 6 per inserire l'interruttore nella base. Dopo aver fissato l'interruttore, spostarlo avanti e indietro alcune volte per assicurarsi che sia fissato saldamente.

*Utilizzare l'olio al silicone fornito con il casco. Fare attenzione a non applicare una quantità eccessiva di olio al silicone, poiché potrebbe far sì che l'olio scorra sulle superfici verniciate.

Cómo sustituir la entrada de aire frontal del NXR2/RF-1400 y precauciones a tomar

⚠ ADVERTENCIA

1. Utilice un destornillador Phillips de tamaño #0 para soltar o apretar los tornillos.
2. Al instalar las piezas, tenga cuidado para no romper ni doblar los ganchos del obturador.
3. Tenga cuidado de no rayar la superficie de la calota al retirar piezas de ventilación.
4. Inserte todos los tornillos perpendicularmente a la superficie de la calota.
5. **Tenga cuidado de no montar las piezas en lugares distintos de las posiciones originales. De lo contrario, podría penetrar agua de lluvia en su interior.**
6. **No use benceno, diluyente, gasolina, productos para limpiar cristales ni cualquier otro disolvente orgánico durante el mantenimiento. En caso contrario, algunas piezas podrán resultar dañadas.**

Primero, coloque el obturador en la posición semiabierta (Dibujo 1) para retirar la entrada de aire frontal. Envuelva un destornillador de cabeza plana o cualquier otra herramienta con un extremo plano en un paño para evitar que se produzcan daños en la calota. Introduzca la herramienta en el espacio entre el obturador y la base mientras sujeta el obturador con los dedos y levante y retire el obturador (Dibujo 2). Retire los dos tornillos que aseguran la base y luego retire la base de la calota. Después del desmontaje, limpie las marcas, el polvo o el aceite que puedan quedar en la superficie de la calota.

Antes de instalar una nueva base, alinee los orificios de los tornillos y los orificios de las entradas de aire de la nueva base con los orificios de la calota y apriete y asegure los dos tornillos tal y como se muestra en el Dibujo 4. Aplique una pequeña cantidad de aceite de silicona* a las zonas A de las ranuras de la base y a los ganchos del obturador indicados en el Dibujo 5. Ajuste el obturador a la posición medio abierta. Alinee los ganchos del obturador con las ranuras de la base y presione hacia abajo el obturador hasta que los tres ganchos se acoplen en posición emitiendo un clic tal y como se muestra en el Dibujo 6 de tal modo que el obturador encaje en la base. Después de colocar el obturador, muévalo hacia delante y hacia atrás varias veces para asegurarse de que esté firmemente instalado.

*Utilice el aceite de silicona suministrado con el casco. Tenga cuidado de no aplicar demasiado aceite de silicona, ya que provocará que el aceite caiga sobre las superficies pintadas.

Como substituir a entrada de ar frontal do NXR2/RF-1400 e cuidados

⚠ ATENÇÃO

1. Utilizar uma chave de fendas Phillips n.º 0 para remover ou apertar os parafusos.
2. Ao montar as peças, tenha cuidado para não partir nem dobrar os ganchos do obturador.
3. Ao remover os componentes de ventilação, ter o cuidado de não arranhar a superfície da parte exterior.
4. Inserir todos os parafusos perpendicularmente à superfície da parte exterior.
5. **Tenha cuidado para não montar as peças em lugares diferentes das posições originais. Caso contrário, pode entrar água da chuva no interior.**
6. **Na manutenção, não usar benzina, diluente, gasolina, detergente limpa-vidros ou quaisquer outros solventes orgânicos; caso contrário, os componentes poderão ser danificados.**

Primeiro, ajuste o obturador para a posição semiaberta (Desenho 1) para remover a entrada de ar frontal. Enrole uma chave de fendas ou outra ferramenta com uma extremidade plana num pano para evitar danos no casco. Insira a ferramenta na folga entre o obturador e a base enquanto segura o obturador com os dedos e levante para remover o obturador (Desenho 2). Remova os dois parafusos que prendem a base e, em seguida, remova a base do casco. Após a remoção, limpe quaisquer marcas, pó ou óleo remanescente da superfície do casco.

Antes de colocar uma nova base, alinhe os orifícios dos parafusos e os orifícios de entrada de ar da nova base com os orifícios do casco e aperte e fixe os dois parafusos como mostrado no Desenho 4. Aplique uma quantidade muito pequena de óleo de silicone* nas áreas A das ranhuras da base e nos ganchos do obturador mostrados no Desenho 5. Defina o obturador para a posição meio aberta. Alinhe os ganchos do obturador com as ranhuras de base e empurre o obturador para baixo até que os três ganchos se encaixem no lugar como mostrado no Desenho 6 para encaixar o obturador na base. Após montar o obturador, mova-o para a frente e para trás algumas vezes para garantir que está bem preso.

*Use o óleo de silicone fornecido com o capacete. Tenha cuidado para não aplicar demasiado óleo de silicone, dado que isso irá fazer com que o óleo escorra para as superfícies pintadas.

Τρόπος αντικατάστασης της πρόσθιας εισαγωγής αέρα NXR2/RF-1400 και προφυλάξεις

⚠ ΠΡΟΕΙΔΟΠΟΙΗΣΗ

1. Για να αφαιρέσετε ή να σφίξετε τις βίδες, χρησιμοποιήστε ένα καταβίδι της Phillips με το κεφάλι νούμερο 0.
2. Όταν τοποθετείτε τα εξαρτήματα, να προσέχετε ώστε να μην κόβετε και μη λυγίζετε τα άγκιστρα της κινητής θυρίδας εξερισμού.
3. Προσέξτε να μη γρατζουνήσετε την επιφάνεια του κελύφους κατά την αφαίρεση εξαρτημάτων του συστήματος εξερισμού.
4. Εισχωρήστε όλες τις βίδες στην επιφάνεια κελύφους με ορθή γωνία.
5. Προσέξτε να μην τοποθετήσετε τα εξαρτήματα σε μέρη διαφορετικά από την αρχική τους θέση. Διαφορετικά, νερό της βροχής μπορεί να διαρρέυσει μέσα.
6. Μην χρησιμοποιείτε ποτέ βενζόλιο, διαλυτικά, βενζίνη, καθαριστικά τζαμιών ή άλλα οργανικά απορρυπαντικά για να καθαρίσετε τη ζελατίνα. Προκαλούν ζημιά στα εξαρτήματα.

Αρχικά, ρυθμίστε την κινητή θυρίδα εξερισμού στη μισοάνοικτη θέση (Εικόνα 1) για να αφαιρέσετε την πρόσθια εισαγωγή αέρα. Τυλίξτε ένα ίσιο καταβίδι ή άλλο εργαλείο με επίπεδο άκρο σε ένα πανί για να αποφύγετε την πρόκληση ζημιάς στον σκελετό κράνους. Τοποθετήστε το εργαλείο στο κενό ανάμεσα στην κινητή θυρίδα εξερισμού και τη βάση ενώ κρατάτε την κινητή θυρίδα εξερισμού με τα δάχτυλά σας και ανασπώστε και αφαιρέστε την κινητή θυρίδα εξερισμού (Εικόνα 2). Αφαιρέστε τις δύο βίδες που συγκρατούν τη βάση και αφαιρέστε τη βάση από τον σκελετό κράνους. Μετά την αφαίρεση, καθαρίστε τυχόν σημάδια, σκόνη ή λάδι από την επιφάνεια του σκελετού κράνους.

Πριν από την τοποθέτηση της νέας βάσης, ευθυγραμμίστε τις οπές της βίδας και τις οπές εισαγωγής αέρα της νέας βάσης με τις οπές του σκελετού κράνους και σφίξτε και σταθεροποιήστε τις δύο βίδες όπως φαίνεται στην Εικόνα 4. Εφαρμόστε μια πολύ μικρή ποσότητα λάδι σιλκόνης* στις περιοχές Α των υποδοχών της βάσης και των άγκιστρων της κινητής θυρίδας εξερισμού που φαίνονται στην Εικόνα 5. Ρυθμίστε την κινητή θυρίδα εξερισμού στη μισοάνοικτη θέση. Ευθυγραμμίστε τα άγκιστρα στην κινητή θυρίδα εξερισμού με τις υποδοχές της βάσης και σπρώξτε την κινητή θυρίδα εξερισμού προς τα κάτω μέχρι να τρία άγκιστρα να ασφαλιστούν στη θέση τους όπως φαίνεται στην Εικόνα 6 ώστε να στερεωθεί η κινητή θυρίδα εξερισμού μέσα στη βάση. Αφού τοποθετήσετε την κινητή θυρίδα εξερισμού, μετακινήστε την προς τα εμπρός και προς τα πίσω μερικές φορές για να βεβαιωθείτε ότι είναι σταθερά τοποθετημένη.

*Χρησιμοποιήστε το λάδι σιλκόνης που παρέχεται μαζί με το κράνος. Προσέξτε να μην εφαρμόσετε πάρα πολύ λάδι σιλκόνης καθώς το λάδι θα τρέξει στις βαμμένες επιφάνειες.

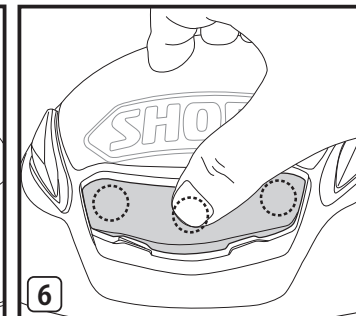
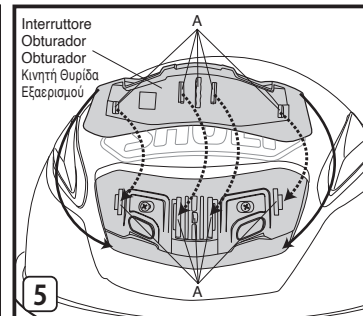
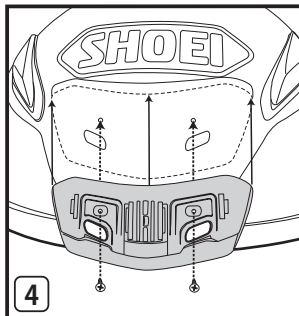
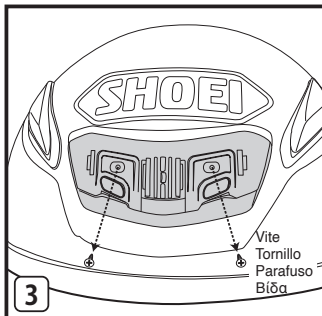
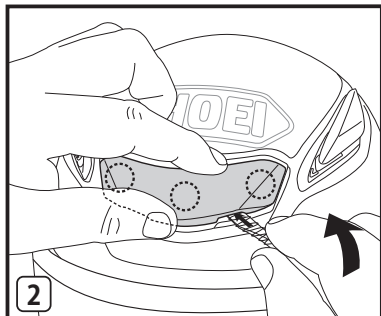
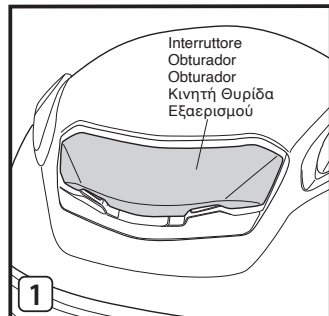

Sposób wymiany przedniego wlotu powietrza NXR2/RF-1400 i ostrzeżenia

⚠ OSTRZEŻENIE

1. Do odkręcania i przykręcania śrub stosuj wkrętak krzyżak o rozmiarze #0.
2. Podczas mocowania części zachować ostrożność, aby nie złamać ani nie zgąść zaczepów suwaka.
3. Usuwając części wentylacyjne należy uważać, by nie zadrapać powierzchni skorupy kasku.
4. Wszystkie śruby należy wkładać prostopadle do powierzchni skorupy.
5. **Zachowaj ostrożność, aby nie zamontować części w miejscach innych niż ich oryginalne położenie. W przeciwnym razie wydajność wentylacji może spaść.**
6. **Do konserwacji nie stosować benzyny czystej ani paliwowej, rozcieńczalników, płynów do szyb ani innych rozpuszczalników organicznych, gdyż części mogą zostać uszkodzone.**

Najpierw ustawić suwak w pozycji otwartej do połowy (rysunek 1), aby wymontować przedni wlot powietrza. Owinąć szmatką wkrętak z końcówką płaską lub inne narzędzie z płaską końcówką, aby zapobiec uszkodzeniu skorupy. Włożyć narzędzie w szczelinę między pokrywą a podstawą, jednocześnie przytrzymując pokrywę palcami, a następnie unieść i wyjąć pokrywę (rysunek 2). Wykręcić dwie śruby mocujące podstawę, a następnie wymontować podstawę ze skorupy. Po odklejeniu taśmy, usunąć wszelkie pozostałości taśmy dwustronnej, ślady, pył lub olej pozostały na powierzchni skorupy.

Przed przymocowaniem nowej podstawy dopasować otwory na śruby i otwory na wlot powietrza nowej podstawy do otworów w skorupie, po czym wkręcić i dokręcić do oporu dwie śruby zgodnie z rysunkiem 4. Nałożyć bardzo małą ilość oleju silikonowego* na miejsca szczelin w podstawie oznaczone A oraz na zaczepy suwaka zgodnie z rysunkiem 5. Dopasować zaczepy suwaka do szczelin podstawy i wcisnąć suwak w dół, aż trzy zaczepy zatrzasną się w prawidłowym położeniu zgodnie z rysunkiem 6, aby zamocować suwak w podstawie. Po zamocowaniu suwaka, przesunąć go kilka razy naprzód i wstecz, aby upewnić się, że jest dobrze zamocowany.

*Użyć oleju silikonowego dostarczonego wraz z kaskiem.

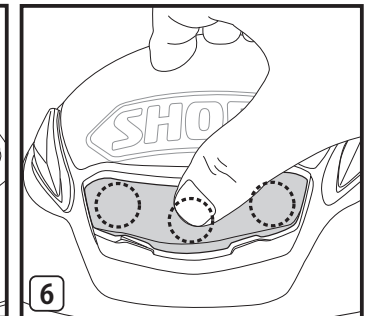
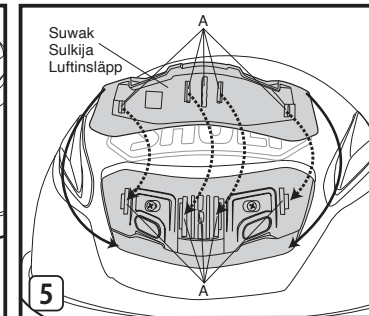
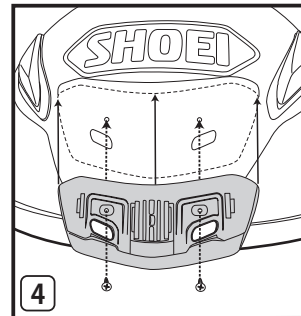
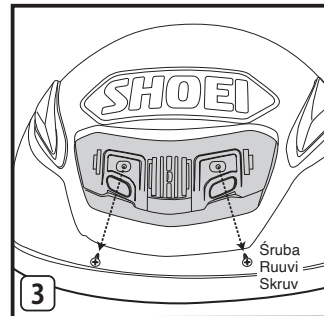
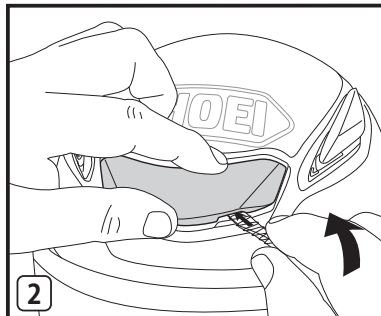
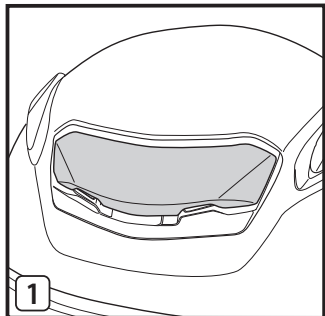

NXR2/RF-1400-etuilmantoaakon vaihtaminen ja varoitukset

⚠ VAROITUS

1. Irrota tai kiristä ruuvit Philipsin 0-koon ristipääruuvimeisselillä.
2. Varo, ettet riko tai taivuta kiinnikkeitä kiinnittäessäsi osia.
3. Varo naarmuttamasta kuoren pintaa, kun irrotat ilmanvaihto-osia.
4. Työnnä kaikki ruuvit kohtisuorassa kuoren pintaan.
5. **Varo kiinnittämästä osia muualle kuin alkuperäisiin paikkoihin. Muuten ilmanvaihto voi heikentyä.**
6. **Älä käytä kunnossapitoon puhdistettua bensiiniä, tinneriä, bensiiniä, ikkunanpuhdistusainetta tai muita orgaanisia liuottimia. Ne voivat vahingoittaa osia.**

Laita ensin sulkija puoliavonaiseen asentoon (piirros 1), jotta voit poistaa etuilmantoaakon. Kääri talttapäämeisseli tai muu litteäpäinen työkalu kankaaseen, jotta kuori ei vahingoittuisi. Työnnä työkalu suojuksen ja kannan väliseen rakkoon samalla kun pitelet suojusta sormien avulla ja nosta ja poista suojus (piirros 2). Poista kaksi kantaa kiinnittävää ruuvia ja irrota sitten kanta kuoresta. Pyyhi poistamisen jälkeen kaikki kuoren pinnalle jääneet jäljet, pöly ja öljy.

Ennen kuin kiinnität uuden kannan, kohdista sen ruuvireiät ja ilmanottoaukot kuoren reikiin kanssa ja kiristä ja kiinnitä kaksi ruuvia piirroksen 4 mukaisesti. Levitä hyvin pieni määrä silikoniöljyä* kannan kolojen ja sulkijan kiinnikkeiden A-alueille, jotka näkyvät piirroksessa 5. Kohdista sulkijan kiinnikkeet kannan kolojen kanssa ja paina suljinta alas, kunnes kolme kiinnikettä napsahtaa paikoilleen piirroksen 6 mukaisesti niin, että sulkija asettuu kantaan. Kun olet kiinnittänyt sulkijan, siirrä sitä muutaman kerran eteen- ja taaksepäin kiinnittymisen varmistamiseksi.

*Käytä kypärän mukana toimitettua silikoniöljyä.

Hur man byter det främre luftintaget NXR2/RF-1400 och försiktighetsåtgärder

⚠ VARNING

1. Använd en kryssmejsel nr #0 för att skruva loss eller dra åt skruvarna.
2. När du fäster delarna, var försiktig så att du inte bryter sönder eller böjer luftinsläppets hakar.
3. Var noga med att inte repa ytan på skalet när du tar loss ventilationsdetaljer.
4. Sätt in alla skruvar vinkelrätt mot skalets yta.
5. **Var noga med att inte montera delarna på andra ställen än vid de ursprungliga positionerna. I annat fall kan ventilationsprestandan reduceras.**
6. **Använd inte tvättbensin, thinner, motorbensin, fönsterputsmedel eller andra organiska lösningsmedel för rengöring och underhåll. Sådana medel kan skada hjälmen eller olika delar.**

Ställ först luftinsläppet i halvt öppet läge (bild 1) för att ta bort det främre luftintaget. Linda en tygbit kring den platta änden på en spårskruvmejsel eller ett annat lämpligt verktyg för att förhindra att skalet skadas. För in verktyget i öppningen mellan skyddet och basen samtidigt som du håller i skyddet med fingrarna, och lyft och ta bort skyddet (bild 2). Ta bort de två skruvarna som säkrar basen och ta sedan bort basen från skalet. Torka bort eventuella märken, damm eller olja som kan finnas kvar på skalets yta.

Innan du monterar en ny bas ska du passa samman skruvhålen och hålen för luftintaget på den nya basen med hålen i skalet och spännen och säkra de två skruvarna enligt bild 4. Applicera en mycket liten mängd silikonolja* på områdena A i basspringorna och på luftinsläppets hakar som visas på bild 5. Passa samman luftinsläppets hakar med basspringorna och tryck ner luftinsläppet så att de tre hakarna klickar på plats enligt bild 6 för att fästa luftinsläppet i basen. När du har monterat luftinsläppet, rör det upp och ned några gånger för att kontrollera att det har fästes ordentligt.

*Använd silikonoljan som följer med hjälmen.