



- \* 製品についてのお問い合わせは、お近くのSHOEI正規販売店か下記Webサイトをご覧ください、お問い合わせください。
- \* For further information, please consult your local SHOEI distributor or dealer.
- \* สำหรับข้อมูลเพิ่มเติม โปรดสอบถามตัวแทนจำหน่ายหรือผู้จัดจำหน่าย SHOEI ใกล้บ้านคุณ
- \* 자세한 정보에 대한 문의사항은 가까운 SHOEI 판매점에 문의해 주십시오.
- \* Untuk maklumat lanjut, sila rujuk wakil atau pengedar SHOEI tempatan anda.

shoei.com/worldwide/sales.html



### 株式会社 SHOEI

本社・国内営業部  
〒110-0016 東京都台東区台東1-31-7  
Tel: 03-5688-5180 Fax: 03-3837-8245

### SHOEI CO., LTD.

HEAD OFFICE  
1-31-7 Taito, Taito-ku, Tokyo 110-0016, JAPAN  
Tel: +81 3 5688 5170 Fax: +81 3 3837 8245

www.shoei.com

## 取扱説明書

このたびはSHOEIヘルメットをお買い上げいただき、誠にありがとうございます。本製品の機能および注意事項を十分にご理解いただき、より安全に快適なモーターサイクルライフを送っていただくために、ご使用まえに本取扱説明書をよく読んで記載されている内容を十分に理解してください。本取扱説明書は、読み終わったあと、いつでも取り出せる場所に保管してください。本取扱説明書を紛失したときは、弊社までお問い合わせください。

この取扱説明書の内容は、予告なしに変更する場合があります。

この取扱説明書に使われているイラストは、実際の製品とは異なる場合があります。

この取扱説明書の著作権は、株式会社SHOEIにあります。無断転載、複製は固く禁じられています。

## Instructions for use

Thank you for purchasing this SHOEI helmet. Please read this manual carefully before use and keep it for future reference. This manual contains valuable information to help you understand the functions of the product and the instructions for use in order for you to enjoy a safety and comfortable motorcycle life. Your SHOEI dealer can provide a replacement if it is lost.

The contents of this manual are subject to change without notice.

The illustrations in this manual may differ from the actual product.

The copyrights for this manual belong to SHOEI CO., LTD. Reproduction or copying of this manual without written permission is strictly prohibited.

## คำแนะนำการใช้งาน

ขอบคุณที่ไว้วางใจมากกว่านี้ก่อนSHOEIอ่านคู่มือฉบับนี้อย่างละเอียดก่อนการใช้งานและเก็บไว้เพื่อใช้อ้างอิงในอนาคต คู่มือฉบับนี้ไม่มีข้อมูลที่จำเป็นประโยชน์ซึ่งช่วยให้คุณสามารถเข้าถึงฟังก์ชันต่างๆของผลิตภัณฑ์รวมถึงคำแนะนำในการใช้งานเพื่อ

ให้คุณได้รับทั้งความปลอดภัยและความสบายในการขับขี่รถจักรยานยนต์ตัวแทนจำหน่ายหรือผู้จัดจำหน่ายSHOEIของคุณสามารถจัดหาเล่มใหม่ได้ในกรณีที่สูญหาย

เนื้อหาของคู่มือฉบับนี้อาจมีการเปลี่ยนแปลงได้โดยไม่ต้องแจ้งให้ทราบ

ภาพประกอบในคู่มือฉบับนี้อาจแตกต่างไปจากผลิตภัณฑ์จริง

ลิขสิทธิ์สำหรับคู่มือฉบับนี้เป็นของ SHOEI CO., LTD. ห้ามทำซ้ำหรือทำสำเนาคู่มือฉบับนี้โดยไม่ได้รับอนุญาตเป็นลาย

## 취급 설명서

SHOEI 헬멧을 구매해 주셔서 대단히 감사합니다. 본 제품의 기능 및 주의사항을 충분히 이해한 후 더욱 안전하고 쾌적한 모터 사이클 주행을 위해 사용하기 전에 본 취급설명서를 잘 읽고 기재된 내용을 충분히 이해해 주십시오. 본 취급설명서를 다 읽은 후에는 언제든지 꺼내 볼 수 있는 장소에 보관해 주십시오. 본 취급설명서를 분실했을 때에는 당사로 문의해 주십시오.

이 취급설명서의 내용은 예고 없이 변경될 수 있습니다.

이 취급설명서에 사용된 일러스트는 실제 제품과 다를 수 있습니다.

이 취급설명서의 저작권은 주식회사 SHOEI에 있습니다. 무단 전재, 복제를 엄격히 금지합니다.

## Arahan penggunaan

Terima kasih kerana membeli topi keledar SHOEI ini. Baca buku panduan ini dengan teliti sebelum penggunaan dan simpan buku panduan ini untuk rujukan masa depan. Buku panduan ini mengandungi maklumat penting bagi membantu anda memahami fungsi produk dan arahan penggunaan agar anda dapat menikmati kehidupan bermotosikal yang selamat dan selesa. Wakil atau pengedar SHOEI anda boleh mengganti semula topi keledar jika ia hilang. Kandungan dalam buku panduan ini adalah tertakluk kepada perubahan tanpa notis.

Ilustrasi dalam buku panduan ini mungkin berbeza daripada produk sebenar. Hak cipta untuk manual ini milik SHOEI CO., LTD. Pengeluaran semula atau penyalinan buku panduan ini tanpa kebenaran adalah dilarang sama sekali.

日本語..... P2 - 26

English ..... P2 - 26

ไทย..... P27- 51

한국어..... P27- 51

Bahasa Melayu..... P52- 72

日本語	English	
最初にお読みください	Read This First	3
梱包物の確認	Confirm the Packed Items	4
各部の名称	Parts Description	5
シールドの開閉	Opening and Closing The Shield / Visor	6
シリコンオイルの使用法	Applying Silicone Oil	6
イヤークッション	Ear Pads	6
CJ-2 シールド	CJ-2 Shield / Visor	7 - 8
CJ-2シールドの調整方法	Adjustment of the CJ-2 Shield / Visor	9 - 10
CJ-2シールドの取り扱いに関するご注意	Important Notice about Handling the CJ-2 Shield / Visor	11 - 12
QSV-2サンバイザー	QSV-2 Sun Visor	13 - 14
QSV-2サンバイザーの取り扱いに関するご注意	Important Notice about Handling the QSV-2 Sun Visor	15 - 16
防曇シート	PINLOCK® EVO lens	17
サービスツール	Service Tool	17
内装の交換について	Replacing Interior Parts	18
内装の取り外し方	Removing Interior Parts	19 - 20
ヘルメットホルダー用Dリング	D-ring for Helmet Holder	20
内装の取り付け方	Installing Interior Parts	21 - 22
内装の取り扱いに関するご注意	Important Notice about Handling Interior Parts	23
インターコムを取り付ける時	When Installing the Intercom	24 - 25
警告	WARNING	26
パーツリスト	Parts List	26

## 最初にお読みください

この商品はオートバイ用のヘルメットです。これ以外の目的に使用しないでください。他の目的でこのヘルメットを使用すると、事故の際、十分な保護が得られないことがあります。

ヘルメットは、すべての予測可能な高速および低速の衝撃から着用者を保護することはできません。

頭部の保護能力を最大まで引き出すために、ヘルメットを頭部に適切にフィットさせ、あごひもを顎の下でしっかりと締め付けてください。また、ヘルメットを頭に固定したときに、十分な周辺視界が確保できなければいけません。ヘルメットが大きすぎると、使用時にヘルメットがずれることがあり、これが原因で、ヘルメットが事故で外れたり、視界を妨げたりする可能性があります。けがや死亡の原因となります。ヘルメットを正しく着用する方法については、「安全マニュアル」を参照してください。

マニュアルの内容は予告なしに変更されることがあります。マニュアルの図は、実際の製品と、異なる場合があります。マニュアルの著作権は株式会社SHOEIに帰属します。本書を無断で転載または複製することは、固く禁じられています。

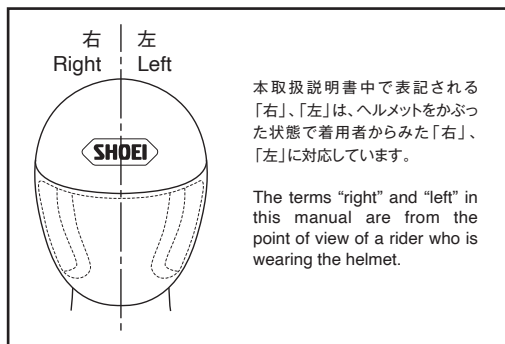

## Read This First

**This product is a motorcycle helmet.**

Do not use it for any purposes other than riding a motorcycle. If you use the helmet for any other purpose, it may not provide sufficient protection in case of an accident.

**No helmet can protect the wearer against all foreseeable high speed and low speed impacts.**

For maximum head protection, the helmet must fit properly and the retention system must be securely fastened under the chin. The helmet should allow sufficient peripheral vision when secure on your head. If your helmet is too large, it may slide on your head while riding causing your helmet to obstruct your vision or come off in an accident resulting in personal injury or death. To learn to properly wear and secure your helmet, see the booklet "How to Use Your Helmet Properly" that is packed with your helmet.

The contents of this manual are subject to change without notice.

The illustrations in this manual may differ from the actual product.

The copyrights for this manual belong to SHOEI CO., LTD. Reproduction or copying of this manual without written permission is strictly prohibited.

## 梱包物の確認

本製品を開梱したあと、パーツや付属品がすべて揃っていることを確認してください。

1. ヘルメット
2. 防曇シート
3. ヘルメットバッグ
4. 取扱説明書
5. 安全マニュアル
6. E-3タグ(マレーシア、フィリピン、タイ向けのみ)
7. SHOEIロゴステッカー
8. 防曇シート用ピン
9. サービスツール
10. シリコンオイル

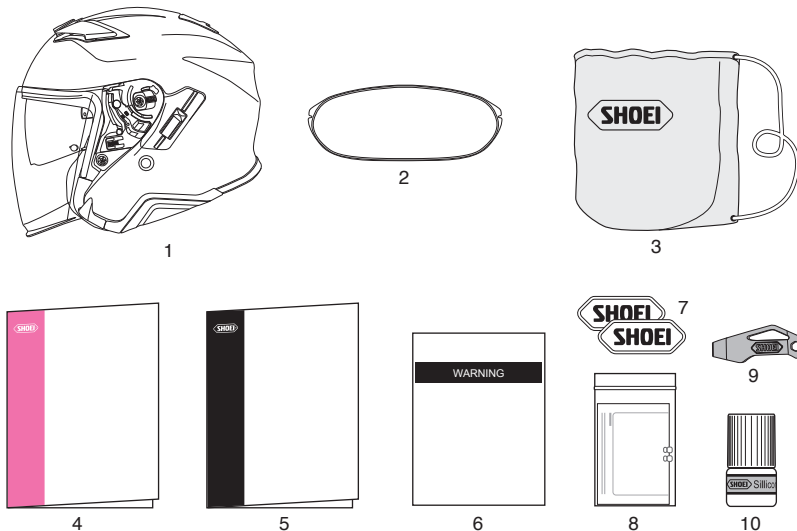

梱包物(箱や緩衝材)は、修理時の送付などのためにできるだけ保存されることをお勧めしますが、廃棄される場合は、法令に従い正しく処理してください。

## Confirm the Packed Items

After opening the product box, please confirm that all parts and accessories are included.

1. Helmet
2. PINLOCK® EVO lens
3. Helmet Bag
4. Instruction Manual
5. Safety Instructions
6. Warning label (E-3 tag: for Malaysia, Philippines, Thailand only)
7. SHOEI logo stickers (2)
8. Anti-fog sheet pin
9. Service Tool
10. Silicone Oil



We recommend that you save the box and its cushioning material in case you need to ship the product or its parts for repair. If you dispose of these materials, please follow the proper laws and regulations.

## 各部の名称

1. サイトレーション・システム
2. CJ-2シールド
3. サンバイザーロックレバー
4. QSV-2サンバイザー
5. サンバイザーホルダー
6. アッパー エア インテーク
7. シェル
8. 衝撃吸収ライナー
9. トップ エア アウトレット
10. シールドベース
11. サンバイザーレバー
12. チンストラップ(あごひも)

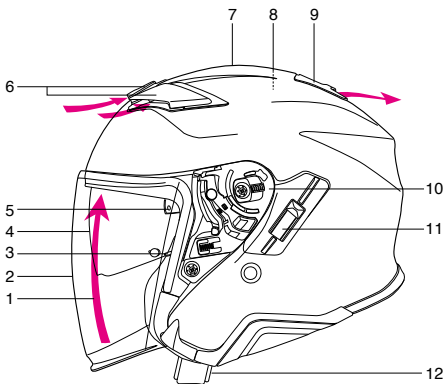

## Parts Description

1. Anti-Condensation Shield Ventilation System
2. CJ-2 Shield / Visor
3. Sun Visor Lock Lever
4. QSV-2 Sun Visor
5. Sun Visor Holder
6. Upper Air Intake
7. Shell
8. Impact Absorbing Liner
9. Top Air Outlet
10. Shield / Visor Base
11. Sun Visor Lever
12. Chinstrap

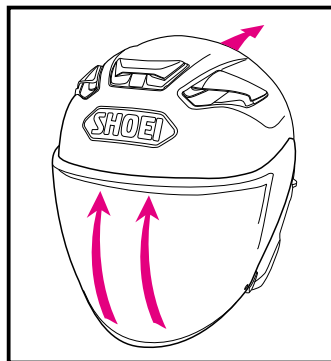

サイトレーション・システム  
Anti-Condensation Shield Ventilation System

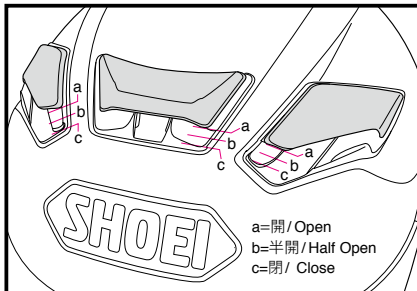

アッパーエアインテーク / Upper Air Intake

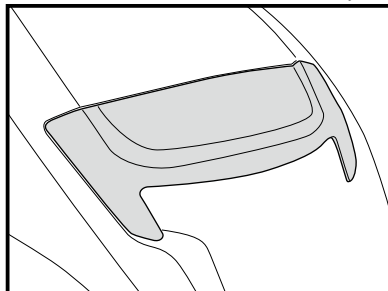

トップエアアウトレット / Top Air Outlet

**!** ベンチレーションを開くと、周りの音が大きく聞こえたり、乗車姿勢によっては風切り音が発生したりする場合があります。

**!** Opening the vents on the helmet can cause an increase in noise levels.

## シールドの開閉

全閉時にシールドはロックされています。走行時は、このポジションにすることを推奨します。開ける時は、シールドの左下部を外側に押し広げながら開けてください。

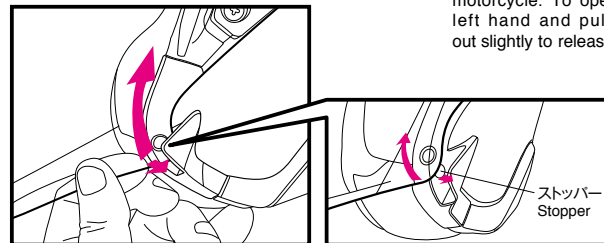

## Opening and Closing The Shield / Visor

When the shield/visor is fully closed, it locks into place. We recommend that you use the shield/visor in this position while riding your motorcycle. To open the shield/visor, use the left hand and pull the side of the shield/visor out slightly to release it from the stopper.

## シリコンオイルの使用方法

シールドと窓ゴムの密着性を保つため、点線で示した位置に、付属のシリコンオイルを少量塗布してください。シリコンオイルは、ごみやほこりをふき取ってから塗布してください。シリコンオイルがシールドに付着すると、視界の妨げとなる恐れがあるので、余分なシリコンオイルは必ずふき取ってください。また、マット塗装にシリコンオイルが付着すると、シリコンオイルが滲みます。シリコンオイルの付けすぎには十分注意してください。常に快適にご使用いただくため、定期的なメンテナンスをお勧めします。

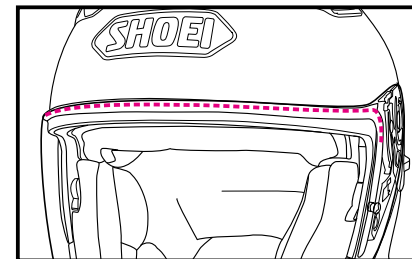

## Applying Silicone Oil

For better sealing of the shield/visor, apply the enclosed silicone oil on the window beading. First, remove any dirt or dust, then apply a small amount of oil to the designated part as per drawing. Wipe away any excess oil. If silicone oil stains the shield/visor, it may obstruct your view. Also, if silicone oil adheres to the shell with matt painted color, it causes the stain on the shell. Please take an extra caution not to apply too much silicone oil. Check for adequate lubrication regularly.

## イヤーパーッド

イヤーパーッドは、ヘルメット内への風の巻き込みに起因する騒音を低減します。イヤーパーッドは取り外しが可能です。取り外し方、取り付け方は、「内装の取り外し方」および「内装の取り付け方」をご覧ください。

**!** イヤーパーッドを装着すると、周りの車やバイクの音が通常より小さく聞こえるので、運転時は特に注意してください。

## Ear Pads

The ear pads are designed to reduce wind noise. The ear pads can be removed. To remove or install the ear pads, see the "Removing Interior Parts" and "Installing Interior Parts" sections.

**!** With the ear pads are installed, the sound from nearby vehicles will be reduced. Please be aware of this while riding.

## CJ-2 シールド

**!** シールドは保護フィルムを外してから、使用してください。

シールドを完全に下ろすと、シールドがストッパーに掛かります。走行時は、このポジションにすることを推奨します (図A)。

## シールド微開ポジション

シールドが曇った際に、図Bのように微開ポジションにして低速走行することでヘルメット内を換気し、曇りを取り除くことができます。

**!** 警告

微開ポジションで高速走行した場合、シールドが不意に開く恐れがあり危険です。高速走行時には使用しないでください。

## シールドの取り外し方

1. シールドを全開の状態にします (図1)。
2. トリガーを下に引きながら、シールドを手前に持ち上げフック(A) (B)を外したのち (図2)、フック(C)をフックレールから矢印方向に外して取ります (図3)。
3. 反対側も同じ要領で取り外します。

## English

## CJ-2 Shield / Visor

**!** Before using the shield/visor for the first time after purchase, remove the protective film from the shield/visor.

If you pull the CJ-2 shield/visor completely down, the shield/visor tab will clasp the hook. We recommend that you use the shield/visor in this position while riding your motorcycle (Drawing A).

## Slightly Opened Position

In case the shield/visor is fogged, the fog can be removed by setting the shield/visor to slightly opened position as in Drawing B and riding a motorcycle at low speed to circulate air within the helmet.

**!** WARNING

Do not ride a motorcycle at high speed with the shield/visor in slightly opened position. The shield/visor can be fully opened unexpectedly and can be very dangerous.

## Removing the CJ-2 Shield/Visor

1. Open a shield/visor to fully opened position as per Drawing 1.
2. Lift a shield/visor pulling a trigger down and release hooks (A) and (B) as per Drawing 2. Then, remove a shield/visor moving hook (C) to an arrowed direction as per Drawing 3.
3. Do in the same manner for the other side.

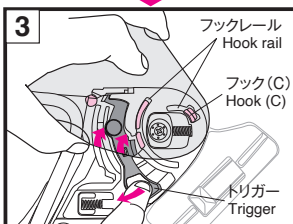
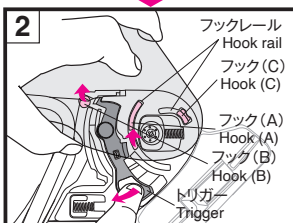
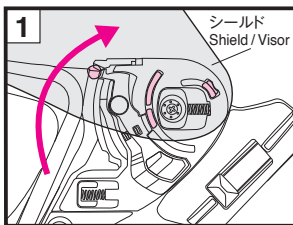
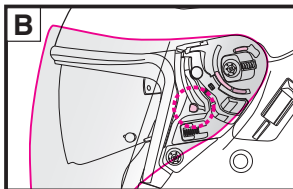
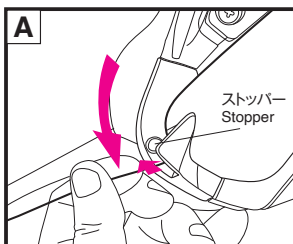

## シールドの取り付け方

1. シールドを全開状態の位置に合わせ、フック(C)をフックレールに差し込みます (図4)。
2. シールドの矢印付近を上からカチッとロックされるまで押し (図5)、フック(A) (B)をフックレールにしっかりとめ込みます (図6)。
3. 反対側も同じ要領で取り付けます。
4. 最後に、シールド閉閉を数回繰り返し、フックがシールドベースに確実にハマっているか確認してください。

**!** 警告

フックやギアがシールドベースにはまっていなくて、走行中にシールドが外れ、思わぬ事故を引き起こす可能性があります。取り付け後は、シールドの閉閉操作を数回繰り返し、フックやギアが確実にハマっているか確認してください (図6)。また、シールドを完全に下ろした状態で、シールドノブがフックに掛かるか確認してください。

## English

## Installing the CJ-2 Shield / Visor

1. Adjust a shield/visor to fully opened position and insert shield/visor hook (C) as per Drawing 4.
2. Press arrowed areas of a shield/visor indicated in Drawing 5 until it clicks. Then, insert hooks (A) and (B) securely into positions indicated in Drawing 6.
3. Do in the same manner for the other side.
4. Open and close a shield/visor several times and make sure that all the hooks are fixed securely.

**!** WARNING

If the hook and gear are not securely fastened in the shield/visor base, the shield/visor may come loose while riding and an accident may unexpectedly occur. After installing the CJ-2 shield/visor, open and close the shield/visor several times to confirm that the hook and gear fit securely (Drawing 6). With the shield/visor completely closed, confirm that the shield/visor tab is clasped by the hook.

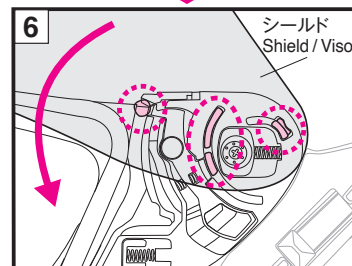
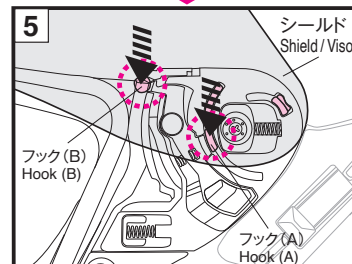
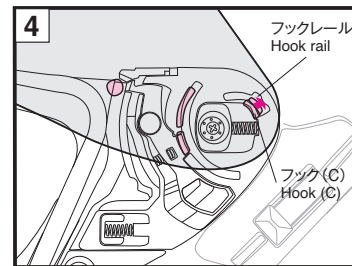

## CJ-2シールドの調整方法

シールドまたはシールドベースを交換した際、シールドが窓ゴムに接触していない、または閉まらない場合には、以下の方法でシールドベースの位置を調整してください。

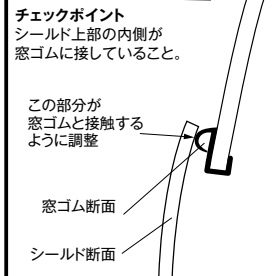
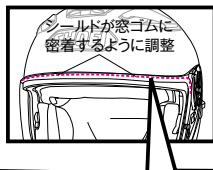

## ■シールドと窓ゴムの間に隙間がある場合:

- ①シールドを外し、左右2カ所ずつ(計4カ所)のスクリーンを、シールドベースが動く程度に緩めます。

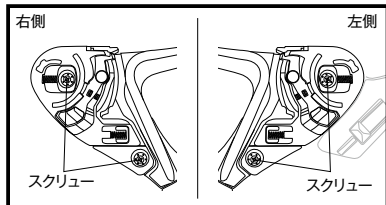

- ②シールドベース下部の孔を、下部スクリーン孔の上下左右の中心に合わせて、スクリーンを締め付けます。

- ③次に、シールドベース上部の孔を、上部スクリーン孔の左右の中心に合わせて、スクリーンを締め付けます。

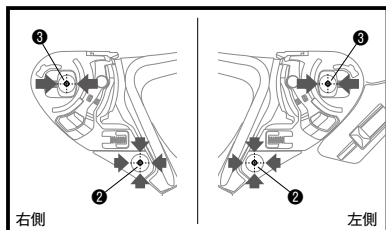

- ④反対側のシールドベースも同じように締め付けます。  
⑤シールドを取り付けます。  
⑥最後に、シールドのフックがフックレールに確実にハマっているか確認してください。

## ■シールドを取り付けて、まだ隙間がある場合

- ⑦ヘルメット右側の下部スクリーンを固定させたまま、上部スクリーンを緩めます。次に、下部スクリーンを中心に、シールドベースをほんの少し後方に回転させ、スクリーンを締め付けます。そして再度シールドを取り付け、隙間を確認します。

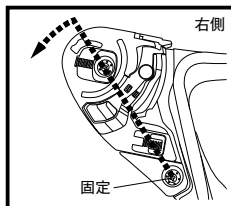

## ■⑦まで調整しても、隙間がなくなる場合

- ⑧今度はヘルメット左側の下部スクリーンを固定させたまま、上部スクリーンを緩めます。次に、下部スクリーンを中心に、シールドベースをほんの少し後方に回転させ、スクリーンを締め付けます。そして再度シールドを取り付け、隙間を確認します。

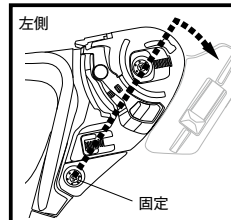

## ■シールドが窓ゴムに近すぎる場合。

- ⑨右側のベースプレートで、上部スクリーンを緩め(下部スクリーンをシールドベースの穴の中央に固定したまま)、シールドベースを少し時計回りに回転させ、上部スクリーンを締めます。シールドを取り付けて、スムーズに開閉することと、シールドと窓ゴムの間に隙間がないことを確認します。それでも近すぎる場合は、同じ手順で左側のシールドベースを調整します。

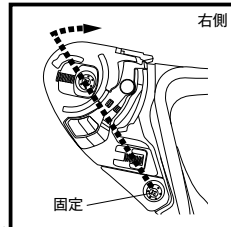

## Adjustment of the CJ-2 Shield/Visor

Adjust a position of the base plate in the following procedure if the shield/visor is not in close touch with the window beading or it does not close properly.

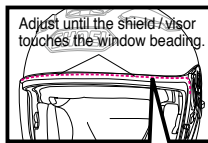

Adjust until the shield/visor touches the window beading.

Check: Whether inside of the upper end of the shield/visor touches the window beading.

Adjust until this portion touches the upper window beading.

cross section of the window beading  
cross section of the shield/visor

## ■In case there is a gap between the shield/visor and the window beading:

- ① Remove the shield/visor from the helmet. Then, loosen 4 screws (2 in each side).

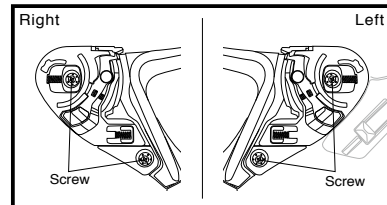

- ② Align the center of the lower base plate hole with the lower screw hole and tighten the screw.

- ③ Next, align the center of the upper base plate hole with the upper screw hole and tighten the screw as per drawing.

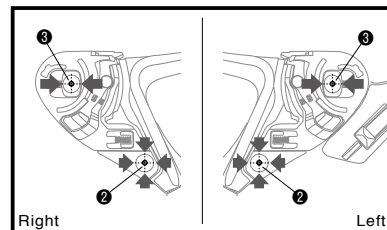

- ④ Follow the same procedure to install the other side.  
⑤ Install the shield/visor.  
⑥ Confirm that the hooks fit properly into the hook rails.

## ■If there is a gap remains after adjusting the position of the base plate:

- ⑦ In the right base plate, loosen the upper screw (keep the lower screw tightened in the center of the base plate hole) and rotate the base plate counterclockwise a little. Install the shield/visor and check that the gap between the shield/visor and the window beading is eliminated.

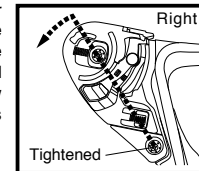

## ■If the gap still remains after readjusting the base plate in ⑦:

- ⑧ In the left base plate, loosen the upper screw (keep the lower screw tightened in the center of the base plate hole) and rotate the base plate clockwise a little. Install the shield/visor and check that the gap between the shield/visor and the window beading is eliminated.

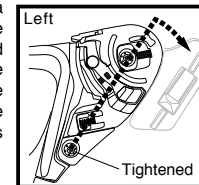

## ■In case the shield/visor is in too close touch with the window beading.

- ⑨ In the right base plate, loosen the upper screw (keep the lower screw tightened in the center of the base plate hole) and rotate the base plate clockwise a little, and tighten the upper screw. Install the shield/visor and check that it opens or closes smoothly and there is no gap between the shield/visor and the window beading. If it is still too close, adjust the left base plate in the same procedure.

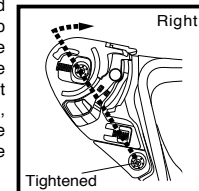

## 警告

このシールドをお使いになる前に、取扱説明書内の指示や警告を注意深くお読みください。取扱説明書内の指示や警告に従わずに生じた損害については、一切その責任を負いません。

・着色シールドは可視光線透過率を下げ、ある状況下では視界の妨げとなり、ケガや死亡につながる事故を引き起こす恐れがあります。

・着色シールドは、夜間やトンネル内、雨天や霧等、視界の悪い環境では使用しないでください。このシールドは日中での使用専用です。

・着色シールドとともに、サングラスやインナーサンバイザー等の可視光線透過率を下げる製品を使用しないでください。併用した場合、視界が妨げられ、大変危険です。

## CJ-2シールドの取り扱いに関するご注意

- 着色シールド、もしくはミラー加工のシールドとサンバイザーを併用しないでください。併用した場合、視界が制限され、大変危険です。
- シールドの汚れや傷は走行中の視界の妨げとなり、大変危険です。シールドが汚れたり傷が付いたりしたら、直ちに使用を中止し、取り外して洗浄するか、交換してください。
- シールドは、水で薄めた中性洗剤で洗い、真水でよくすすいでから柔らかい布でふき取り、乾かしてください。40℃を超える湯・塩水・酸性またはアルカリ性の洗剤・ベンジン・シンナー・ガソリン・その他の有機溶剤・ガラスクリーナー等、有機溶剤を含むクリーナー類は使用しないでください。これらが付着すると、シールドが変質し、安全性に支障をきたす可能性があります。
- シールドが曇った状態で走行しないでください。視界が妨げられ大変危険です。シールドが曇った場合、シールドを開けてヘルメット内をよく換気し、シールドの曇りを取り除いてください。また、防曇シートの使用も、シールドの曇り防止に効果的です。
- 防曇シートをご使用の場合は、必ず純正品をご使用ください。取り扱い方法については、防曇シートに同梱されている取扱説明書をご覧ください。

- シールドは、保護フィルムをはがして使用してください。
- シールドベースをクリーニングしたり、あるいはシールドベースを交換した場合、シールドを閉めてシールドと窓ゴムの密着を確認してください。隙間がある場合、風の巻き込みや風切り音の原因となるため、シールドが窓ゴムに密着するようシールドベースの位置を調整してください。
- スクリューの締め付けなどを行う際は、ビットサイズ「No.2」のプラスドライバーを垂直に当て、ていねいに回してください。サイズの合わないドライバーや電動ドライバーを使用したり、スクリューをななめに締め付けたりすると、ネジ頭を破損する場合がありますので、十分注意して回してください。スクリューを交換する場合は、必ず純正部品（アルミニウム製）をご使用ください。スクリューを強く締めすぎると、スクリューが破損する場合がありますのでご注意ください。（推奨締め付けトルク：80cN・m/約8kgf・cm）
- シールドにステッカーや粘着テープを貼らないでください。

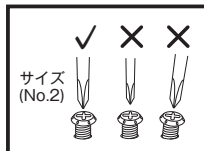

## WARNING

Read the instructions and warnings in the owner's manual carefully before using this face shield/visor. It is your responsibility to ensure that your use of this face shield/visor complies with any state or local laws.

- Light transmittance ratio of Spectra, Dark Smoke, Light Smoke, Hi-Definition or Half Tinted shield/visor is less than requirement of ECE R22/05. Therefore, they are not homologated. However, when they are used in riding in circuit for a long time under strong sunlight, they may ease fatigue of your eyes better compared with homologated shield/visor.
- Tinted face shields/visors reduce light transmittance and may impair a rider's vision in certain circumstances increasing the likelihood of a crash resulting in injury or death.
- Never use a tinted face shield/visor at night or in dark or low visibility conditions. This face shield/visor is for daytime use only.

Never use a tinted face shield/visor while using any other product that reduces light transmittance, such as sunglasses or a helmet's internal sun shield.

When mist retardant PINLOCK® sheet is attached to these shields/visors, light transmittance ratio decreases maximum by 10%. If tinted shield/visor and sun visor are used together in USA, requirement of light transmission ratio specified in VESC-8\* is not satisfied. Don't use tinted shield/visor to your helmet in a manner not satisfying VESC-8\*. Otherwise, your vision restricted by tinted shield/visor may cause an accident and serious injury or death.

**NOTE; VESC-8: Vehicle Equipment Safety Commission regulation NO.8 for motorcyclist eye protection**

This standard is widely referenced and applied by the 36 states in USA with motorcyclist eye protection use law.

## Important Notice about Handling the CJ-2 Shield / Visor

- Do not use tinted or spectra shield/visor and sun visor together. Or, your vision will be limited and can be very dangerous.
- Dirt and scratches on the shield/visor may obstruct your view while riding and can be very dangerous! If the CJ-2 shield/visor gets dirty or scratched, stop using it immediately. Remove the shield/visor and clean or replace it.
- The CJ-2 shield/visor should be cleaned with a solution of mild, neutral soap and water. Rinse well with pure water then wipe dry with a soft cloth. Do not use any of the following cleaning materials: hot water over 40°C; salt water; any acidic or alkali detergent; benzene, thinner, gasoline, or other organic solvents; glass cleaner; or any cleaner containing organic solvents. If any of these cleaners are used, the shield's/visor's chemical nature may be altered and safety may be hindered.
- Do not ride with a shield/visor that is fogged. This may obstruct your view and can be very dangerous. If the CJ-2 shield/visor is fogged, open the shield/visor to circulate air within the helmet and remove the fog from the shield/visor. Use of the PINLOCK® EVO lens is also effective in stopping fog.

- Always use SHOEI's genuine PINLOCK® EVO lens for CJ-2. For fitting PINLOCK® EVO lens, please read instructions enclosed in it.
- Remove the protective film before using the shield/visor for the first time.
- After cleaning or replacing the base plates, close the shield/visor and make sure that it touches the window beading in all around. If there is a gap between the shield/visor and the window beading, adjust a position of the base plate and eliminate the gap, because it may cause roll-in of wind or noise.
- For tightening screws, apply No.2 size Phillips head screwdriver vertically and rotate it carefully. If improper sized screwdriver or electric screwdriver is used, a screw head may be broken. Use a genuine screw made of aluminum for replacement. If a screw is tightened too much, it may be broken. (Recommended torque: 80 cN·m or about 8 kgf·cm)
- Do not place any sticker or tape on the shield/visor.

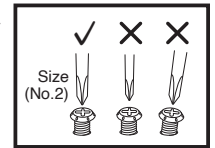

## QSV-2サンバイザー

QSV-2サンバイザーは、サンバイザーロックレバーを下げた状態で開閉が可能です(図1参照)。サンバイザー取り付け、取り外しのとき以外はサンバイザーロックレバーを引き出さないで下さい。サンバイザーロックレバーを引き出したままヘルメットを使用すると、サンバイザーが開かなくなり危険です。また、サンバイザーロックレバーを引き出した状態でサンバイザーレバーを動かさないでください。サンバイザー操作機構を破損し、サンバイザーの開閉ができなくなる恐れがあります。

QSV-2サンバイザーの開閉は、シェル左側にあるサンバイザーレバーで行います。サンバイザーを開けるときは、図Aの位置までサンバイザーレバーを下げてください。サンバイザーが完全に開いていないと、走行中に振動等で不意に閉まって視界が妨げられる可能性があります危険です。

## ■QSV-2サンバイザーの取り外し方

1. サンバイザーロックレバーが両側とも下がった状態であることを確認してください。サンバイザーロックレバーが引き出されている場合は、両側とも図1のように下げてください。
2. サンバイザーレバーで、QSV-2サンバイザーを下げます(図2)。
3. 図3のように左右両サイドにあるサンバイザーロックレバーを左右ともサービスツールを使い引き出します。
4. 図4のようにサンバイザーを持ち、サンバイザーホルダーとサンバイザーの隙間をサービスツールなどで広げながら、矢印の方向に回転させるようにサンバイザーを抜き取ります。
5. 反対側も同じ要領で抜き取り、サンバイザーを取り外します。

## English

## QSV-2 Sun Visor

QSV-2 sun visor can be opened and closed as the sun visor lock levers on both sides are in downed position (Drawing 1). Do not pull the sun visor lock levers up except when removing and installing the sun visor. When using a helmet with the sun visor lock levers being in upped position, the sun visor cannot be opened and is dangerous. Do not move the sun visor lever with the sun visor lock lever in the pulled up position. It could cause the mechanical malfunction of the sun visor and the sun visor might not function properly.

The QSV-2 sun visor can be opened and closed by sliding the sun visor lever on the left side of the shell. To open the sun visor, pull the sun visor lever down until it stops in the position shown in Drawing A. If the sun visor is not fully open, it may slip down and close unexpectedly during riding due to vibration or other phenomena and your view may be obstructed.

## ■Removing the QSV-2 Sun Visor

1. Make sure that the sun visor lock levers on both sides are in downed position. In case, the sun visor lock levers are in pulled-up position, push them down as per Drawing 1.
2. Lower the QSV-2 sun visor by sliding the sun visor lever (Drawing 2).
3. Pull the sun visor lock levers on both sides up by using the service tool as per Drawing 3.
4. Hold the sun visor and use service tool to widen the space between the sun visor holder and the sun visor as per Drawing 4. Detach the sun visor by rotating it in the direction shown by the arrow.
5. Follow the same procedure for the other side.

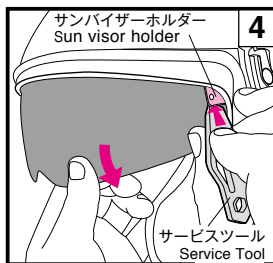
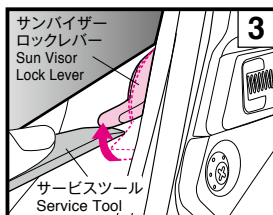
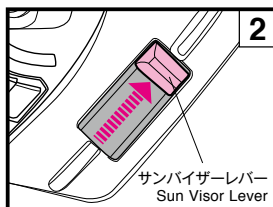
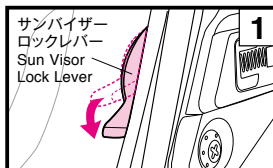
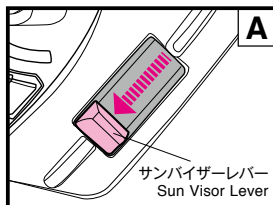

## ■QSV-2サンバイザーの取り付け方

1. サンバイザーロックレバーが両側とも下がった状態であることを確認してください。サンバイザーロックレバーが引き出されている場合は、両側とも図5のように下げてください。
2. サンバイザーレバーを図6の位置にしてください。
3. 図7のように左右両サイドのサンバイザーロックレバーを、サービスツール等で左右とも引き出します。
4. 図8のように、QSV-2サンバイザーの凸部①をホルダーに差し込み、サンバイザーを上方へ回転させるようにしてサンバイザーの突起部②をホルダーの穴にはめ込みます。
5. 反対側も同じようにしてサンバイザーをホルダーへはめ込みます。
6. サンバイザーに指紋が付いたときは、乾いた柔らかい布でふき取ってください。
7. サンバイザー取り付け後、必ずサンバイザーロックレバーを両側とも押し戻してください(図9)。

## ⚠ 警告

正しく取り付けしていないと、走行中にサンバイザーが脱落し、思わぬ事故を引き起こす可能性があります。QSV-2サンバイザー取り付け後は、開閉レバーの操作を数回繰り返し、サンバイザーの突起部がホルダーの穴に確実にハマっているか確認してください。また、サンバイザーとホルダーの間に、隙間が無いことを確認してください。

## English

## ■Installing the QSV-2 Sun Visor

1. Make sure that the sun visor lock levers are in downed position. In case, the sun visor lock levers are in pulled-up position, push them down as per Drawing 5.
2. Slide the sun visor lever to the position shown in Drawing 6.
3. Pull the sun visor lock levers up by using the service tool as per Drawing 7 for both sides.
4. As shown in Drawing 8, insert the convexed part ① at the bottom edge of the QSV-2 sun visor into the holder. While rotating the sun visor upward, press the rounded part ② of the sun visor into the holder until you hear it clicks.
5. Follow the same procedure for the other side.
6. Remove any fingerprints on the sun visor by wiping with a soft, dry cloth.
7. After the installation, make sure to push the sun visor lock levers on both sides down (Drawing 9).

## ⚠ WARNING

If the sun visor is not installed properly, it may drop unexpectedly during riding and obstruct the rider's vision. After installing the QSV-2 sun visor, raise and lower the visor several times to confirm that the protruding section of the sun visor is fit securely in the holder's opening. Confirm that there is no space between the sun visor and the holder.

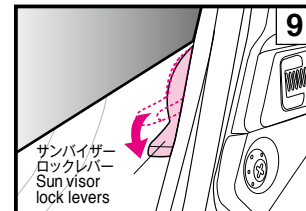
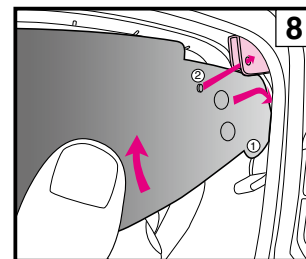
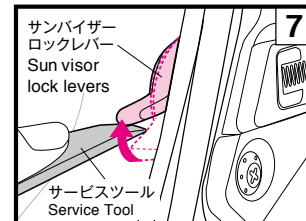
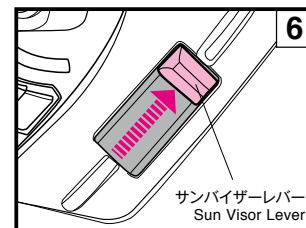
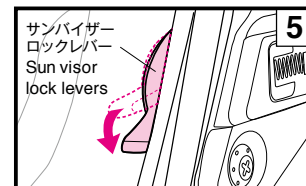



## QSV-2サンバイザーの取り扱いに関するご注意

- !** 1. QSV-2サンバイザー本体を直接手で開閉することは絶対にしないでください。サンバイザーの開閉機構を破損する可能性があります。

構を破損する可能性があります。

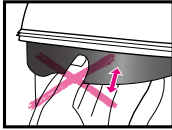

2. サンバイザー取り付け、取り外しのとき以外はサンバイザーロックレバーを引き出さないでください。サンバイザーロックレバーを引き出したままヘルメットを使用すると、サンバイザーが開かなくなったり、途中までしか閉じなくなったりします。視界が妨げられ大変危険です。必ずサンバイザーロックレバーを下げた状態でヘルメットを使用してください。
3. サンバイザーロックレバーを引き出した状態でサンバイザーレバーを動かさないでください。サンバイザー操作機構を破損し、サンバイザーの開閉ができなくなる恐れがあります。
4. QSV-2サンバイザーは日除けのための装備であり、シールドとしての機能はありません。シールドを開けてサンバイザーのみで走行はしないでください。
5. サングラスを併用すると、さらに視界が暗くなるため、絶対にしないでください。視界が妨げられ、大変危険です。
6. 夜間およびトンネル内や、視界が悪い状態のときは、QSV-2サンバイザーは使用しないでください。

7. QSV-2サンバイザーの汚れや傷は走行中の視界の妨げとなり、大変危険です。QSV-2サンバイザーが汚れたり傷が付いたら、直ちに使用を中止し、取り外してふき取るか、交換してください。
8. QSV-2サンバイザーの汚れは、乾いた柔らかい布でふき取ってください。40°Cを超える湯・塩水・酸性またはアルカリ性の洗剤・ベンジン・シンナー・ガソリン・その他の有機溶剤・ガラスクリーナー等、有機溶剤を含むクリーナー類は使用しないでください。これらが付着すると、サンバイザーが変質し、安全性に支障をきたす可能性があります。
9. QSV-2サンバイザーは防曇加工が施されていますが、低温時や多湿時には曇る場合があります。サンバイザーが曇った状態で走行しないでください。視界が妨げられ大変危険です。QSV-2サンバイザーが曇った場合、シールドを開けて換気をするか、サンバイザーを上げて視界を確保してください。
10. QSV-1サンバイザーはJ-Cruise IIには使用できません。必ずQSV-2サンバイザーをご使用ください。
11. 保管状況によっては、湿度の影響でQSV-2サンバイザーの表面が白くなることがあります。その場合、メガネクロスのような、乾いた柔らかい布でふくと、元に戻ります。
12. 視界を妨げる恐れがあるため、QSV-2サンバイザーに、ステッカーや粘着テープを貼らないでください。

## Important Notice about Handling the QSV-2 Sun Visor

- !** 1. Only raise or lower the sun visor by using the sun visor lever. Never raise or lower the sun visor directly with your hands. This may damage the sun visor's raising and lowering mechanism.

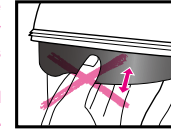

2. Do not pull the sun visor lock levers up except when removing and installing the sun visor. The sun visor cannot be opened or closed completely as the sun visor lock levers are in upped position when using a helmet. It may obstruct your view and can be very dangerous. Always use a helmet with the sun visor lock levers in downed position.
3. Do not move the sun visor lever with the sun visor lock levers in the pulled up position. It could cause the mechanical malfunction of the sun visor and the sun visor might not function properly.
4. The QSV-2 sun visor is designed to provide shade only and cannot function as a shield/visor. Do not ride with the shield/visor open and using only the sun visor.
5. Do not use the sun visor together with sunglasses, as this will dangerously darken your view!
6. Raise the sun visor while riding at night, through a tunnel, or any other low-light condition.

7. Dirt and scratches on the sun visor may obstruct your view while riding and can be very dangerous! If the QSV-2 sun visor gets dirty or scratched, stop using it immediately. Remove the sun visor and clean or replace it.
8. The QSV-2 sun visor should be cleaned with a solution of mild neutral soap and water. Rinse well with pure water then wipe dry with a soft cloth. Do not use any of the following cleaning materials: hot water over 40°C; salt water; any acidic or alkali detergent; benzene, thinner, gasoline, or other organic solvents; glass cleaner; or any cleaner containing organic solvents. If any of these cleaners are used, the sun visor's chemical nature may be altered and safety may be hindered.
9. The QSV-2 sun visor has undergone anti-fogging treatment but may develop fog in low temperatures or high humidity. In this case, open the shield/visor or raise the sun visor.
10. QSV-1 sun visor cannot be used for J-Cruise II. Use the QSV-2 sun visor for J-Cruise II.
11. Under certain storage conditions, humidity may cause the outer surface of the QSV-2 sun visor to become white. If this happens, take a soft, dry cloth like one for cleaning eyeglasses and wipe the sun visor to restore it to its original condition.
12. Do not attach any stickers or tape on the QSV-2 sun visor. They may obstruct your view.

## 防曇シート

防曇シートのご使用前に、必ず防曇シートに同梱されている取扱説明書をご覧ください。

1. クリア以外のシールドに防曇シートを装着した状態で、夜間走行はしないでください。
2. 防曇シートは、シールドよりも傷つきやすい材質でできているので、取り扱いには十分注意してください。
3. 防曇シートを使用すると、乗車姿勢によっては視界が妨げられる可能性があります。
4. 防曇シートは、保護フィルムをはがして使用してください。
5. 防曇シートは、シート自体が湿気を吸収することにより高い曇り止め効果を発揮します。しかし、低温多湿などの曇りやすい条件下でヘルメット内が密閉された状態が続くと、水蒸気でシートが飽和状態となり、にじみや曇りが発生することがあります。にじみや曇りが発生すると、視界が妨げられ大変危険ですので、シールドを開けてヘルメット内をよく換気し、にじみや曇りを取り除いてください。
6. C.J-2の防曇シートを交換される場合は、SHOEI純正品のSHOEI DRYLENS 105またはPINLOCK® EVO lens DKS105をご購入ください。

\*PINLOCK®は、PINLOCK SYSTEMS B.V.の登録商標です。

## サービスツール

サービスツールは、以下の場合に使用します。

- ・サンバイザーの取り外し  
(「QSV-2サンバイザー」を参照)
- ・インターコムベースカバーの取り外し  
(「インターコムを取り付ける時」を参照)
- ・バッテリースペース用カバーの取り外し  
(「インターコムを取り付ける時」を参照)
- ・PINLOCK® EVO lensの調整時  
(右図を参照)

PINLOCK® EVO lensの調整方法については、PINLOCK® EVO lensに同梱の取扱説明書を参照してください。

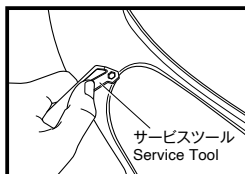

## PINLOCK® EVO lens

Before using the PINLOCK® EVO lens, read the instruction manual included in the package.

1. Daytime use only. Never use PINLOCK® EVO lens at night. If the PINLOCK® EVO lens is used with a clear shield/visor, its light transmission ratio will be approximately 80%. This value does not meet the light transmission standards in the U.S. (VESC-8, 85%), or Europe (ECE R22, 80%), so this accessory is for „daytime use only“ in these jurisdictions.
2. The PINLOCK® EVO lens is made of a material that is easier to scratch than the outer shield/visor. It should be treated with great care.
3. The PINLOCK® EVO lens may obstruct the rider's view in some riding positions.
4. Remove the protective film before using the PINLOCK® EVO lens.
5. The PINLOCK® EVO lens demonstrates high effectiveness in stopping fog by absorbing moisture. However, if the helmet is used continuously with the lower vent in the closed position in low-temperature, high-humidity conditions, the lens can become saturated with water vapor causing streaks and fog to appear. If streaks or fog appears, it may obstruct your view and be very dangerous! In this case, open the shield/visor to circulate air within the helmet to remove the streaks and fog from the helmet.
6. Purchase SHOEI genuine PINLOCK® EVO lens DKS105 for replacement.

\*PINLOCK® is a registered trademark of PINLOCK SYSTEMS B.V.

## Service Tool

Service tool is the tool to be used in following cases.

- ・ Removing the sun visor  
(Refer to "Removing the QSV-2 Sun Visor")
- ・ Removing the intercom base cover  
(Refer to "When Installing the Intercom")
- ・ Removing the battery space cover  
(Refer to "When Installing the Intercom")
- ・ Adjusting PINLOCK® EVO lens  
(Refer to the Drawing)

When adjusting PINLOCK® EVO lens, read the instruction manual that comes packed with it.

## 内装の交換について

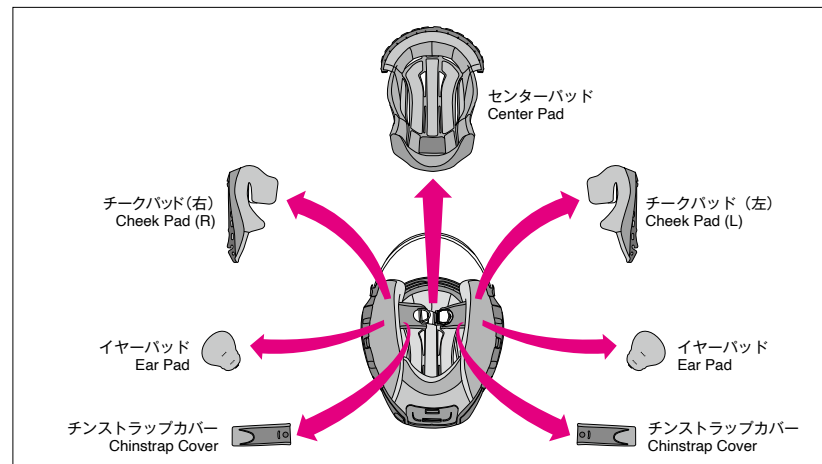

当製品はセンターパッド、チークパッド(左右)、チンストラップカバー(左右)、イヤerpッドを取り外して洗うことができます。また、オプションパッドと交換することで、かぶり心地を調整することができます。内装の名称と図を参照して、着脱を確実に行ってください。センターパッド、チークパッド、チンストラップカバーは、必ずすべて装着してご使用ください。内装を交換する場合は、下記表を参照のうえ、正しいサイズのものをお求めください。

## Replacing Interior Parts

Center pad, right and left cheek pads, right and left chinstrap covers, and right and left ear pads can be removed for washing. You can also adjust the fit of your helmet by switching to the optional pads. Look at the list and drawing of interior parts and check whether the parts are installed or removed. Be sure to always fix the center pad, cheek pads, and chinstrap covers prior to riding. If necessary, use the following table to order the proper interior parts to adjust the fit of your helmet.

製品サイズ / Helmet Size		XS	S	M	L	XL	XXL
センターパッド Center Pad	オプション(きつめ) / Optional (Firm fit)	—	S13	M13	L13	XL13	XL9
	標準 / Standard	S13	S9	M9	L9	XL9	XL5
	オプション(緩め) / Optional (Loose fit)	S9	S5	M5	L5	XL5	—
チークパッド Cheek Pad	オプション(きつめ) / Optional (Firm fit)	—	39			35	
	標準 / Standard	39	35			31	
	オプション(緩め) / Optional (Loose fit)	35	31			—	

- ・ チークパッドは全サイズ共用パーツです。例えば、Mサイズで頬部を緩くしたい場合はチークパッド31、きつくしたい場合はチークパッド39(共にオプションパーツ)に交換してください。
- ・ センターパッドは各製品サイズで異なります。ご購入の際、お手持ちのヘルメットのサイズを確認してください。

- ・ The same cheek pads can be used with all helmet sizes. For M size helmet example, choose cheek pad size 31 if you want a looser fit and size 39 for a firmer fit (both are optional parts).
- ・ Center pads varies by helmet size. Confirm the size of your helmet prior to making a purchase.

## 内装の取り外し方

## 1. チークパッドの取り外し

チークパッドベースから引き剥がすようにホックを2か所外し(図1)、前部チークパッドブラケット(A)から溝(a)を引き抜きます(図2)。次に後部チークパッドブラケット(B)から溝(b)を引き抜きます(図3)。溝(b)を引き抜く際は、強く引かずすていねいに引き抜いてください。必ず溝(a)から外してください。溝(a)を取り付けた状態で溝(b)を真上に引き抜くと、プレートに破損する可能性がありますので、ご注意ください。

## 2. イヤーパッドの取り外し

4か所の爪を、図のようにチークパッドベースから引き抜き、イヤーパッドを取り外します(図4)。反対側も、同じ要領で取り外します。

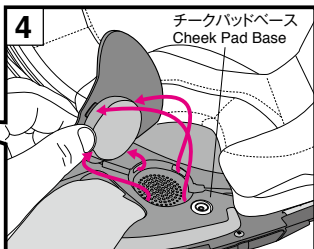
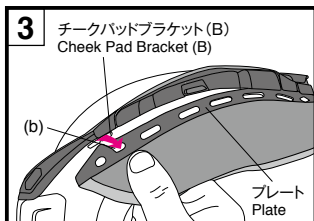
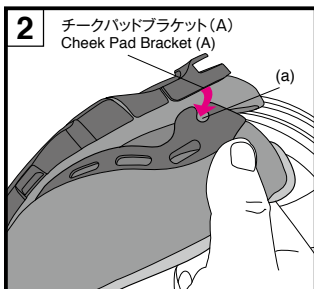
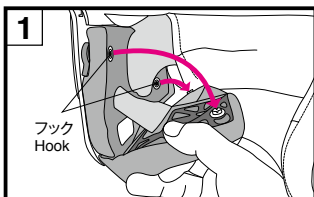
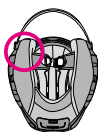

## 3. センターパッドの取り外し

センターパッドは後頭部から取り外します。後頭部のホックを2か所外してから(図5)、前頭部は図6のようにプレートの近くを持ち、センターから引き剥がすようにしてセンターパッドを取り外します。

## 4. チンストラップカバーの取り外し

チンストラップカバーを取り外すには、チークパッドを取り外してからチンストラップカバーのホックを外し、チンストラップから引き抜きます(図7)。反対側も、同じ要領で取り外します。

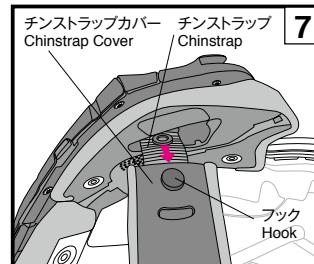
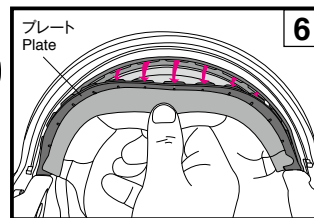
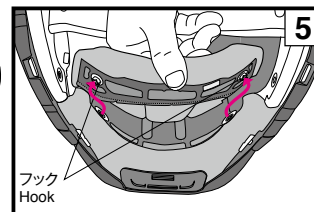

## 3. Removing the Center Pad

Remove the center pad by unsnapping 2 snaps at the rear of the helmet first (Drawing 5), and pull the front portion of the center pad from center part as per Drawing 6.

## 4. Removing the Chinstrap Covers

Remove the cheek pad then unfasten the chinstrap cover snap. Remove the cover from the chinstrap (Drawing 7). Remove the other chinstrap cover in the same manner.

## Removing Interior Parts

## 1. Removing the Cheek Pads

Unfasten the 2 snaps to remove the pad from the cheek pad base (Drawing 1), and pull the notch (a) from the cheek pad bracket (A) (Drawing 2). Next, pull the notch (b) from the cheek pad bracket (B) as per Drawing 3. Do not pull it hard. **Be sure to pull the front notch (a) out first. If you pull out the rear notch (b) before pulling out notch (a), the plate may be damaged.**

## 2. Removing the Ear Pads

Unfasten the 4 clasps on the plate from the cheek base, as shown in Drawing 4. Remove the ear pad. Remove the other ear pad in the same manner.

## ヘルメットホルダー用Dリング

チンストラップに付いているDリングは、オートバイのヘルメットホルダーにヘルメットを掛ける際に使用します。

- ⚠ ・ヘルメットホルダーにヘルメットを掛けるときは、エンジンやマフラー等の高温になる部分にヘルメットが触れないようご注意ください。
- ・パーツや衝撃吸収ライナーが破損する恐れがあります。ヘルメットをオートバイのヘルメットホルダーに掛けたまま走行しないでください。ヘルメットに傷が付いたり、運転の妨げとなったりする恐れがあります。

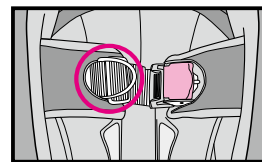

## D-ring for Helmet Holder

The D-ring shown in the drawing is to hook the helmet to the helmet holder of your motorcycle.

D-ring for helmet holder is NOT attached to the products for Thailand, Malaysia, Singapore and Philippines.

- ⚠ ・ When you use the helmet holder, never put the helmet near the motorcycle engine or exhaust systems. The impact absorbing liner and other helmet parts can be damaged by heat.
- ・ Never ride with the helmet hanging to the helmet holder, as it may damage the helmet and/or interfere with the rider's control of the motorcycle.

## 内装の取り付け方

## 1. チンストラップカバーの取り付け

チンストラップカバーは左右共通です。取り付けは図8を参照し、チンストラップに通し、カチッと音がするまでホックをはめ込みます。

## 2. センターパッドの取り付け

前頭部のプレートの端をブラケットにあわせ(図9)、隙間に合わせて取り付けます(図10・11)。そのあと、後頭部の2か所のホックを、カチッと音がするまではめ込みます(図12)。

## 3. イヤーパッドの取り付け

イヤーパッドは、左右兼用です。取り付けるときは、図13のように(A)の部分を中心ターパッドと衝撃吸収ライナーの間に挟み、4か所の爪を、それぞれチークパッドベースの切り欠き部分に差し込んで、イヤーパッドを固定します。反対側も、同じ要領で取り付けます。

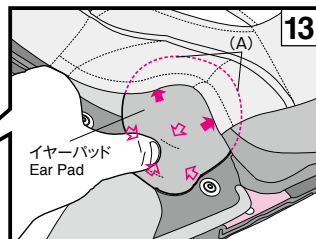
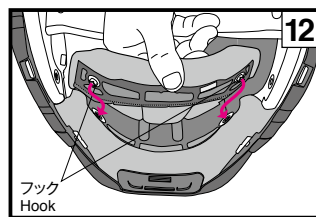
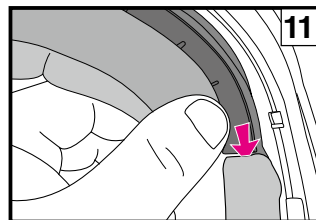
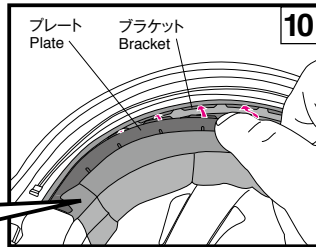
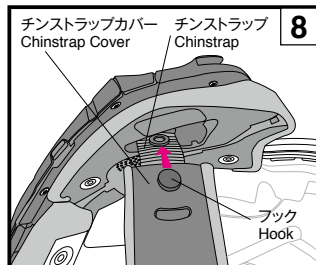
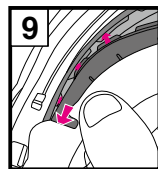

## Installing Interior Parts

## 1. Installing the Chinstrap Covers

A chinstrap is interchangeable right and left. Pass the chinstrap through a chinstrap cover and snap each other until you hear it clicks (Drawing 8).

## 2. Installing the Center Pad

Adjust the side of the front plate to bracket (Drawing 9), and slide and insert the plate into a gap of bracket (Drawing 10-11). Snap the 2 snaps into place in the rear of the center pad as per Drawing 12.

## 3. Installing the Ear Pads

The ear pads are interchangeable for right and left sides. Place ear pad section (A) between the center pad and the impact absorbing liner as per Drawing 13. Insert the 4 clasps on the plate in the notches of the cheek base. Fix the ear pad in place. Install the other ear pad in the same manner.

## 4. チークパッドの取り付け

チークパッドを取り付けるまえに、2か所のホックが図14の位置にあることを確認してください。正しい位置でない場合、ホックがはまらないことがあります。

取り付けるときは、チークパッドの左右を確認してください。プレート後端部の溝(b)をチークパッドブラケット(B)のボスに差し込み(図15)、プレートを後方へスライドさせます。次にプレート後端から前方に向かって差し込んでいき、プレートの溝(a)をチークブラケット(A)のボスに差し込みます(図16)。このとき、図15のようにプレート後端部が奥までしっかりとスライドしていないと、溝(a)がボスにはまりませんのでご注意ください。

プレートを差し込んだあと、図17のようにチンストラップをチークパッドのくぼみに通し、①→②の順にホックをはめ込み、図18のようにパッドの角部分(C)をチークパッドベースの突起部にはめ込みます。ホックは、パッド側からホックの上部を強く押し、はめ込みます。反対側のチークパッドも、同じ要領で取り付けます。

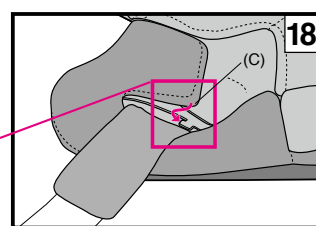
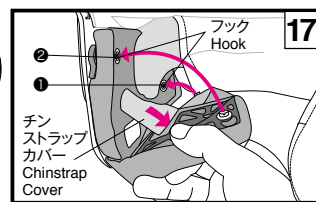
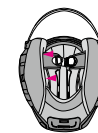
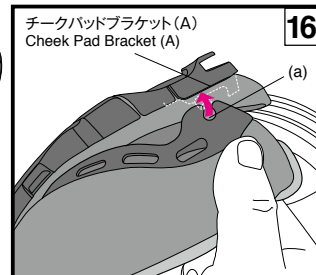
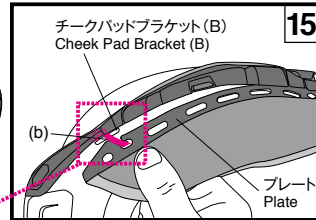
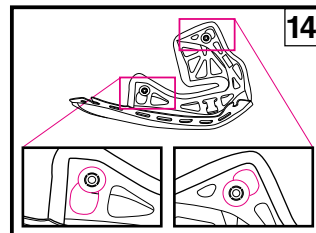
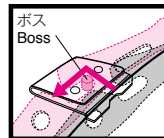

## 4. Installing the Cheek Pads

Before installing the cheek pads, make sure that the 2 hooks are positioned properly shown in Drawing 14. They may not be hooked if they are not positioned properly.

Identify a right and a left pad. Insert the notch (b) into a boss of a cheek pad bracket (B) located at the rear of the helmet (Drawing 15) and slide it toward the back of the helmet. Then, do frontward and insert the notch (a) into a boss of a cheek pad bracket (A) as per Drawing 16. Make sure to slide the plate toward the back of the helmet completely as inserting the rear section (Drawing 15), otherwise the notch (a) may not fit into the boss.

After the plates are inserted, pass the chinstrap through the hollow section of the cheek pad (Drawing 17). Fasten the snaps in ① to ② order by pressing the head of the snaps firmly from the pad side until they click in place. Insert the corner of the cheek pad (C) to the boss of the cheek pad base as per Drawing 18, and fit the cheek pad plate securely into the boss of the cheek pad base. Install the cheek pad on the other side in the same manner.

## 内装の取り扱いに関するご注意

1. ホックのはめ込み、取り外しはなるべくホックの近くを持ち、ていねいに行ってください。ホックはカチッと音がするまできちんと取り付けてください。
2. 内装を洗う場合は手洗いか、洗濯機をご使用の場合はネットに入れるなどして、ていねいに洗ってください。洗濯の際は水またはぬるま湯を使用し、乾いた布で水をふき取ってから陰干ししてください。内装パーツのプラスチック部分を破損する恐れがありますので、強くしぼったり、プラスチック部分を折り曲げたりしないでください。脱水機を使用する場合は、十分ご注意ください。衝撃吸収ライナー（発泡スチロール部分）は、柔らかい布を水または水で薄めた中性洗剤で濡らせてふいてください。パーツを破損する恐れがありますので、**40°Cを超える湯・塩水・酸性またはアルカリ性の洗剤・ベンジン・シンナー・ガソリン・その他の有機溶剤・ガラスクリーナー等、有機溶剤を含むクリーナー類は使用しないでください。**

## Important Notice about Handling Interior Parts

1. When fastening or unfastening the snaps, you should hold near the snaps and treat carefully. Fasten the snaps firmly until they click in place.
2. You can clean the inner parts by hand washing them or by washing them in a washing machine after placing them in a laundry net. Please treat them carefully when washing. Use lukewarm water. Gently squeeze the parts with a dry towel and dry them in the shade. To prevent damage to the plastic areas of the interior parts, do not wring them strongly and do not fold or bend the plastic areas. Take special care if you are using a washing machine. Do not dry the interior parts with a clothes dryer, blow dryer, or any other type of mechanical dryer, as heat can damage the material. The impact absorbing liner (polystyrene foam section) should be wet with a soft cloth dipped in a solution of mild neutral soap and water and then wiped. Allow time for the impact absorbing liner to dry in the shade. Do not dry the impact absorbing liner in the sunlight or use any type of mechanical dryer, as the impact absorbing liner is extremely sensitive to heat. If the impact absorbing liner is exposed to high heat of any kind, contact your dealer or SHOEI directly for a safety evaluation. To prevent damage, **do not use any of the following cleaning materials: hot water over 40°C; salt water; any acidic or alkali detergent; benzene, thinner, gasoline, or other organic solvents; glass cleaner; or any cleaner containing organic solvents.**

## インターコムを取り付ける時

インターコムを取り付けるときは、インターコムベースカバーを外します。また、インターコムのバッテリーは、ヘルメットの後ろ下側にあるバッテリースペースに配置します。インターコム本体の取り付け、取り外し手順については、使用されるインターコムの取扱説明書を参照してください。



### インターコムベースカバーの取り外し

図1のようにツメを押しながら、サービスツールをインターコムベースとベースカバーの隙間に差し込み、インターコムベースの前側の斜面と並行になるように、図1の矢印A方向にスライドさせて取り外します。カバーを真下に引っ張ると、カバーが破損する恐れがあります。

### インターコムベースカバーの取り付け

取り付け面にあるベースラインに、インターコムベースカバーの上面をあわせ、矢印の方向に押し上げます(図2)。

### バッテリースペース用カバーの取り外し

図3のようにヘルメット側のツメを押しながら、サービスツールなどをバッテリースペース用カバーの下に差し込み持ち上げ手前に引き出します。バッテリースペース用カバーを取り外した後、バッテリースペースに入っているクッション材を取り外してください。



### バッテリースペース用カバーの取り付け

バッテリースペース用カバーのツメ(3か所)を、図4のようにヘルメット側の固定穴に差し込み、カチッと音がするまで押し込みます(図5)。

## 警告

1. インターコムをご使用になる前に、ご使用になるインターコムの取扱説明書を必ずお読みください。また、インターコム本体の取り扱いについては、使用されるインターコムの取扱説明書を参照してください。
2. インターコムは、必ずSHOEI推奨のJ-Cruise II専用設計のものをご使用ください。推奨品については、SHOEIのウェブサイト (<https://www.shoei.com>) をご確認ください。
3. インターコムをご使用になる際、インターコムや接続機器の音量設定によっては周囲の音が聞こえなくなることがあります。ご使用にあたっては、周囲の音を聞き取れるように音量設定してください。
4. インターコムをヘルメットに取り付けていない場合は、必ず各インターコムベースカバーとバッテリースペース用カバーをヘルメットに取り付けた状態で使用してください。

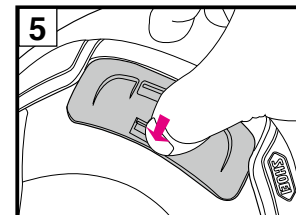
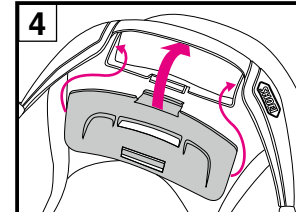
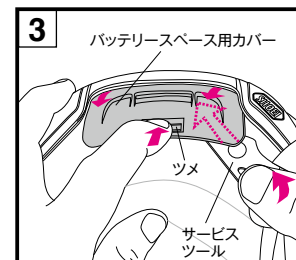
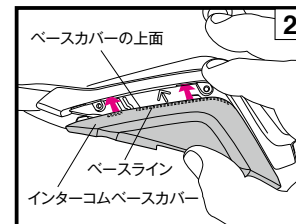
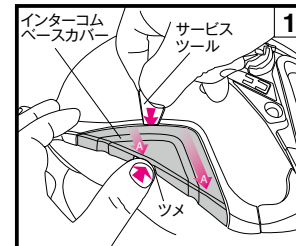

## When Installing the Intercom

When installing the intercom, remove the intercom base covers. As to the battery, place it into the battery space at the rear bottom of the helmet. For installing and removing the intercom, please refer to the instruction manual of the intercom you use.



### Removing the Intercom Base Cover

Insert the service tool in the gap between the intercom base and the cover with pushing the tab down and at the same time, sliding the cover down in the direction of the arrow A shown in Drawing 1. Sliding down the cover directly below may damage the base.

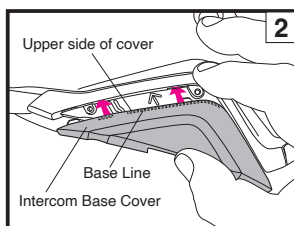
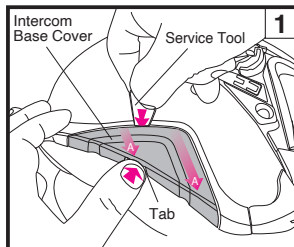

### Installing the Intercom Base Cover

Align the upper side of the cover with the base line on the intercom base (Drawing 2).

Slide the cover up onto the base in the direction of the arrow shown.

### Removing the Battery Space Cover

Lift up the battery space cover by the tool like service tool pushing the tab in the direction of the arrow in Drawing 3. After removing the cover, remove the cushioning material from the space.

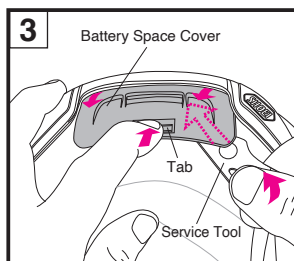

### Installing the Battery Space Cover

Insert the hooks (3 points) of the battery space cover into the fixed holes of the battery housing (Drawing 4) until they click into position (Drawing 5).

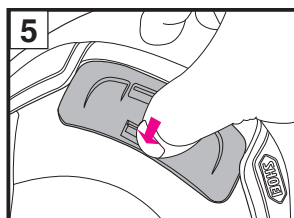
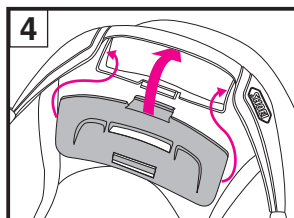

## WARNING

- For information about handling the intercom, please refer to the instruction manual of the intercom you use.
- Be sure to use SHOEI recommended intercom exclusively designed for J-Cruise II. For information about SHOEI recommended intercoms, please refer to SHOEI official website (<https://www.shoei.com/>).
- When using the intercom, the sound from nearby vehicles can be impaired depending on the volume settings of the intercom and its connecting devices. Be sure to adjust your volume accordingly so that your hearing is not impaired.
- When the intercom is not installed to the helmet, be sure to use the helmet with the intercom base covers and the battery space cover equipped.

## 警告

- ご使用のまえに、シールド左右のフックが確実にハマっているか確認してください。
- センターパッド、チークパッド、チンストラップカバーは、必ずすべて装着してご使用ください。
- ヘルメットおよびシールドのお手入れに、40℃を超える湯・塩水・酸性またはアルカリ性の洗剤・ベンジン・シンナー・ガソリン・その他の有機溶剤・ガラスクリーナー等、有機溶剤を含むクリーナー類は使用しないでください。これらが付着すると、ヘルメットの構成部材が変質し、安全性に支障をきたす可能性があります。
- 走行中に付着した虫による汚れは、放置すると塗表面を浸食し、完全に除去できなくなりますので、すみやかに取り除いてください。
- シールドやサンバイザーや内装を交換する際は、必ず純正品を使用してください。

## パーツリスト

修理や交換用として下記オプションパーツをお求めいただけます。パーツ交換の際は、同梱されている取扱説明書をご覧ください。

- CJ-2シールド
- CJ-2シールドベースプレート2 (右左)
- Q.R.S.A. スクリューセット
- QSV-2サンバイザー
- SHOEI DRYLENS (105)/PINLOCK® EVO lens (DKS 105)
- アッパーエアインターク
- センターパッド
- チークパッド (右左)
- チンストラップカバー (右左)
- イヤープッド(右左)
- バッテリースペースカバー
- インターコムベースカバー

## WARNING

- Before use, check that the shield / visor hooks are securely fastened.
- Be sure to always wear the center pad, cheek pads, and chinstrap covers when using the helmet.
- When cleaning and caring for the helmet and shield / visor, **do not use any of the following cleaning materials: hot water over 40°C; salt water; any acidic or alkali detergent; benzene, thinner, gasoline, or other organic solvents; glass cleaner; or any cleaner containing organic solvents.** If any of these cleaners are used, the helmet's chemical nature may be altered and safety may be hindered.
- If insects become stuck to the helmet during riding and are left in place, the helmet surface may be corroded. They should be removed promptly.
- Be sure to use SHOEI genuine parts when replacing the outer shield / visor, sun shield / visor, or inner parts.

## Parts List

These optional parts are available for repair or replacement. To replace the parts, read the instruction manual that comes packed with the parts.

- CJ-2 Shield/Visor
- CJ-2 Shield/Visor Base Plates2 (right and left)
- Q.R.S.A. screws
- QSV-2 Sun visor
- PINLOCK® EVO lens (DKS105)
- Upper Air Intake
- Center Pad
- Cheek Pads (right and left)
- Chinstrap Covers (right and left)
- Ear Pads (right and left)
- Battery Space Cover
- Intercom Base Cover

อ่านตรงนีก่อน	먼저 읽어 주십시오.	28
ตรวจสอบรายการในบรรจุภัณฑ์	포장 제품의 확인	29
คำอธิบายชิ้นส่วน	각부의 명칭	30
การเปิดและปิดหน้ากาก/กะบัง	실드 개폐	31
การใช้น้ำมันซิลิโคน	실리콘 오일 사용 방법	31
แผ่นรองหู	귀패드	31
หน้ากาก/กะบัง CJ-2	CJ-2 실드	32 - 33
การปรับหน้ากาก/กะบัง CJ-2	CJ-2 실드 조정 방법	34 · 35
ข้อสังเกตสำคัญเกี่ยวกับการใช้งานหน้ากาก/กะบัง CJ-2	CJ-2 실드 취급에 관한 주의사항	36 · 37
แผ่นบังแดด QSV-2	QSV-2 선바이저	38 - 39
ข้อสังเกตสำคัญเกี่ยวกับการใช้งานแผ่นบังแดด QSV-2	QSV-2 선바이저 취급에 관한 주의사항	40 · 41
เลนส์ PINLOCK® EVO	PINLOCK® EVO lens	42
เครื่องมือบำรุงรักษา	서비스 툴	42
การเปลี่ยนชิ้นส่วนภายใน	내피 교환에 대해	43
การถอดชิ้นส่วนภายใน	내피 분리 방법	44 - 45
	헬멧 홀더용 D링	45
การติดตั้งชิ้นส่วนภายใน	내피 장착 방법	46 - 47
ข้อสังเกตสำคัญเกี่ยวกับการจัดการชิ้นส่วนภายใน	내피 취급에 관한 주의사항	48
การติดตั้งอินเตอร์คอม	인터콤을 장착할 때	49 - 50
คำเตือน	경고	51
รายชื่อชิ้นส่วน	부품 목록	51

**ผลิตภัณฑ์นี้คือหมวกนิรภัยสำหรับรถจักรยานยนต์**  
ห้ามใช้สำหรับวัตถุประสงค์อื่น ๆ นอกเหนือจากการขับขี่รถจักรยานยนต์ หากคุณใช้หมวกนิรภัยนี้สำหรับวัตถุประสงค์อื่น ๆ หมวกอาจไม่สามารถให้การปกป้องได้อย่างเพียงพอเมื่อเกิดอุบัติเหตุ

### ไม่มีหมวกนิรภัยชนิดใดสามารถปกป้องผู้สวมใส่จากความเร็วสูงหรือความเร็วต่ำ

เพื่อการป้องกันส่วนศีรษะที่มีประสิทธิภาพสูงสุด หมวกนิรภัยต้องกระชับอย่างพอดีและต้องรัดระบบยึดจับที่บริเวณใต้คางอย่างแน่นหนา หมวกนิรภัยควรให้ทัศนวิสัยบริเวณโดยรอบระหว่ามองเห็นอย่างเพียงพอเมื่อสวมลงบนศีรษะของคุณ หากหมวกกันน็อกของคุณมีขนาดใหญ่มากเกินไป หมวกกันน็อกอาจเลื่อนขึ้นบนศีรษะของคุณในขณะที่ขับขี่ ซึ่งอาจทำให้หมวกกันน็อกของคุณบดบังวิสัยทัศน์หรือหลุดออกมาเมื่อเกิดอุบัติเหตุ ส่งผลให้ได้รับบาดเจ็บหรือเสียชีวิต สำหรับการสวมและรัดหมวกนิรภัยของคุณอย่างเหมาะสม โปรดอ่านเอกสาร “การใช้งานหมวกนิรภัยของคุณอย่างเหมาะสม” ที่แนบมาพร้อมกับหมวกนิรภัยของคุณ

เนื้อหาของคู่มือฉบับนี้อาจมีการเปลี่ยนแปลงได้โดยไม่ต้องแจ้งให้ทราบ

ภาพประกอบในคู่มือฉบับนี้อาจแตกต่างไปจากผลิตภัณฑ์จริง ลิขสิทธิ์สำหรับคู่มือฉบับนี้เป็นของ SHOEI CO., LTD. ห้ามทำซ้ำหรือทำสำเนาคู่มือฉบับนี้โดยไม่ได้รับอนุญาตเป็นลายลักษณ์อักษรอย่างเด็ดขาด

이 상품은 오토바이용 헬멧입니다.  
다른 목적으로 사용하지 마십시오. 다른 목적으로 이 헬멧을 사용하면 사고 시 보호 능력이 충분히 발휘되지 않을 수 있습니다.

**헬멧이 모든 예측 가능한 고속 또는 저속의 충격으로부터 착용자를 보호하는 것은 불가능합니다.**

머리 보호 능력을 최대한으로 끌어올리기 위해 헬멧을 머리에 적절하게 밀착시킨 후 턱끈을 턱 아래쪽에 단단히 매 주십시오. 헬멧을 머리에 고정했을 때 주변시야가 충분히 확보되어야 합니다. 헬멧이 너무 크면 사용할 때 헬멧이 비틀어질 수 있으며, 그로 인해 사고 시 헬멧이 벗겨져거나 시야를 방해할 가능성이 있어 부상 및 사망의 원인이 됩니다. 헬멧을 올바르게 착용하는 방법은 “안전설명서”를 참조해 주십시오.

설명서에 기재된 내용은 예고 없이 변경될 수 있습니다.

설명서에 실린 그림은 실제 제품과 다를 수 있습니다.

설명서의 저작권은 주식회사 SHOEI에 귀속됩니다.

본 설명서를 무단으로 전체 또는 복제하는 행위를 엄격히 금지합니다.

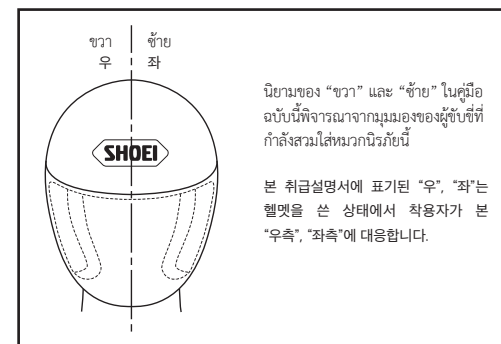

ไทย

### ตรวจสอบรายการในบรรจุภัณฑ์

หลังจากเปิดกล่องบรรจุภัณฑ์ กรุณาตรวจสอบว่ามีชิ้นส่วนและอุปกรณ์ทั้งหมดอย่างครบถ้วน

1. หมวกนิรภัย
2. เลนส์ PINLOCK® EVO
3. ถุงใส่หมวกนิรภัย
4. คู่มือการใช้งาน
5. คู่มือความปลอดภัย
6. ฉลากเตือน (ป้าย E-3: เฉพาะมาเลเซีย พิลิปปินส์ ไทย)
7. สติกเกอร์สัญลักษณ์ SHOEI (2)
8. สลักแผ่นกันฝ้า
9. เครื่องมือบำรุงรักษา
10. น้ำมันซิลิโคน

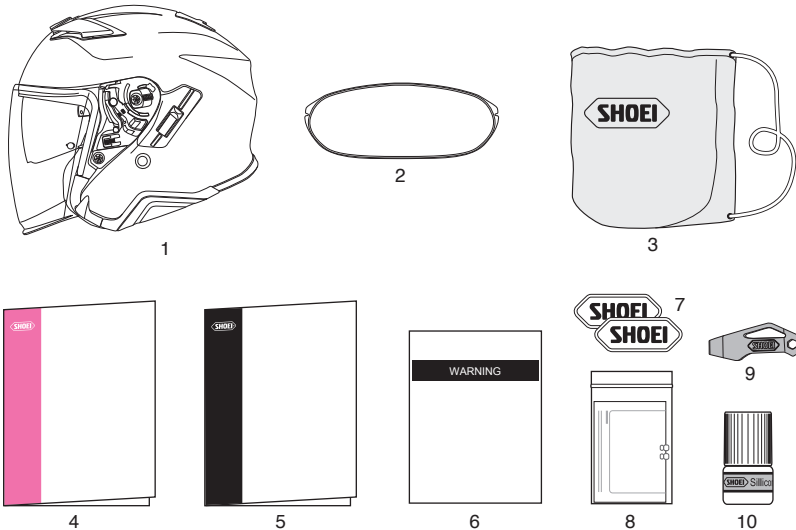

**!** ขอแนะนำให้คุณเก็บกล่องและวัสดุกันกระแทกไว้ใช้ในกรณีที่คุณต้องการส่งผลิตภัณฑ์หรือชิ้นส่วนใดๆ เพื่อเข้ารับบริการซ่อม หากคุณต้องการทิ้งวัสดุเหล่านี้ กรุณาปฏิบัติตามกฎหมายหรือข้อบังคับที่เกี่ยวข้อง

한국어

### 포장 제품의 확인

본 제품을 개봉한 후 부품 및 부속품이 전부 들어 있는지 확인해 주십시오.

1. 헬멧
2. PINLOCK® EVO 렌즈
3. 헬멧 백
4. 취급설명서
5. 안전설명서
6. E-3 태그 (말레이시아, 필리핀, 타이 수출용만)
7. SHOEI 로고 스티커
8. 김서림방지 렌즈용 핀 (Anti-Fog Sheet 용 핀)
9. 서비스 툴
10. 실리콘 오일

**!** 포장 제품(상자, 완충재)은 수리 시 등에 사용할 수 있도록 가능한 한 보관하실 것을 권장하며, 폐기하실 경우에는 법령에 따라 올바르게 처리해 주십시오.

ไทย

### คำอธิบายชิ้นส่วน

1. ระบบระบายอากาศหน้ากักป้องกันการควบแน่น
2. หน้ากาก/กะบัง CJ-2
3. ก้านล็อกแผ่นบังแดด
4. แผ่นบังแดด QSV-2
5. ตัวจับแผ่นบังแดด
6. ช่องลมเข้าด้านบน
7. เปลือกหมวก
8. ชั้นดูดซับแรงกระแทก
9. ช่องลมออกด้านบน
10. ฐานหน้ากัก/กะบัง
11. ก้านปรับที่บังแดด
12. สายรัดคาง

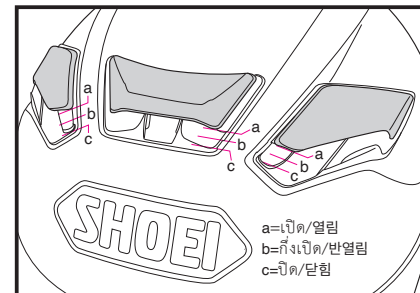
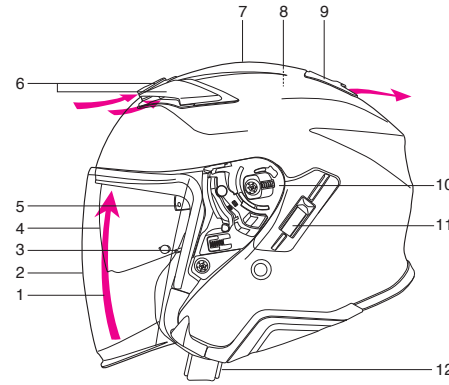

ช่องลมเข้าด้านบน  
어퍼 에어 인테이크

**!** การเปิดระบบอากาศบนหมวกนิรภัยอาจทำให้ระดับของเสียงรบกวนสูงขึ้น

한국어

### 각부의 명칭

1. 사이트레이션 시스템
2. CJ-2 실드
3. 선바이저 잠금 레버
4. QSV-2 선바이저
5. 선바이저 홀더
6. 어퍼 에어 인테이크
7. 셸
8. 충격 흡수 내장재
9. 톱 에어 아웃렛
10. 실드 베이스
11. 선바이저 레버
12. 턱끈

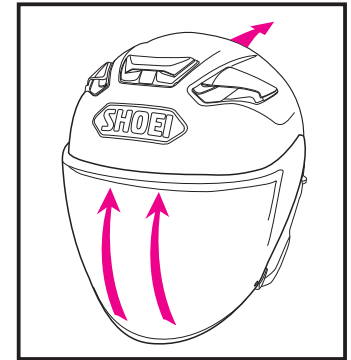

ระบบระบายอากาศหน้ากักป้องกันการควบแน่น  
사이트레이션 시스템

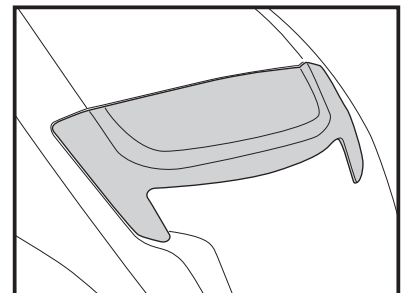

ช่องลมออกด้านบน  
톱 에어 아웃렛

**!** เบนทิล레이션จะ 열면 주변의 소리가 크게 들릴 수 있으며, 승차 자세에 따라서는 윈드 노이즈가 발생할 수 있습니다.

ไทย/한국어



ไทย

### การเปิดและปิดหน้ากาก/กะบัง

เมื่อหน้ากาก/กะบังปิดสนิท กุ๊โกลจะล็อกเข้าในตำแหน่ง ขอบหน้าไม้คุณใช้หน้ากาก/กะบังในตำแหน่งนี้ขณะขับขี่รถจักรยานยนต์ของคุณในการเปิดหน้ากาก/กะบัง ให้ใช้มือซ้ายดึงด้านข้างของหน้ากาก/กะบังออกเล็กน้อยเพื่อปลดออกจากตัวกำหนดตำแหน่งสุด

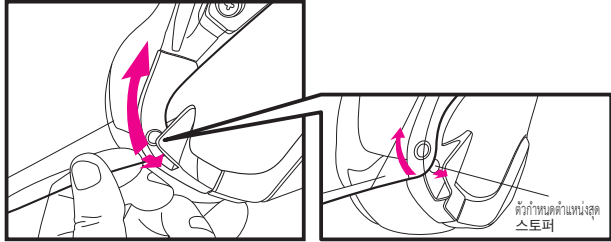

### การใช้น้ำมันซิลิโคน

เพื่อการซิลที่ดียิ่งขึ้นของหน้ากาก/กะบัง ให้ใช้น้ำมันซิลิโคนที่ใหม่ โดยทาที่ขอบเข้ามกระจาก ก่อนอื่น ให้กำจัดคราบฝุ่นหรือฝุ่นออก แล้วทามันที่เพียงเล็กน้อยลงบนส่วนที่กำหนด ตามรูปภาพ เช็ดน้ำมันส่วนเกินออก ถ้ามีคราบซิลิโคนบนหน้ากาก/กะบัง อาจเป็นอุปสรรคต่อการมองเห็นของคุณ และในการนี้ที่มีน้ำมันซิลิโคน เบือนเปลี่ยนหมวกที่เคลือบสังขนิต ด้าน อาจทำให้เกิดคราบบนเลือกหมวกได้ โปรดใช้ความระมัดระวังเป็นพิเศษเพื่อไม่ให้ใช้น้ำมันซิลิโคนมากเกินไป ตรวจดูการหล่อลื่นให้เพียงพออย่างเป็นประจำ

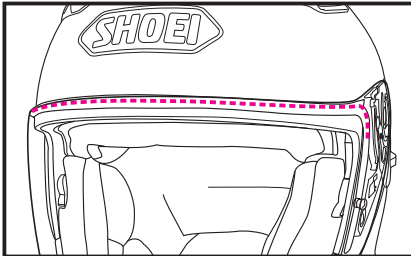

### แผ่นรองหู

แผ่นรองหูถูกออกแบบมาเพื่อลดเสียงรบกวนของลม แผ่นรองหูดังกล่าวสามารถถอดออกได้ ในการติดตั้งหรือถอดแผ่นรองหู โปรดดูที่ส่วน “การถอดและติดตั้งแผ่นรองหู”

**!** เมื่อติดตั้งแผ่นรองหู เสียงจากยานพาหนะภายนอกจะเบา ลง โปรดระมัดระวังระดับเสียงดังกว่าในขณะที่ขับขี่

한국어

### 실드 개폐

안전 닫힘 상태일 때 실드는 잠겨 있습니다. 주행 시에는 이 포지션을 유지할 것을 권장합니다. 열 때에는 실드의 왼쪽 아래 부분을 바깥쪽으로 벌리면서 열어 주십시오.

### 실리콘 오일 사용 방법

실드와 창고무의 밀착성을 유지하기 위해 점성으로 표시된 위치에 부속된 실리콘 오일을 소량 도포해 주십시오. 실리콘 오일은 이물질이나 먼지를 제거한 후 도포해 주십시오. 실리콘 오일이 실드에 묻으면 시야를 가릴 우려가 있으므로 여분의 실리콘 오일은 반드시 닦아내 주십시오. 무광 도장에 실리콘 오일이 묻으면 실리콘 오일이 스며듭니다. 실리콘 오일을 과도하게 바르지 않도록 충분히 주의해 주십시오. 항상 쾌적하게 사용할 수 있도록 정기적인 관리를 권장합니다.

### 귀패드

귀패드는 헬멧 안으로 유입되는 바람으로 인한 소음을 저감시킵니다. 귀패드는 분리할 수 있습니다. 분리 방법 및 장착 방법은 “내피 분리 방법과 장착 방법”을 확인해 주십시오.

**!** 귀패드를 장착하면 주변의 자동차나 바이크 소리가 평소보다 작게 들리므로 운전 시 특히 주의해 주십시오.

ไทย

### หน้ากาก/กะบัง CJ-2

**!** ก่อนการใช้งานหน้ากาก/กะบังเป็นครั้งแรกหลังจากที่ซื้อมา ให้ถอดฟิล์มป้องกันออกจากหน้ากาก/กะบังก่อน

หากคุณดึงหน้ากาก/กะบัง CJ-2 ลงมาจนสุด ลิ้นหน้ากาก/กะบังจะเกี่ยวเข้ากับตะขอ ขอบหน้าไม้คุณให้ดูการใช้หน้ากาก/กะบังในตำแหน่งนี้ขณะขับขี่รถจักรยานยนต์ของคุณ (รูปภาพ A)

### ตำแหน่งเปิดเล็กน้อย

ในกรณีที่หน้ากาก/กะบังมีฝ้า สามารถกำจัดฝ้าได้โดยการปรับหน้ากาก/กะบังไปที่ตำแหน่งเปิดเล็กน้อย ดังที่แสดงในรูปภาพ B แล้วใช้ขั้วรถจักรยานยนต์ด้วยความเร็วต่ำ เพื่อให้อากาศไหลเวียนภายในหมวกนิรภัย

### ! คำเตือน

ห้ามขับขี่รถจักรยานยนต์ด้วยความเร็วสูงขณะที่หน้ากาก/กะบังอยู่ในตำแหน่งเปิดเล็กน้อย หน้ากาก/กะบังอาจเปิดออกจนสุดโดยไม่ได้คาดหมาย ซึ่งอาจเป็นอันตรายอย่างมาก

### การถอดหน้ากาก/กะบัง CJ-2

1. เปิดหน้ากาก/กะบังให้อยู่ในตำแหน่งเปิดออกจนสุด ดังที่แสดงในรูปภาพ 1
2. ยกหน้ากาก/กะบังโดยดึงสลักกลาง แล้วปลดตะขอ (A) และ (B) ดังที่แสดงในรูปภาพ 2 จากนั้นปลดหน้ากาก/กะบังโดยเลื่อนตะขอ (C) ตามทิศทางของลูกศร ดังที่แสดงในรูปภาพ 3
3. ทำในลักษณะเดียวกันสำหรับอีกด้านหนึ่ง

한국어

### CJ-2 실드

**!** 실드는 보호 필름을 떼 후 사용해 주십시오.

실드를 완전히 내리면 실드가 스톱퍼에 걸립니다. 주행 시에는 이 포지션을 유지할 것을 권장합니다. (그림A)

### 실드 미세 개방 포지션

실드에 김이 서렸을 때 그림B와 같이 미세 개방 포지션에 두고 저속 주행하면 헬멧 내부가 환기돼 김서림을 제거할 수 있습니다.

### ! 경고

미세 개방 포지션에서 고속 주행하면 실드가 갑자기 열릴 우려가 있어 위험합니다. 고속 주행 시에는 사용하지 마십시오.

### 실드 분리 방법

1. 실드를 완전 열림 상태로 만듭니다. (그림1)
2. 트리거를 아래로 당기면서 실드를 앞쪽으로 돌려 올려 속(A)와 속(B)을 떼 후(그림2), 속(C)를 속 레일에서 화살표 방향으로 빼 분리합니다. (그림3)
3. 반대쪽도 같은 방법으로 분리합니다.

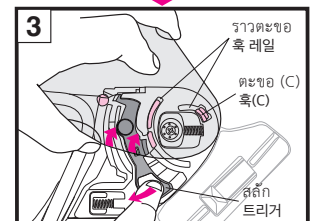
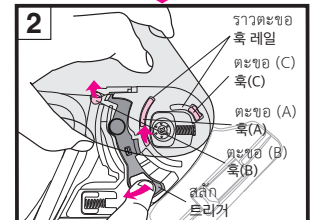
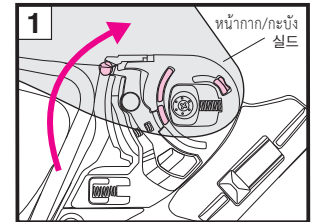
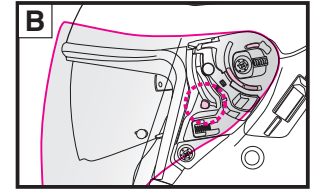
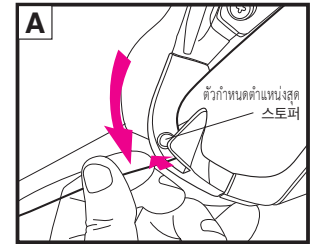

ไทย/ 한국어

### การติดตั้งหน้ากาก/กะบัง CJ-2

1. ปรับหน้ากาก/กะบังไปที่ตำแหน่งเปิดออกจนสุด แล้วใส่ตะขอหน้ากาก/กะบัง (C) ดังที่แสดงในรูปภาพ 4
2. กดบริเวณที่มีลูกศรกำกับของหน้ากาก/กะบัง ดังที่แสดงในรูปภาพ 5 จนกระทั่งได้ยินเสียงคลิก จากนั้นใส่ตะขอ (A) และ (B) เข้าตำแหน่งให้แน่นดังที่แสดงในรูปภาพ 6
3. ทำให้ลักษณะเดียวกันสำหรับอีกด้านหนึ่ง
4. เปิดและปิดหน้ากาก/กะบังหลายๆ ครั้ง แล้วตรวจสอบให้แน่ใจว่าตะขอทั้งหมดได้รับการยึดอย่างมั่นคง

### ⚠ คำเตือน

หากไม่ได้ยึดตะขอและเฟืองอย่างแน่นหนาที่ฐานหน้ากาก/กะบัง อาจทำให้หน้ากาก/กะบังหลุดออกขณะขับขี่และอาจเกิดอุบัติเหตุขึ้นได้ หลังจากการติดตั้งหน้ากาก/กะบัง CJ-2 ให้เปิดและปิดหน้ากาก/กะบังหลายๆ ครั้ง เพื่อให้แน่ใจว่าประกอบตะขอและเฟืองอย่างแน่นหนา (รูปภาพ 6) เมื่อหน้ากาก/กะบังปิดสนิท ตรวจสอบให้แน่ใจว่าตะขอเกี่ยวที่ลิ้นหน้ากาก/กะบัง

### 실드 장착 방법

1. 실드를 완전 열림 상태의 위치에 맞춘 후 축(C)를 축 레일에 끼웁니다. (그림4)
2. 실드의 화살표 부근을 활락 소리가 나서 고정될 때까지 위에서 눌러(그림5) 축(A)와 축(B)를 축 레일에 단단히 채웁니다. (그림6)
3. 반대쪽도 같은 방법으로 장착합니다.
4. 마지막으로 실드 개폐 조작을 여러 번 반복해 축이 실드 베이스에 확실하게 끼워졌는지 확인해 주십시오.

### ⚠ 경고

축이나 기어가 실드 베이스에 끼워져 있지 않으면 주행 중에 실드가 빠져 예기치 못한 사고를 일으킬 가능성이 있습니다. 장착한 후에는 실드 개폐 조작을 여러 번 반복해 축이나 기어가 확실하게 끼워졌는지 확인해 주십시오. (그림6) 또한 실드를 완전히 내린 상태에서 실드 노브가 축에 걸리지는 확인해 주십시오.

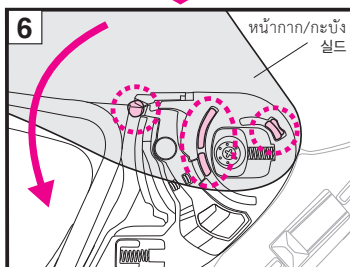
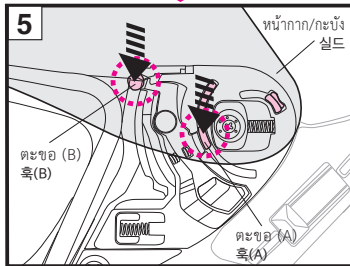
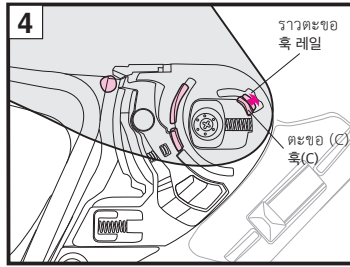

### การปรับหน้ากาก/กะบัง CJ-2

ปรับตำแหน่งของเพลทรานตามขั้นตอนต่อไปนี้ ถ้าหน้ากาก/กะบังไม่ยึดแน่นเข้ากับขอบเข็มมกระจากสนิท หรือไม่ปิดอย่างถูกต้อง

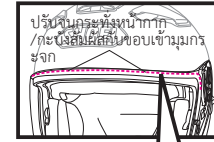

**ตรวจสอบ:** บริเวณภายในปลายด้านบนของหน้ากาก/กะบังสัมผัสกับขอบเข็มมกระจากหรือไม่

ทำการปรับส่วนดังกล่าวสัมผัสกับขอบเข็มมกระจากด้านบน

ภาพตัดขวางของขอบเข็มมกระจาก

ภาพตัดขวางของหน้ากาก/กะบัง

### ■ ในกรณีที่ช่องว่างระหว่างหน้ากาก/กะบังกับขอบเข็มมกระจาก:

1. ถอดหน้ากาก/กะบังออกจากหมวกนิรภัย จากนั้นคลายสกรู 4 ตัว (ด้านละ 2 ตัว)

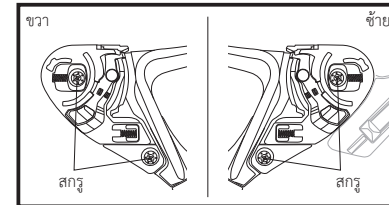

2. ปรับตำแหน่งกลางของช่องที่เพลทรานด้านล่างให้ตรงกับรูร้อยสกรูด้านล่าง แล้วขันสกรู
3. จากนั้นปรับตำแหน่งกลางของช่องที่เพลทรานด้านบนให้ตรงกับรูร้อยสกรูด้านบน แล้วขันสกรูตามภาพ

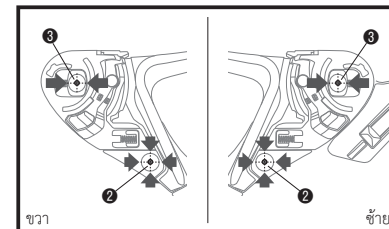

4. ทำแบบเดียวกันเพื่อติดตั้งอีกด้านหนึ่ง
5. ติดตั้งหน้ากาก/กะบัง
6. ตรวจสอบว่ารอยตะขอเข้าที่บราวตะขออย่างเหมาะสมแล้ว

### ■ ถ้ามีช่องว่างเหลืออยู่หลังจากทำการปรับตำแหน่งของเพลทราน:

7. ที่เพลทรานด้านขวา ให้คลายสกรูตัวบน (ยังคงยึดสกรูตัวล่างไว้ที่ตำแหน่งกลางของช่องที่เพลทราน) แล้วหมุนเพลทรานทวนเข็มนาฬิกาเล็กน้อย ติดตั้งหน้ากาก/กะบัง แล้วตรวจสอบว่าไม่เหลือช่องว่างระหว่างหน้ากาก/กะบังและขอบเข็มมกระจาก

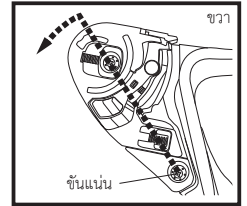

### ■ ถ้ายังคงมีช่องว่างหลังจากทำการปรับเพลทรานอีกครั้งในขั้นตอนที่ 7

8. ที่เพลทรานด้านซ้าย ให้คลายสกรูตัวบน (ยังคงยึดสกรูตัวล่างไว้ที่ตำแหน่งกลางของช่องที่เพลทราน) แล้วหมุนเพลทรานตามเข็มนาฬิกาเล็กน้อย ติดตั้งหน้ากาก/กะบัง แล้วตรวจสอบว่าไม่เหลือช่องว่างระหว่างหน้ากาก/กะบังและขอบเข็มมกระจาก

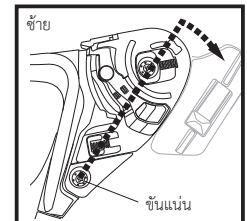

### ■ ในกรณีที่หน้ากาก/กะบังแนบกับขอบเข็มมกระจากมากเกินไป:

9. ที่เพลทรานด้านขวา ให้คลายสกรูตัวบน (ยังคงยึดสกรูตัวล่างไว้ที่ตำแหน่งกลางของช่องที่เพลทราน) แล้วหมุนเพลทรานตามเข็มนาฬิกาเล็กน้อย จากนั้นขันสกรูตัวบน แล้วขันสกรูตามภาพ

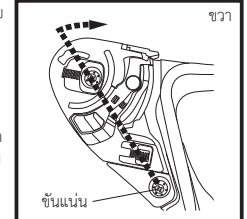

### CJ-2 실드 조정 방법

실드 또는 실드 베이스를 교환했을 때 실드가 창고구에 접촉하지 않거나 닫히지 않을 경우에는 아래의 방법으로 실드 베이스의 위치를 조정해 주십시오.

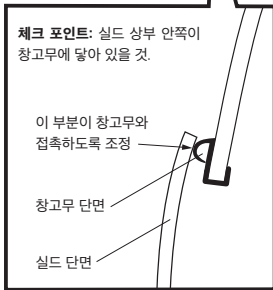
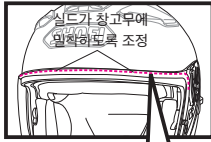

#### ■ 실드와 창고무 사이에 틈새가 있는 경우:

- ① 실드를 분리하고 실드 베이스가 움직일 정도로 좌우 2곳씩(총 4곳) 스크루를 풀니다.

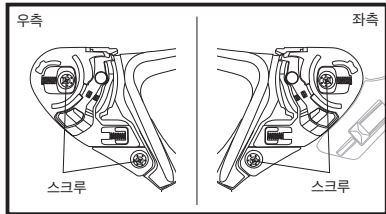

- ② 실드 베이스 하부의 구멍을 하부 스크루 구멍의 상하 좌우 중심에 맞추고 스크루를 조입니다.

- ③ 그다음 실드 베이스 상부의 구멍을 상부 스크루 구멍의 좌우 중심에 맞추고 스크루를 조입니다.

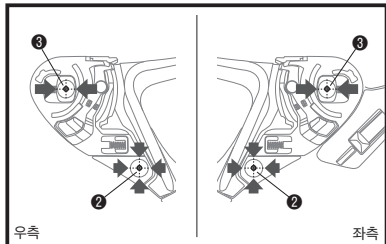

- ④ 반대쪽 실드 베이스도 같은 방법으로 조입니다.

- ⑤ 실드를 장착합니다.

- ⑥ 마지막으로 실드의 축이 축 레일에 확실하게 끼워졌는지 확인해 주십시오.

#### ■ 실드를 장착한 후 틈새가 남아 있는 경우:

- ⑦ 헬멧 우측의 하부 스크루를 고정시킨 상태에서 상부 스크루를 풀니다. 그다음 하부 스크루를 중심으로 실드 베이스를 뒤쪽으로 살짝 회전시킨 후 스크루를 조입니다. 다시 실드를 장착하고 틈새를 확인합니다.

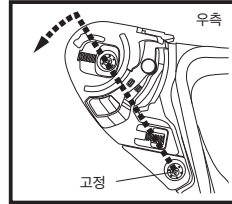

#### ■ 순서 ⑦ 까지 조정해도 틈새가 없어지지 않는 경우:

- ⑧ 이번에는 헬멧 좌측의 하부 스크루를 고정시킨 상태에서 상부 스크루를 풀니다. 그다음 하부 스크루를 중심으로 실드 베이스를 뒤쪽으로 살짝 회전시킨 후 스크루를 조입니다. 다시 실드를 장착하고 틈새를 확인합니다.

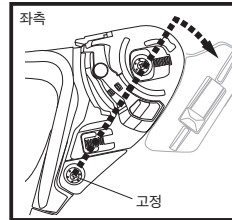

#### ■ 실드가 창고무와 너무 가까운 경우:

- ⑨ 우측 베이스 플레이트에서 상부 스크루를 풀고(하부 스크루는 실드 베이스 구멍의 중앙에 고정된 상태), 실드 베이스를 시계 방향으로 조금 회전시킨 후 상부 스크루를 조입니다. 실드를 장착한 후 부드럽게 개폐되고 실드와 창고무 사이에 틈새가 없는 것을 확인합니다. 여전히 너무 가까울 경우에는 같은 순서로 좌측 실드 베이스를 조정합니다.

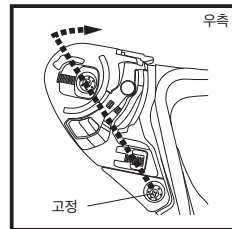

### คำเตือน

**อ่านค่าแอมป์และค่าเดือนในคู่มือเจ้าของอย่างละเอียดก่อนใช้หน้ากาก/กระบังหน้านี้ คุณต้องรับผิดชอบในการตรวจสอบว่าการใช้หน้ากาก/กระบังหน้านี้ไม่ขัดต่อกฎหมายท้องถิ่นหรือกฎหมายของรัฐใดก็ตาม**

#### • หน้ากาก

/กระบังหน้าแบบสีจะลดการส่องแสงและอาจทำให้ทัศนวิสัยของผู้ขับขี่แย่ลงในบางสถานการณ์ ซึ่งจะเพิ่มแนวโน้มของการเกิดชนส่งผลให้เกิดการบาดเจ็บหรือเสียชีวิต

- ห้ามใช้หน้ากาก /กระบังหน้าแบบสีในเวลากลางคืนหรือในสภาวะที่มีทัศนวิสัยต่ำหรือมีแสงน้อย หน้ากาก /กระบังหน้านี้มิได้ใช้สำหรับเวลากลางวันเท่านั้น
- ห้ามใช้หน้ากาก /กระบังหน้าแบบสีพร้อมกับผลิตภัณฑ์อื่นใดที่ลดการส่องสว่างของแสง เช่น แว่นกันแดดหรือแผ่นกรองแสงด้านของหมวกนิรภัย

### ข้อสังเกตสำคัญเกี่ยวกับการใช้งานหน้ากาก/กระบัง CJ-2

1. ห้ามใช้หน้ากาก/กระบังแบบสีหาหรือสเปคตรัมร่วมกับแผ่นบังแดด มิฉะนั้นการมองเห็นของคุณจะถูกจำกัดและอาจเป็นอันตรายอย่างยิ่ง
2. รอยเปื้อนหรือรอยขีดข่วนบนหน้ากาก/กระบังอาจบดบังทัศนวิสัยของคุณขณะขับขี่และอาจเป็นอันตรายอย่างยิ่ง หากหน้ากาก/กระบัง CJ-2 เกิดรอยเปื้อนหรือรอยขีดข่วน ให้หยุดใช้งานในทันที ถอดหน้ากาก/กระบังออกมาและทำความสะอาดหรือเปลี่ยนใหม่
3. ควรทำความสะอาดหน้ากาก/กระบัง CJ-2 ด้วยน้ำสบู่อ่อนๆ ที่มีคุณสมบัติเป็นกลาง ล้างออกให้สะอาดด้วยน้ำสะอาดและเช็ดให้แห้งด้วยผ้านุ่ม ห้ามใช้สารทำความสะอาดต่อไปนี้: น้ำร้อนที่มีอุณหภูมิเกิน 40°C น้ำเกลือ สารช่วยทำความสะอาดที่มีฤทธิ์เป็นกรดหรือด่าง เมทิลีนทินเนอร์ น้ำมันเบนซิน หรือตัวละลายอินทรีย์ชนิดอื่นๆ ผลิตภัณฑ์ทำความสะอาดทุกชนิดที่ประกอบด้วยตัวละลายอินทรีย์ หากใช้สารทำความสะอาดเหล่านี้คุณสมบัติทางเคมีของหน้ากาก/กระบังอาจมีการเปลี่ยนแปลงและอาจส่งผลกระทบต่อความปลอดภัย
4. ห้ามขับขี่ขณะหน้ากาก/กระบังมีฝ้า เนื่องจากอาจบดบังทัศนวิสัยของคุณและอาจเป็นอันตรายอย่างยิ่ง หากหน้ากาก/กระบัง CJ-2 เกิดฝ้า ให้เปิดช่องลมเข้าด้านล่างเพื่อระบายอากาศภายในหมวกนิรภัยและกำจัดฝ้าที่หน้ากาก/กระบัง การใช้เลนส์ PINLOCK® EVO สามารถขจัดฝ้าได้อย่างมีประสิทธิภาพเช่นกัน

5. ใช้เลนส์ PINLOCK® EVO ของแท้จาก SHOEI สำหรับ CJ-2 เสมอ ในการติดตั้งเลนส์ PINLOCK® EVO โปรดอ่านคำแนะนำที่แนบมาด้วย
6. ถอดฟิล์มป้องกันก่อนใช้งานหน้ากาก/กระบังเป็นครั้งแรก
7. หลังจากการทำความสะอาดหรือการเปลี่ยนพลาสติก ให้ปิดหน้ากาก/กระบัง แล้วตรวจสอบให้แน่ใจว่าหน้ากากแนบกับขอบเข้ามกระจากได้อย่างสนิททุกด้าน ถ้ามีช่องว่างระหว่างหน้ากาก/กระบังและขอบเข้ามกระจาก ให้ปรับตำแหน่งของพลาสติกและแก้ไขช่องว่างดังกล่าว เนื่องจากอาจทำให้ลมหรือเสียงรบกวนลอดผ่านได้
8. ในการขันสกรู ให้ใช้ไขควงแฉกเบอร์ 2 วางในแนวตั้งแล้วหมุนอย่างระมัดระวัง ถ้าใช้ไขควงที่มีขนาดไม่เหมาะสมหรือใช้ไขควงไฟฟ้า หัวสกรูอาจเสียหายได้ ในการเปลี่ยน ให้ใช้สกรูของแท้ซึ่งผลิตจากอะลูมิเนียม ถ้าขันสกรูแน่นเกินไป อาจทำให้อุปกรณ์ชำรุดได้ (ค่าแรงขันที่แนะนำ: 80 cN-m หรือประมาณ 8 kgf-cm)
9. ห้ามติดตั้งเคออร์ทิคอลเลนบนหน้ากาก/กระบัง

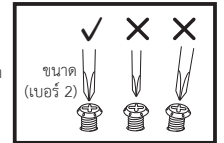

### ⚠ 경고

이 실드를 사용하기 전에 취급설명서에 기재된 지시와 경고를 주의 깊게 읽어 주십시오. 취급설명서에 기재된 지시와 경고에 따르지 않아 발생한 손해에 대해 일체의 책임을 지지 않습니다.

· 컬러 실드는 가시광선 투과율을 낮추므로 상황에 따라서는 시야를 가려 부상 또는 사망으로 이어지는 사고를 일으킬 우려가 있습니다.

### CJ-2실드 취급에 관한 주의사항

1. 컬러 실드 또는 미러 가공 실드와 선바이저를 함께 사용하지 **마십시오**. 함께 사용하면 시야가 제한돼 매우 위험합니다.
2. 실드에 얼룩이나 흠집이 생기면 주행 중에 시야를 가려 매우 위험합니다. 실드에 얼룩이나 흠집이 생기면 즉시 사용을 중지하고 분리해 세정하거나 교환해 주십시오.
3. 실드는 중성 세제를 물에 풀어 씻고 깨끗한 물로 잘 헹군 후 부드러운 헝겊으로 닦아 말려 주십시오. **40°C 이상의 뜨거운 물, 소금물, 산성 또는 알칼리성 세제, 벤진, 시너, 가솔린, 기타 유기용제, 유리 클리너 등 유기용제가 함유된 클리너 종류는 사용하지 마십시오**. 이러한 물질이 부착되면 실드가 변질돼 안전성에 지장을 초래할 가능성이 있습니다.
4. 실드에 길이 서린 상태에서는 주행하지 마십시오. 시야가 방해돼 매우 위험합니다. 실드에 길이 서린 경우, 로어 에어 인테이크 또는 실드를 열고 헬멧 안을 잘 환기시켜 실드에 서린 김을 제거해 주십시오. PINLOCK® EVO lens를 사용하는 것도 실드 김서림을 방지하는 데 효과적입니다.
5. PINLOCK® EVO lens를 사용할 때에는 반드시 순정품을 사용해 주십시오. 취급 방법은 PINLOCK® EVO lens에 동봉된 취급설명서를 확인해 주십시오.
6. 실드는 보호 필름을 뗀 후 사용해 주십시오

- 야간, 터널 내, 우천, 안개 등 시야가 나쁜 환경에서는 컬러 실드를 사용하지 마십시오. 이 실드는 주간 운전 전용 실드입니다.
- 선글라스, 이너 선바이저 등 가시광선 투과율을 낮추는 제품을 컬러 실드와 함께 사용하지 마십시오. 함께 사용하면 시야가 방해돼 매우 위험합니다.

7. 실드 베이스를 세척하거나 교체한 경우, 실드를 닫고 실드와 창고무의 밀착을 확인해 주십시오. 틈새가 있을 경우, 바람 유입 또는 윈드 노이즈 발생의 원인이 되므로 실드가 창고무에 밀착하도록 실드 베이스의 위치를 조정해 주십시오.
8. 스크루를 조일 때 등에는 비트 사이즈 "No.2"의 십자드라이버를 수직으로 꽂아 조심스럽게 돌려 주십시오. 사이즈가 맞지 않는 드라이버 또는 전동드라이버를 사용하면 스크루를 비스듬하게 조이면 나사 머리가 파손될 수 있으므로 충분히 주의하면서 돌려 주십시오. 스크루를 교체할 경우에는 반드시 순정 부품(알루미늄 제품)을 사용해 주십시오. 스크루를 너무 강하게 조이면 스크루가 파손될 수 있으므로 주의해 주십시오. (권장 조임토크: 80cN·m/ 약 8kgf·cm)
9. 실드에 스티커나 접착 테이프를 붙이지 마십시오.

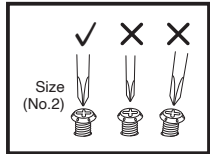

### แผ่นบังแดด QSV-2

แผ่นบังแดด QSV-2 จะสามารถเปิดและปิดได้เมื่อก้านล็อกแผ่นบังแดดที่ทั้งสองด้านอยู่ในตำแหน่งด้านล่าง (รูปภาพ 1) ห้ามดึงก้านล็อกแผ่นบังแดดขึ้น ยกเว้นในการถอดและติดตั้งแผ่นบังแดด เมื่อใช้หมวกกันน็อกโดยที่ก้านล็อกแผ่นบังแดดอยู่ในตำแหน่งด้านบน จะไม่สามารถเปิดแผ่นบังแดดได้ ซึ่งเป็นอันตราย

อย่าเลื่อนก้านปรับแผ่นบังแดดด้วยก้านล็อกแผ่นบังแดดในตำแหน่งที่ตั้งออก เพราะอาจทำให้กลไกของแผ่นบังแดดเกิดความผิดพลาดและแผ่นบังแดดอาจทำงานผิดปกติ

การเปิดแผ่นบังแดด QSV-2 ทำได้โดยเลื่อนก้านปรับที่บังแดดที่ด้านซ้ายของเปลือกหมวก ในการเปิดแผ่นบังแดด ให้ดึงก้านแผ่นบังแดดลงจนสุด ตามตำแหน่งที่แสดงในรูปภาพ A ถ้าไม่ได้เปิดแผ่นบังแดดจนสุด แผ่นบังแดดอาจเลื่อนตกลงมาและปิดโดยไม่ได้คาดหมายในระหว่างการขับขี่ เนื่องจากการสั่นสะเทือนหรือปัจจัยอื่น ๆ และทัศนวิสัยของคุณอาจถูกบดบัง

### ■การถอดแผ่นบังแดด QSV-2

1. ตรวจสอบให้แน่ใจว่าก้านล็อกแผ่นบังแดดที่ทั้งสองด้านอยู่ในตำแหน่งด้านล่าง ในกรณีที่ก้านล็อกแผ่นบังแดดอยู่ในตำแหน่งตั้งขึ้น ให้ผลักลงมา ดังที่แสดงในรูปภาพ 1
2. ถอดแผ่นบังแดด QSV-2 ลง โดยเลื่อนก้านปรับที่บังแดด (รูปภาพ 2)
3. ดึงก้านล็อกแผ่นบังแดดขึ้นที่ทั้งสองด้านโดยใช้เครื่องมือบำรุงรักษา ดังที่แสดงในรูปภาพ 3
4. ให้แผ่นบังแดดอยู่ในตำแหน่งเดิมและใช้เครื่องมือบำรุงรักษาเพื่อขยายช่องว่างระหว่างตัวจับแผ่นบังแดดและแผ่นบังแดด ดังที่แสดงในรูปภาพ 4 ถอดแผ่นบังแดดโดยการหมุนไปที่ทิศทางลูกศร
5. ทำแบบเดียวกันสำหรับอีกด้านหนึ่ง

### QSV-2 선바이저

QSV-2 선바이저는 선바이저 잠금 레버를 내린 상태에서 개폐 가능합니다. (그림1 참조) 선바이저를 장착하거나 분리할 때 이외에는 선바이저 잠금 레버를 꺼내지 마십시오. 선바이저 잠금 레버가 나와 있는 상태에서 헬멧을 사용하면 선바이저가 열리지 않게 돼 위험합니다.

또한 선바이저 잠금 레버를 꺼낸 상태에서 선바이저 레버를 움직이지 마십시오. 선바이저 조작 기구가 파손돼 선바이저를 개폐할 수 없게 될 우려가 있습니다.

QSV-2 선바이저는 셀 왼쪽에 있는 선바이저 레버로 개폐합니다. 선바이저를 열 때에는 그림A에 표시된 위치까지 선바이저 잠금 레버를 완전히 내려 주십시오. 선바이저가 완전히 열려 있지 않으면 주행 중 진동 등으로 인해 갑자기 닫혀 시야가 방해될 가능성이 있어 위험합니다.

### ■QSV-2 선바이저 분리 방법

1. 선바이저 잠금 레버가 양쪽 모두 내려간 상태에서 확인해 주십시오. 선바이저 잠금 레버가 나와 있는 경우에는 양쪽 모두 그림1과 같이 내려 주십시오.
2. 선바이저 레버로 QSV-2 선바이저를 내립니다. (그림2)
3. 그림3과 같이 좌우 양쪽 사이트에 있는 선바이저 잠금 레버를 좌우 모두 서비스 툴을 사용해 꺼냅니다.
4. 그림4와 같이 선바이저를 잡고 선바이저 홀더와 선바이저 사이의 틈새를 서비스 툴 등으로 넓히면서 확실표 방향으로 회전시키듯이 선바이저를 빼냅니다.
5. 반대쪽도 같은 방법으로 빼내 선바이저를 분리합니다.

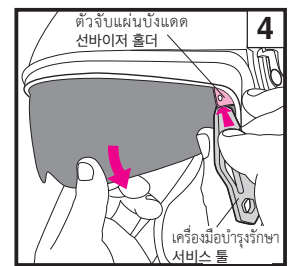
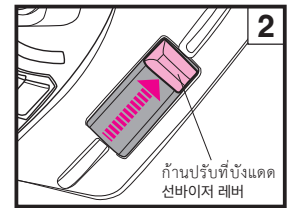
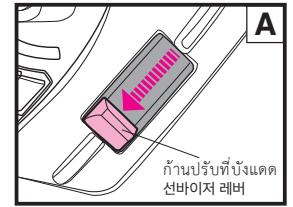

■การติดตั้งแผ่นบังแดด QSV-2

1. ตรวจสอบให้แน่ใจว่าก้านล็อกแผ่นบังแดดอยู่ในตำแหน่งด้านล่าง ในกรณีที่ยก้านล็อกแผ่นบังแดดอยู่ในตำแหน่งตั้งขึ้น ให้หาลูกหมา ดังที่แสดงในรูปภาพ 5
2. เลื่อนก้านปรับที่บังแดดไปยังตำแหน่งที่แสดงในรูปภาพ 6
3. ดึงก้านล็อกแผ่นบังแดดขึ้น โดยใช้เครื่องมือบำรุงรักษา ดังที่แสดงในรูปภาพ 7 ที่ทั้งสองด้าน
4. สอดคานูน ① บริเวณขอบด้านล่างของแผ่นบังแดด QSV-2 เข้าไปในตัวจับ ดังที่แสดงในรูปภาพ 8 ขณะที่ยก้านบังแดดขึ้นด้านบน ให้กดส่วนโค้ง ② ของแผ่นบังแดดเข้าไปในตัวจับ จนกระทั่งได้ยินเสียงดังคลิก
5. ทำแบบเดียวกันสำหรับอีกด้านหนึ่ง
6. ลบรอยนิ้วมือบนแผ่นบังแดดโดยการเช็ดด้วยผ้าที่แห้งและนุ่ม
7. หลังจากการติดตั้ง จะต้องเสกก้านล็อกแผ่นบังแดดทั้งสองด้านลงด้านล่าง (รูปภาพ 9)

⚠ คำเตือน

หากแผ่นบังแดดไม่ได้รับการติดตั้งอย่างเหมาะสม แผ่นอาจร่วงหล่นอย่างไม่คาดคิด ขณะขับขี่และบังคับที่ความเร็วของผู้ขับขี่ได้ หลังจากติดตั้งแผ่นบังแดด QSV-2 แล้ว ให้ยกขึ้นและลงหลายๆ ครั้ง เพื่อให้แน่ใจว่าส่วนยื่นของแผ่นบังแดดยึดเข้ากับช่องของตัวจับอย่างแน่นหนา ตรวจสอบให้แน่ใจว่าไม่มีช่องว่างระหว่างแผ่นบังแดดกับตัวจับ

■QSV-2 선바이저 장착 방법

1. 선바이저 잠금 레버가 양쪽 모두 내려간 상태인지 확인해 주십시오. 선바이저 잠금 레버가 나와 있는 경우에는 양쪽 모두 그림5와 같이 내려 주십시오.
2. 선바이저 레버를 그림6에 표시된 위치에 오도록 해 주십시오.
3. 그림7과 같이 좌우 양쪽 사이트에 있는 선바이저 잠금 레버를 서비스 툴 등으로 좌우 모두 꺼냅니다.
4. 그림8과 같이 QSV-2 선바이저의 돌출 부①을 홀더에 끼고 선바이저를 위쪽으로 회전시키듯이 해 선바이저의 돌기부②를 홀더 구멍에 끼워 넣습니다.
5. 반대쪽도 같은 방법으로 선바이저를 홀더에 끼워 넣습니다.
6. 선바이저에 지문이 묻었을 때에는 부드러운 마른 헝겊으로 닦아 주십시오.
7. 선바이저를 장착한 후에는 반드시 선바이저 잠금 레버를 양쪽 모두 눌러 다시 넣어 주십시오. (그림9)

⚠ 경고

올바르게 장착돼 있지 않으면 주행 중에 선바이저가 빠져 예기치 못한 사고를 일으킬 가능성이 있습니다. QSV-2 선바이저를 장착한 후에는 개폐 레버를 여러 번 반복 조작해 선바이저의 돌기부가 홀더 구멍에 확실하게 끼워졌는지 확인해 주십시오. 또한 선바이저와 홀더 사이에 틈새가 없는지 확인해 주십시오.

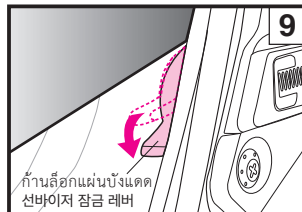
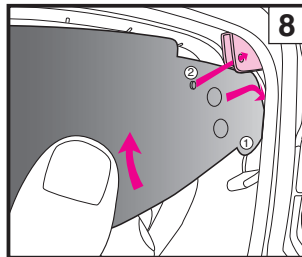
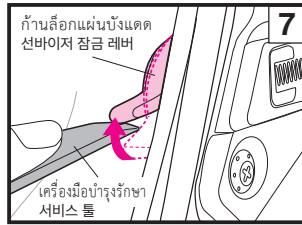
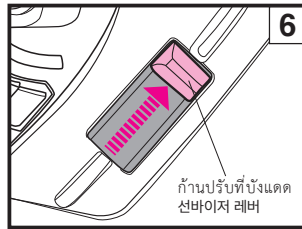

ข้อสังเกตสำคัญเกี่ยวกับการใช้งานแผ่นบังแดด QSV-2

- ⚠ 1. ลื่อนแผ่นบังแดดขึ้นและลงโดยใช้ก้านปรับเท่านั้น ห้ามเลื่อนแผ่นบังแดดขึ้นและลงด้วยมือของคุณโดยตรง เนื่องจากคุณสร้างความเสียหายต่อกลไกการเลื่อนขึ้นและลงของแผ่นบังแดดได้**
2. ห้ามดึงก้านปรับแผ่นบังแดดขึ้น ยกเว้นในการถอดและติดตั้งแผ่นบังแดด แผ่นบังแดดจะไม่สามารถเปิดหรือปิดสุดได้ เมื่อก้านล็อกอยู่ในตำแหน่งด้านบน ขณะที่ใช้งานหมวกนิรภัย ซึ่งอาจบังคับที่ความเร็วของคุณและอาจเป็นอันตรายอย่างยิ่ง ใช้งานหมวกนิรภัยขณะที่ก้านล็อกแผ่นบังแดดอยู่ในตำแหน่งด้านล่างเท่านั้น
3. อย่าเลือกก้านปรับแผ่นบังแดดด้วยก้านล็อกแผ่นบังแดดในตำแหน่งที่ตั้งออก เพราะอาจทำให้กลไกของแผ่นบังแดดเกิดความผิดพลาดและแผ่นบังแดดอาจทำงานผิดปกติ
4. แผ่นบังแดด QSV-2 ได้รับการออกแบบมาเพื่อบังแดดเท่านั้น และไม่สามารถใช้ทดแทนหน้ากักได้ ห้ามขับขณะเปิดหน้ากักและใช้งานเพียงแผ่นบังแดด
5. ห้ามใช้แผ่นบังแดดร่วมกับแว่นกันแดดเพราะอาจทำให้ทัศนวิสัยของคุณมืดลงจนเป็นอันตรายได้
6. ยกแผ่นบังแดดขึ้นเมื่อขับที่ตอนกลางคืน ในอุโมงค์ หรือในสภาวะอื่นๆ ที่มีแสงน้อย

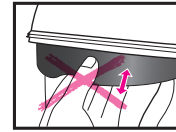

7. รอยเขือนหรือรอยขีดข่วนบนแผ่นบังแดดอาจบังคับที่ความเร็วของคุณขณะขับขี่และอาจเป็นอันตรายอย่างยิ่ง หากแผ่นบังแดด QSV-2 เกิดรอยเขือนหรือรอยขีดข่วน ให้หยุดใช้งานในทันที ถอดแผ่นบังแดดออกมาและทำความสะอาดหรือเปลี่ยนใหม่
8. ควรทำความสะอาดแผ่นบังแดด QSV-2 ด้วยน้ำสบู่อ่อนๆ ที่มีคุณสมบัติเป็นกลาง ล้างออกให้สะอาดด้วยน้ำสะอาดและเช็ดให้แห้งด้วยผ้านุ่ม ห้ามใช้สารทำความสะอาดต่อไปนี้: น้ำร้อนที่มีอุณหภูมิเกิน 40°C น้ำเกลือ สารช่วยทำความสะอาดที่มีฤทธิ์เป็นกรดหรือด่าง เบนซีน ทินเนอร์ น้ำมันเบนซิน หรือตัวทำละลายอินทรีย์ชนิดอื่นๆ ผลิตภัณฑ์ทำความสะอาดกระจก ผลิตภัณฑ์ทำความสะอาดทุกชนิดที่ประกอบด้วยตัวทำละลายอินทรีย์ หากใช้สารทำความสะอาดเหล่านี้ คุณสมบัติทางเคมีของหน้ากัก /แผ่นบังแดดอาจมีการเปลี่ยนแปลง และอาจส่งผลต่อความปลอดภัย
9. แผ่นบังแดด QSV-2 ผ่านกระบวนการป้องกันการเกิดฝ้าแล้ว แต่อาจเกิดฝ้าได้หากมีอุณหภูมิหรือความชื้นสูง ในกรณีดังกล่าว ให้เปิดช่องลมเข้าด้านล่างเพื่อระบายอากาศ หรือยกแผ่นบังแดดขึ้น
10. ไม่สามารถใช้แผ่นบังแดด QSV-1 ร่วมกับ J-Cruise II ได้ ให้ใช้แผ่นบังแดด QSV-2 สำหรับ J-Cruise II
11. ในการเก็บรักษาข้างลักษณะ ความชื้นอาจทำให้พื้นผิวด้านนอกของแผ่นบังแดดกลายเป็นสีขาวได้ หากเกิดกรณีดังกล่าว ใช้ผ้าที่แห้งและนุ่มแบบเดียวกับที่ใช้ทำความสะอาดแว่นตาเพื่อเช็ดแผ่นบังแดด เพื่อให้กลับคืนสู่สภาพปกติ
12. ห้ามติดตั้งลิคเกอร์หรือเทปกาลงบนแผ่นบังแดด QSV-2 เนื่องจากอาจบังคับที่ความเร็วของคุณ

### QSV-2 선바이저 취급에 관한 주의사항

**!** 1. QSV-2 선바이저 본체는 절대로 손으로 직접  
개폐하지 마십시오. 선바이저의 개폐 기구가 파손될  
가능성이 있습니다.

2. 선바이저를 장착하거나  
분리할 때 이외에는 선바이저  
잠금 레버를 꺼내지 마십시오.

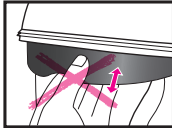

선바이저 잠금 레버가 나와  
있는 상태에서 헬멧을 사용하면 선바이저가 열리지 않게  
되거나 중간까지만 닫히게 됩니다. 시야가 방해돼 매우  
위험합니다. 반드시 선바이저 잠금 레버를 내린 상태에서  
헬멧을 사용해 주십시오.

3. 선바이저 잠금 레버를 꺼낸 상태에서 선바이저 레버를  
움직이지 마십시오. 선바이저 조작 기구가 파손돼 선바이저를  
개폐할 수 없게 될 우려가 있습니다.

4. QSV-2 선바이저는 햇빛을 차단하기 위한 장비이며, 실드  
기능은 없습니다. 실드를 열고 선바이저만 내린 상태에서  
주행하지 마십시오.

5. 선글라스를 착용하면 시야가 더욱 어두워지므로 절대로 함께  
착용하지 마십시오. 시야가 방해돼 매우 위험합니다.

6. 야간 및 터널 내, 시야가 나쁜 상태일 때에는 QSV-2  
선바이저를 사용하지 마십시오.

7. QSV-2 선바이저에 얼룩이나 흠집이 생기면 주행 중에 시야를  
가려 매우 위험합니다. QSV-2 선바이저에 얼룩이나 흠집이  
생기면 즉시 사용을 중지하고 분리해 닦아 내거나 교환해  
주십시오.

8. QSV-2 선바이저에 얼룩이 생겼을 때에는 부드러운 마른  
형걸로 닦아 주십시오. **40°C 이상의 뜨거운 물, 소금물,  
산성 또는 알칼리성 세제, 벤진, 시너, 가솔린, 기타 유기용제,  
유리 클리너 등 유기용제가 함유된 클리너 종류는 사용하지  
마십시오.** 이러한 물질이 부착되면 선바이저가 변질돼  
안전성에 지장을 초래할 가능성이 있습니다.

9. QSV-2 선바이저는 방망이가공 처리돼 있으나, 온도가 낮거나  
습도가 높으면 길이 서릴 수 있습니다. 선바이저에 길이 서린  
상태에서는 주행하지 마십시오. 시야가 방해돼 매우  
위험합니다. QSV-2 선바이저에 길이 서린 경우에는 실드  
또는 로어 에어 인테이크를 열어 환기시키거나 선바이저를  
올려 시야를 확보해 주십시오.

10. QSV-1 선바이저는 J-Cruise II에 사용할 수 없습니다. 반드시  
QSV-2 선바이저를 사용해 주십시오.

11. 보관 상황에 따라서는 습도의 영향으로 QSV-2 선바이저의  
표면이 하얗게 변할 수 있습니다. 이러한 경우, 안경수건 등과  
같은 부드러운 마른 형걸로 닦으면 원래대로 되돌아갑니다.

12. 시야를 방해할 우려가 있으므로 QSV-2 선바이저에 스티커나  
접착 테이프를 붙이지 마십시오.

### เลนส์ PINLOCK® EVO

#### โปรดอ่านคู่มือการใช้งานที่แนบมาพร้อมกับผลิตภัณฑ์ก่อน การใช้งานเลนส์ PINLOCK®\* EVO

- !** 1. ใช้งานในเวลากลางวันเท่านั้น ห้ามใช้เลนส์  
PINLOCK® EVO ในเวลากลางคืน ถ้าใช้เลนส์  
PINLOCK® EVO ร่วมกับหมวกก/กะบังแบบใส จะมี  
อัตราส่วนการผ่านของแสงประมาณ 80% ค่าดังกล่าวไม่เป็น  
ไปตามมาตรฐานการผ่านของแสงในสหรัฐอเมริกา (VESC-8,  
85%) หรือในยุโรป (ECE R22, 80%) อุปกรณ์เสริมนี้จึง  
“ใช้งานในเวลากลางวันเท่านั้น” ในขอบเขตอำนาจศาลเหล่านี้
- 2. วัสดุที่ใช้ผลิตเลนส์ PINLOCK® EVO สามารถเป็นรอยได้ง่าย  
กว่าที่ผิวภายนอกของหมวกก/กะบัง ควรได้รับการดูแลเป็น  
พิเศษ
- 3. เลนส์ PINLOCK® EVO อาจบดบังทัศนวิสัยของผู้ขับขี่ในบาง  
ท่าทางของการขับขี่
- 4. และฟิล์มป้องกันออกกอนใช้งาน เลนส์ PINLOCK® EVO
- 5. เลนส์ PINLOCK® EVO ให้ประสิทธิภาพที่ดีในการป้องกันการ  
เกิดฝ้า ด้วยการดูดซับความชื้น อย่างไรก็ตาม หากใช้งาน  
หมวกนิรภัยอย่างต่อเนื่องโดยปิดช่องลมเข้าด้านล่างไว้และ  
อยู่ในสภาวะที่มีอุณหภูมิและความชื้นสูง เลนส์อาจรับไอน้ำ  
จนอึดอัด และทำให้มีรอยน้ำไหลและเป็นฝ้าได้ หากมีรอยน้ำ  
ไหลหรือเป็นฝ้า อาจบดบังทัศนวิสัยของคุณและเป็นอันตราย  
อย่างยิ่ง ไนทริลติดกาว/กะบัง เพื่อให้อากาศถ่ายเทภายในหมวก  
นิรภัย เพื่อกำจัดรอยน้ำและฝ้าในหมวกนิรภัย
- 6. สำหรับเลนส์ PINLOCK® EVO อยู่ให้ใส่ที่ช่อง DKS105  
สำหรับ CJ-2

\*PINLOCK® เป็นเครื่องหมายการค้าจดทะเบียนของ PINLOCK SYSTEMS B.V.

### เครื่องมือบำรุงรักษา

เครื่องมือบำรุงรักษาเป็นเครื่องมือที่ใช้ในกรณีดังต่อไปนี้

- การถอดแผ่นบังแดด  
(คู่มือ “การถอดแผ่นบังแดด QSV-2”)
- การถอดฝาครอบฐานอินเตอร์คอม  
(คู่มือ “การติดตั้งอินเตอร์คอม”)
- การถอดฝาครอบช่องแบตเตอรี่  
(โปรดดูที่ “มือทำการติดตั้งอินเตอร์คอม”)
- การปรับเลนส์ PINLOCK® EVO  
(คู่มือรูปภาพ)

เมื่อปรับแต่งเลนส์ PINLOCK® EVO โปรดอ่าน  
คู่มือการใช้งานที่แนบมาผลิตภัณฑ์



### PINLOCK® EVO lens

PINLOCK® EVO lens를 사용할 경우에는 사용하시기 전에  
반드시 부착된 PINLOCK® EVO lens에 동봉된 취급설명서를  
확실히 주십시오.

- !** 1. 클리어 타입 이외의 실드에 PINLOCK® EVO lens를  
장착한 상태에서는 야간 주행을 하지 마십시오.
- 2. PINLOCK® EVO lens는 실드보다 흠집이 생기기 쉬운 재질로  
만들어져 있으므로 취급 시 충분히 주의해 주십시오.
- 3. PINLOCK® EVO lens를 사용하면 승차 자세에 따라 시야가  
방해될 가능성이 있습니다.
- 4. PINLOCK® EVO lens는 보호 필름을 떼 후 사용해 주십시오.
- 5. PINLOCK® EVO lens는 시트 자체가 습기를 흡수하기 때문에  
검서림 방지 효과가 뛰어나집니다. 그러나 저온다습한 환경 등  
깊이 서리기 쉬운 조건에서 헬멧 안이 밀폐된 상태가 지속되면  
시트가 수증기로 포화돼 물방울이 맺히거나 길이 서릴 수  
있습니다. 물방울이 맺히거나 길이 서리면 시야가 방해돼 매우  
위험하므로 로어 에어 인테이크 또는 실드를 열고 헬멧 안을  
잘 환기시켜 물방울이나 김을 제거해 주십시오.
- 6. CJ-2의 PINLOCK® EVO lens를 교환할 경우에는 DKS105를  
구매해 주십시오.

\*PINLOCK®는 PINLOCK SYSTEMS B.V.의 등록 상표입니다.

### 서비스 톨

서비스 톨은 아래와 같은 경우에 사용됩니다.

- 선바이저 분리 (“QSV-2 선바이저” 참조)
- 인터컴 베이스 커버 분리 (“인터컴을 장착할 때” 참조)

· 배터리 스페이스용 커버 분리

(“인터컴을 장착할 때” 참조)

· PINLOCK® EVO lens를 조정할 때

(오른쪽 그림 참조)

PINLOCK® EVO lens 조정 방법은 PINLOCK®

EVO lens에 동봉된 취급설명서를 참조해

주십시오.

การเปลี่ยนชิ้นส่วนภายใน

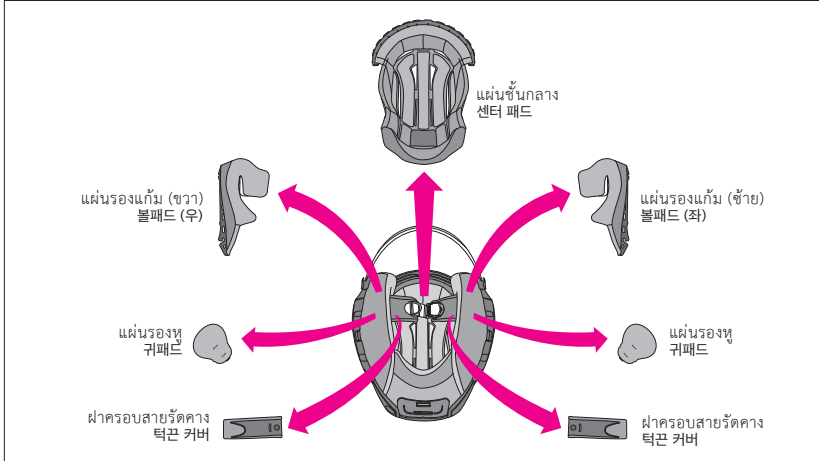

แผ่นชั้นกลาง แผ่นรองแก้มขวาและซ้าย ฝาครอบสายรัดคางขวาและซ้าย และแผ่นรองหูขวาและซ้าย สามารถถอดออกมายังได้ง่าย คุณยังสามารถปรับแต่งความกระชับของหมวกนิรภัยโดยการเปลี่ยนไปใช้แผ่นรองเสริมได้ คู่มือรายละเอียดรูปภาพของชิ้นส่วนภายในและตรวจสอบว่าชิ้นส่วนใดที่ติดตั้งอยู่หรือถูกถอดออกไป จำเป็นต้องติดแผ่นชั้นกลาง แผ่นรองแก้ม และฝาครอบสายรัดคางให้เรียบร้อยก่อนการขับขี่ หากจำเป็น ใช้ตารางต่อไปนี้ในการสั่งซื้อชิ้นส่วนภายในเพื่อปรับแต่งความกระชับของหมวกนิรภัยของคุณ

내피 교환에 대해

본 제품은 센터 패드, 볼패드(좌우), 턱끈 커버(좌우), 귀패드를 분리해 세정할 수 있습니다. 또한 옵션 패드로 교체해 착용감을 조절할 수 있습니다. 내피의 명칭과 그림을 참조해 확실하게 탈착해 주십시오. 반드시 센터 패드, 볼패드, 턱끈 커버를 모두 장착해서 사용해 주십시오. 내피를 교환할 경우에는 아래 표를 참조해 올바른 사이즈의 패드로 교환해 주십시오.

ขนาดของหมวกนิรภัย / 제품 사이즈		XS	S	M	L	XL	XXL
แผ่นชั้นกลาง 센터 패ด	ชิ้นส่วนเสริม (สวมใส่แบบกระชับ) / 옵션 (밀착 착용감)	—	S13	M13	L13	XL13	XL9
	มาตรฐาน / 표준	S13	S9	M9	L9	XL9	XL5
แผ่นรองแก้ม 볼패드	ชิ้นส่วนเสริม (สวมใส่แบบหลวมสบาย) / 옵션 (느슨한 착용감)	S9	S5	M5	L5	XL5	—
	ชิ้นส่วนเสริม (สวมใส่แบบกระชับ) / 옵션 (밀착 착용감)	—	—	39	—	—	35
แผ่นรองแก้ม 볼패드	มาตรฐาน / 표준	39	—	35	—	—	31
	ชิ้นส่วนเสริม (สวมใส่แบบหลวมสบาย) / 옵션 (느슨한 착용감)	35	—	31	—	—	—

- แผ่นรองแก้มแบบเดียวกันสามารถใช้ได้กับหมวกนิรภัยทุกขนาด สำหรับตัวอย่างของหมวกนิรภัยขนาด M ให้เลือกแผ่นรองแก้มขนาด 31 หากคุณต้องการเพิ่มความหลวม และเลือกขนาด 39 หากคุณต้องการเพิ่มความกระชับ (ทั้งสองอย่างเป็นชิ้นส่วนเสริม)
- แผ่นชั้นกลางจะแตกต่างกันไปตามขนาดของหมวกนิรภัย ตรวจสอบขนาดของหมวกนิรภัยของคุณก่อนทำการสั่งซื้อ

- 볼패드는 모든 사이즈에서 공용 부품입니다. 예를 들면, M 사이즈에서 볼 부분을 더 느슨하게 하려면 볼패드 31, 더 밀착시키려면 볼패드 39(모두 옵션 부품)로 교환해 주십시오.
- 센터 패드는 제품마다 사이즈가 다릅니다. 구매하시기 전에 가지고 계신 헬멧의 사이즈를 확인해 주십시오.

การถอดชิ้นส่วนภายใน

1. การถอดแผ่นรองแก้ม

ปลดตัวยึด 2 ตำแหน่งเพื่อถอดแผ่นรองออกจากรูบนแผ่นรองแก้ม (รูปภาพ 1) และดึงส่วนเว้า (a) ออกจากโครงยึดแผ่นรองแก้ม (รูปภาพ 2) จากนั้น ดึงส่วนเว้า (b) ออกจากโครงยึดแผ่นรองแก้ม (B) ดังที่แสดงในรูปภาพ 3 **อย่าดึงแรงจนเกินไป** จะดึงดึงส่วนเว้าด้านหน้า (a) ออกมาก่อน หากดึงส่วนเว้าด้านหลัง (b) ก่อนดึงส่วนเว้า (a) ออกมา เพลทอาจได้รับความเสียหาย

2. การถอดแผ่นรองหู

คลายตัวเกี่ยว 4 ตัวบนเพลทออกจากฐานแก้ม ดังที่แสดงในรูปภาพ ถอดแผ่นรองหู ถอดแผ่นรองหูอีกข้างด้วยวิธีการเดียวกัน

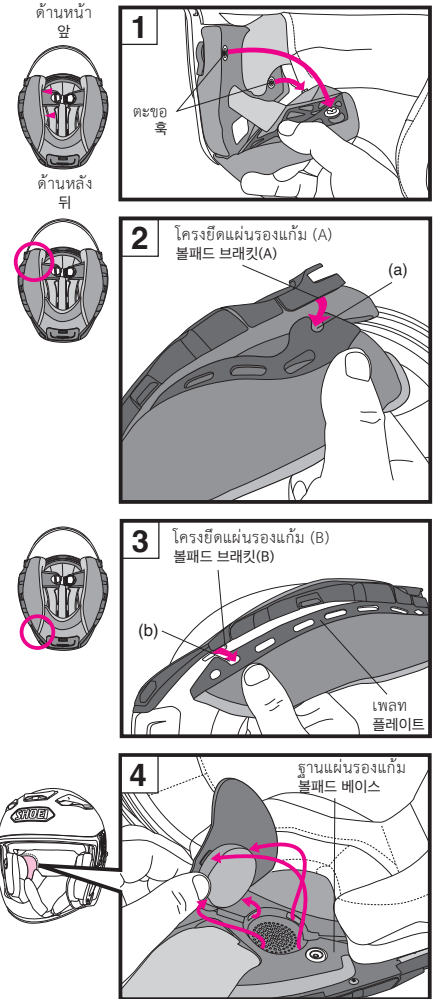

내피 분리 방법

1. 볼패드 분리

볼패드 베이스에서 똑딱단추 2개를 풀고(그림1) 앞부분의 볼패드 브래킷(A)에서 홈(a)를 당겨 빼냅니다. (그림2) 다음을 뒤쪽 볼패드 브래킷(B)에서 홈(b)를 당겨 빼냅니다. (그림3) 홈(b)를 뺄 때에는 세게 당기지 말고 조심스럽게 당겨 빼내 주십시오. 반드시 홈(a)부터 분리해 주십시오. 홈(a)가 장착된 상태에서 홈(b)를 위쪽으로 당겨 빼면 플레이트가 파손될 가능성이 있으므로 주의해 주십시오.

2. 귀패드 분리

고리 4개를 그림과 같이 볼패드 베이스에서 당겨 빼내 귀패드를 분리합니다. (그림4) 반대쪽도 같은 방법으로 분리합니다.

**ไทย**

**3. การถอดแผ่นชั้นกลาง**

ถอดแผ่นชั้นกลางโดยปลดตัวยึด 2 ตัวบริเวณด้านหลังหมวกนิรภัยเป็นอันดับแรก (รูปภาพ 5) แล้วดึงส่วนหน้าของแผ่นชั้นกลางออกมาจากส่วนกลาง ดังที่แสดงในรูปภาพ 6

**4. การถอดฝาครอบสายรัดคาง**

ถอดแผ่นรองแก้มออกแล้วคลายตัวยึดฝาครอบสายรัดคางออก ถอดฝาครอบออกจากสายรัดคาง (รูปภาพ 7) ถอดฝาครอบสายรัดคางอีกข้างด้วยวิธีการเดียวกัน

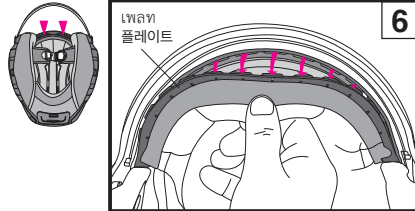
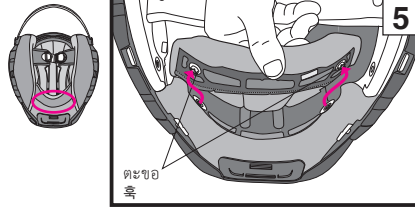

**한국어**

**3. 센터 패드 분리**

센터 패드는 후두부부터 분리합니다. 후두부의 똑딱단추 2개를 푼 후(그림5), 전두부는 그림6과 같이 플레이트 근처를 잡고 센터에서 떼어 내듯이 센터 패드를 분리합니다.

**4. 턱끈 커버 분리**

턱끈 커버를 분리하려면 볼패드를 분리하고 턱끈 커버의 똑딱단추를 푼 후 턱끈에서 당겨 빼냅니다. (그림7) 반대쪽도 같은 방법으로 분리합니다.

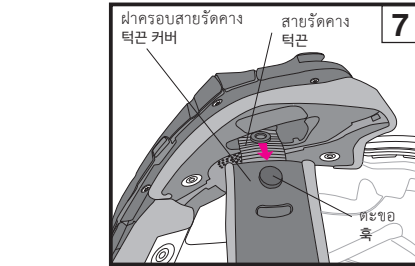
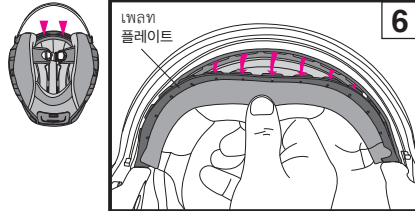

**헬멧 홀더용 D링**

턱끈에 달려 있는 D링은 오토바이의 헬멧 홀더에 헬멧을 걸 때 사용합니다.

- 헬멧 홀더에 헬멧을 걸 때에는 엔진, 머플러 등과 같은 고온부에 헬멧이 닿지 않도록 주의해 주십시오.
- 부품, 충격 흡수 내장재가 파손될 우려가 있습니다. 헬멧을 오토바이의 헬멧 홀더에 건 채 주행하지 마십시오. 헬멧에 흡입이 생기거나 운전해 방해가 될 우려가 있습니다.

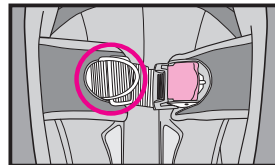

**ไทย**

**การติดตั้งชิ้นส่วนภายใน**

**1. การติดตั้งฝาครอบสายรัดคาง**

สายรัดคางด้านขวาและด้านซ้ายสามารถติดตั้งสลับกันได้ สอดสายรัดคางผ่านฝาครอบสายรัดคางแล้วล็อกเข้าด้วยกันจนกระทั่งได้ยินเสียงดังคลิก (รูปภาพ 8)

**2. การติดตั้งแผ่นชั้นกลาง**

ปรับบริเวณด้านข้างของเพลทด้านหน้าเข้ากับโครงยึด (รูปภาพ 9) แล้วเลื่อนและสอดเพลทเข้าไปในช่องว่างของโครงยึด (รูปภาพ 10-11) ล็อกตัวล็อก 2 ตัวเข้าไปในตำแหน่งที่ด้านหลังของแผ่นชั้นกลาง ดังที่แสดงในรูปภาพ 12

**3. การติดตั้งแผ่นรองหู**

แผ่นรองหูข้างขวาและซ้ายสามารถใช้สลับกันได้ วางแผ่นรองหู (A) ระหว่างแผ่นชั้นกลางและชั้นดูดซับแรงกระแทก ดังที่แสดงในรูปภาพ 13 ใส่ตัวเกี่ยว 4 ตัวเข้าไปในเพลทภายในในส่วนเว้าของอรานแก้ม ยึดแผ่นรองหูให้เข้าตำแหน่ง ติดตั้งแผ่นรองหูอีกข้างด้วยวิธีการเดียวกัน

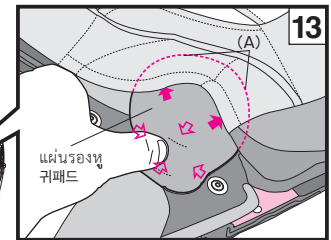
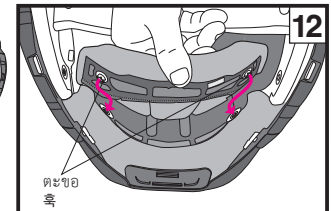
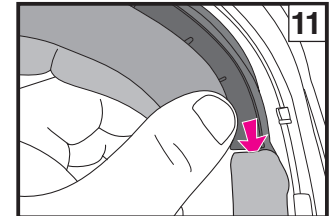
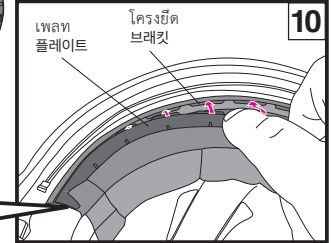
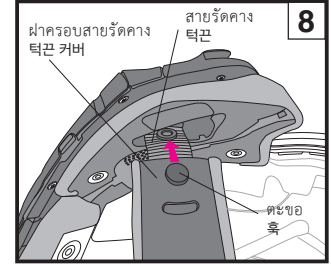

**한국어**

**내피 장착 방법**

**1. 턱끈 커버 장착**

턱끈 커버는 좌우 공통입니다. 장착할 때에는 그림8을 참조해 턱끈을 통과시킨 후 찰락 소리가 나도록 똑딱단추를 채웁니다.

**2. 센터 패드 장착**

전두부 플레이트의 끝을 브래킷에 맞추고(그림9) 틈새에 맞춰 장착합니다. (그림10~11) 그다음 후두부의 똑딱단추 2개를 찰락 소리가 나도록 채웁니다. (그림12)

**3. 귀패드 장착**

귀패드는 좌우 전용입니다. 장착할 때에는 그림13과 같이 (A) 부분을 센터 패드의 충격 흡수 내장재 사이에 넣고 고리 4개를 각각 볼패드 베이스의 노치 부분에 끼워 귀패드를 고정합니다. 반대쪽도 같은 방법으로 장착합니다.

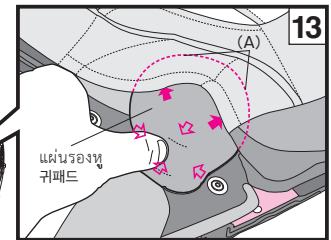
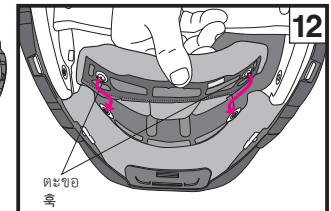



### 4. การติดแผ่นรองแก้ม

ก่อนทำการติดแผ่นรองแก้ม ตรวจสอบให้แน่ใจว่าตะขอ 2 ตัว อยู่ในตำแหน่งที่เหมาะสมดังที่แสดงในรูปภาพ 14 ชิ้นส่วนอาจจะไม่เกี่ยวกับหากไม่อยู่ในตำแหน่งที่ถูกต้อง

ระบุแผ่นรองด้านขวาและด้านซ้าย ใส่ส่วน (a) (b) เข้ากับหลักของโครงยึดแผ่นรองแก้ม (B) ที่ด้านหลังของหมวกนิรภัย (รูปภาพ 15) และเลื่อนไปยังด้านหลังของหมวกนิรภัย จากนั้นใส่ส่วน (a) ด้านหน้า (a) เข้ากับหลักของโครงยึดแผ่นรองแก้ม (A) ตามรูปภาพ 16 จะต้องเลื่อนเพลาเข้าไปยังด้านหลังของหมวกนิรภัยจนสุดขณะที่ใส่ส่วนหลัง (รูปภาพ 15) มีฉะนั้นส่วน (a) อาจไม่ประกอบเข้ากับหลัก

หลังจากใส่เพลาแล้ว สอดสายรัดคางเข้าไปในช่องว่างของแผ่นรองแก้ม (รูปภาพ 17) ติดตัวยึดตามลำดับ 1 ถึง 2 โดยการกดหัวของตัวยึดให้สนิทจากด้านแผ่นรอง จนคลิกเข้าตำแหน่ง

ใส่ส่วนมุมของแผ่นรองแก้ม (C) เข้ากับหลักของฐานแผ่นรองแก้ม ดังที่แสดงในรูปภาพ 18 แล้วยึดเพลาแผ่นรองแก้มเข้ากับหลักของฐานแผ่นรองแก้มให้แน่น ติดตั้งแผ่นรองแก้มที่อีก ด้านหนึ่งในลักษณะเดียวกัน

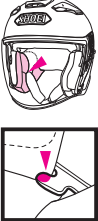
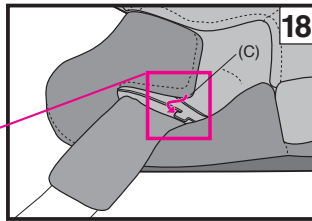
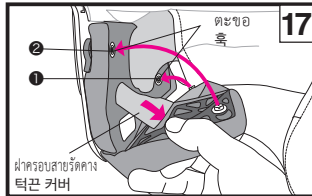
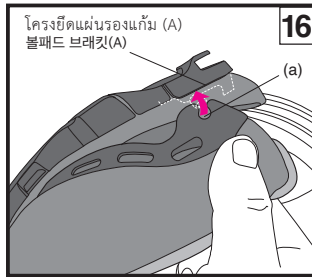
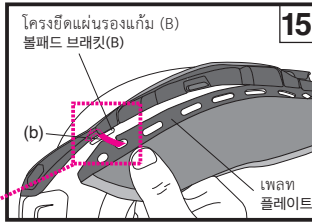
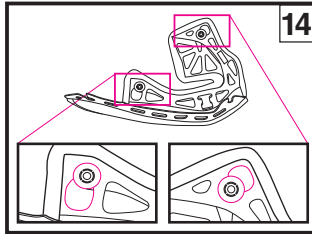

### 4. 볼패드 장착

볼패드를 장착하기 전에 똑딱단추 2개가 그림14와 같은 위치에 있는지 확인해 주십시오. 위치가 올바르지 않을 경우, 똑딱단추가 채워지지 않을 수 있습니다.

장착할 때에는 볼패드의 좌우를 확인해 주십시오. 플레이트 뒤쪽 끝의 홈(b)를 볼패드 브래킷(B) 보스에 끼운 후(그림15) 플레이트를 뒤쪽으로 슬라이드시킵니다. 그다음 플레이트 뒤쪽 끝에서 앞쪽을 향해 끼워 나가며 플레이트의 홈(a)를 볼 브래킷 (A) 보스에 끼웁니다. (그림16) 이때, 그림15와 같이 플레이트 뒤쪽 끝이 안쪽까지 확실하게 슬라이드돼 있지 않으면 홈(a)가 보스에 끼워지지 않으므로 주의해 주십시오.

플레이트를 끼우고 그림17과 같이 턱끈을 볼패드 구멍으로 통과시킨 후 1-2의 순서로 똑딱단추를 채우고, 그림18과 같이 패드의 모서리 부분(C)을 볼패드 베이스의 돌기부에 끼워 넣습니다. 똑딱단추는 패드 쪽에서 똑딱단추 뒷부분을 강하게 눌러 채웁니다. 반대쪽 볼패드도 같은 방법으로 장착합니다.

### ข้อสังเกตสำคัญเกี่ยวกับการจัดการชิ้นส่วนภายใน

- เมื่อใส่หรือปลดตะขอ คุณควรมองหน้าเข้าไปใกล้จุดที่ใส่ และดำเนินการอย่างระมัดระวัง ใส่ตะขอให้แน่นจนกระทั่งได้ยินเสียงคลิก
- คุณสามารถทำความสะอาดชิ้นส่วนด้านในโดยการซักด้วยมือหรือซักด้วยเครื่องซักผ้าหลังจากใส่ไว้ในตาข่ายซักผ้า โปรดซักด้วยความระมัดระวัง ใช้น้ำอุ่นเล็กน้อย ใช้ผ้าขนหนูแห้งบีบชิ้นส่วนเบาๆ จากนั้นนำออกมาแล้วผึ่งให้แห้งในที่ร่ม เพื่อป้องกันความเสียหายในส่วนที่เป็นพลาสติกของชิ้นส่วนภายใน อย่าบิดจนแรงเกินไป และอย่าพับหรืองอส่วนที่เป็นพลาสติก ใช้ความระมัดระวังเป็นพิเศษหากคุณใช้เครื่องซักผ้า ห้ามอบชิ้นส่วนภายในด้วยเครื่องอบผ้า เนื่องจากความร้อนอาจทำให้วัสดุเสียหายได้ สำหรับชิ้นดูดซับแรงกระแทก (ส่วนโฟมโพลีสไตรีน) ควรใช้ผ้าชุบน้ำซับอ่อนๆ ที่คุณสมบัติเป็นกลางและให้เปียกแล้วเช็ดออก ปล่อยให้ชิ้นดูดซับแรงกระแทกแห้งในที่ร่ม ห้ามตากชิ้นดูดซับแรงกระแทกโดยได้รับแสงแดดโดยตรงหรือใช้เครื่องอบทุกชนิด เนื่องจากชิ้นดูดซับแรงกระแทกอ่อนไหวต่อความร้อนอย่างมาก หากชิ้นดูดซับแรงกระแทกได้รับความร้อนสูงไม่ว่าในลักษณะใด โปรดติดต่อตัวแทนจำหน่ายของคุณหรือติดต่อ SHOEI โดยตรงเพื่อทำการประเมินความปลอดภัย เพื่อป้องกันความเสียหาย ห้ามใช้สารทำความสะอาดต่อไปนี้: น้ำร้อนที่มีอุณหภูมิเกิน 40°C น้ำเกลือ สารช่วยทำความสะอาดที่มีฤทธิ์เป็นกรดหรือด่าง เบนซิน ทินเนอร์ น้ำมันเบนซิน หรือตัวทำละลายอินทรีย์ชนิดอื่น ๆ ผลิตภัณฑ์ทำความสะอาดประกอบด้วยตัวทำละลายอินทรีย์

### 내피 취급에 관한 주의사항

- 똑딱단추를 채우거나 풀 때에는 가능한 한 똑딱단추를 가깝게 잡고 조심스럽게 해 주십시오. 똑딱단추는 찰칵 소리가 나도록 확실하게 채워 주십시오.
- 내피를 세정할 경우에는 손세정하거나 세탁망에 넣어 세탁기로 약하게 세정해 주십시오. 세탁 시에는 냉수 또는 미온수를 사용하고, 마른 헝겊으로 물기를 제거한 후 그늘에서 말려 주십시오. 내피 부품의 플라스틱 부분이 파손될 우려가 있으므로 강하게 짜거나 플라스틱 부분을 구부리지 마십시오. 탈수기를 사용할 경우에는 충분히 주의해 주십시오. 충격 흡수 내장재(스티로폼 부분)는 부드러운 헝겊에 물이나 중성 세제를 푼 물을 적서 닦아 주십시오. 부품을 파손될 우려가 있으므로 40°C 이상의 뜨거운 물, 소금물, 산성 또는 알칼리성 세제, 벤진, 시너, 가솔린, 기타 유기용제, 유리 클리너 등 유기용제가 함유된 클리너 종류는 사용하지 마십시오.

### การติดตั้งอินเตอร์คอม

เมื่อติดตั้งอินเตอร์คอม ให้ถอดฝาครอบฐานอินเตอร์คอมออกก่อน ใส่ลงไปบนช่องแบตเตอรี่ที่บริเวณด้านล่างส่วนหลังของหมวกนิรภัย ในลักษณะเดียวกับแบตเตอรี่

สำหรับการติดตั้งและการถอดอินเตอร์คอม กรุณาดูที่คู่มือการใช้งานของอินเตอร์คอมที่คุณใช้

### การถอดฝาครอบฐานอินเตอร์คอม

ใส่เครื่องมือบำรุงรักษาในช่องว่างระหว่างฐานอินเตอร์คอมและฝาครอบ โดยกดขึ้นด้านล่างพร้อมกับเลื่อนฝาครอบลงตามทิศทางของลูกศร A ดังที่แสดงในรูปภาพ 1 การเลื่อนฝาครอบลงด้านล่างโดยตรงอาจทำให้ฐานเกิดความเสียหายได้

### การติดตั้งฝาครอบฐานอินเตอร์คอม

จัดแนวด้านบนของฝาครอบให้ตรงกับเส้นบนฐานอินเตอร์คอม (รูปภาพ 2) เลื่อนฝาครอบขึ้นไปยังฐานตามทิศทางของลูกศรที่แสดง

### 인터콤을 장착할 때

인터콤을 장착할 때에는 인터콤 베이스 커버를 분리합니다. 인터콤의 배터리는 헬멧 뒤편 아래쪽에 있는 배터리 스페이스에 배치합니다.

인터콤 본체의 장착 및 분리 순서는 사용하는 인터콤의 취급설명서를 참조해 주십시오.

### 인터콤 베이스 커버 분리

그림1과 같이 태브를 누르면서 서비스 톨을 인터콤 베이스와 베이스 커버 사이에 끼우고 인터콤 베이스 앞쪽 사면과 평행하게 그림1의 화살표A 방향으로 슬라이드시켜 분리합니다. 커버를 아래쪽으로 당기면 커버가 파손될 우려가 있습니다.

### 인터콤 베이스 커버 장착

장착면에 있는 베이스 라인에 인터콤 베이스 커버의 뒷면을 맞추고 화살표 방향으로 밀어 올립니다. (그림2)

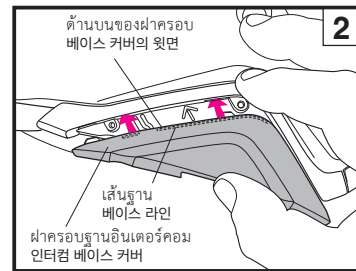
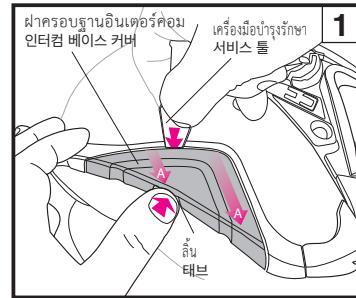

### การถอดฝาครอบช่องแบตเตอรี่

ยกฝาครอบช่องแบตเตอรี่ขึ้น โดยใช้เครื่องมือที่มีลักษณะคล้ายเครื่องมือบำรุงรักษากดที่สันตามทิศทางของลูกศรในรูปภาพ 3 หลังจากถอดฝาครอบออก ให้ถอดวัสดุกันกระแทกออกจากช่องว่าง

### การติดตั้งฝาครอบช่องแบตเตอรี่

ใส่ตะขอ (3 จุด) ของฝาครอบช่องแบตเตอรี่เข้าไปในช่องที่กำหนดไว้ของโครงหมวกแบตเตอรี่ (รูปภาพ 4) จนกระทั่งคลิกเข้าตำแหน่ง (รูปภาพ 5)

### คำเตือน

1. สำหรับข้อมูลเกี่ยวกับการใช้งานอินเตอร์คอม กรุณาดูที่คู่มือการใช้งานของอินเตอร์คอมที่คุณใช้
2. ตรวจสอบให้แน่ใจว่าได้ใช้อินเตอร์คอมที่ SHOEI แนะนำ ซึ่งได้รับการออกแบบมาสำหรับ J-Cruise II โดยเฉพาะ สำหรับข้อมูลเกี่ยวกับอินเตอร์คอมที่ SHOEI แนะนำ กรุณาดูที่เว็บไซต์อย่างเป็นทางการของ SHOEI (<https://www.shoei.com/>)
3. เมื่อใช้งานอินเตอร์คอม อาจทำให้ได้ยินเสียงของยานพาหนะใกล้เคียงน้อยกว่า ซึ่งขึ้นอยู่กับ การตั้งระดับเสียงของอินเตอร์คอมและอุปกรณ์ที่เชื่อมต่ออยู่ โปรดตรวจสอบให้แน่ใจว่าได้ปรับระดับเสียงของคุณอย่างเหมาะสมเพื่อให้ส่งผลต่อการได้ยิน
4. เมื่อไม่ได้ติดตั้งอินเตอร์คอมเข้ากับหมวกนิรภัย จะต้องใช้งานหมวกนิรภัยเมื่อติดตั้งฝาครอบฐานอินเตอร์คอมและฝาครอบช่องแบตเตอรี่แล้วเท่านั้น

### 배터리 스페이스 커버의 장착과 분리

그림3과 같이 헬멧 쪽 태브를 누르면서 서비스 톨 등을 배터리 스페이스 커버 밑으로 끼워 들어올려 앞쪽으로 꺼냅니다. 배터리 스페이스 커버를 분리한 후 배터리 스페이스에 들어 있는 쿠션재를 분리해 주십시오.

### 배터리 스페이스 커버 장착

배터리 스페이스 커버의 태브(3곳)를 그림4와 같이 헬멧 쪽 고정 구멍에 끼우고 찰칵 소리가 나도록 밀어 넣습니다. (그림5)

### 경고

1. 인터콤을 사용하기 전에 사용하는 인터콤의 취급설명서를 반드시 읽어 주십시오. 또한 인터콤 본체의 취급 방법은 사용하는 인터콤의 취급설명서를 참조해 주십시오.
2. 인터콤은 반드시 SHOEI가 권장하는 J-Cruise II 전용 설계 제품을 사용해 주십시오. 권장 제품은 SHOEI 웹사이트(<https://www.shoei.com/>)에서 확인해 주십시오.
3. 인터콤을 사용할 때 인터콤 및 연결기기의 음량 설정에 따라서는 주변의 소리가 들리지 않을 수 있습니다. 사용 시에는 주변의 소리가 들리도록 음량을 설정해 주십시오.
4. 인터콤을 헬멧에 장착하지 않은 경우에는 반드시 각 인터콤 베이스 커버와 배터리 스페이스용 커버를 헬멧에 장착한 상태에서 사용해 주십시오.

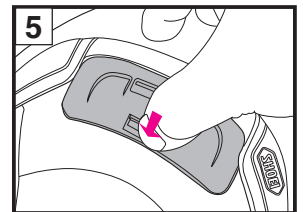
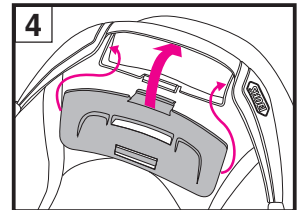

## คำเตือน

1. ก่อนการใช้งาน ตรวจสอบว่าตะขอและเฟืองของหน้ากาก / กะบังได้ยึดติดอย่างมั่นคง
2. ตรวจสอบให้แน่ใจว่าได้ใส่แผ่นชั้นกลาง แผ่นรองแก้ม ผ่าครอบสายรัดคาง ขณะใช้งานหมวกนิรภัยเสมอ
3. เมื่อทำความสะอาดและดูแลรักษาหมวกนิรภัย ห้ามใช้สารทำความสะอาดต่อไปนี้: น้ำร้อนที่มีอุณหภูมิเกิน 40°C น้ำเกลือ สารช่วยทำความสะอาดที่มีฤทธิ์เป็นกรดหรือด่าง เบนซีน ทินเนอร์ น้ำมันเบนซิน หรือตัวทำละลายอินทรีย์ชนิดอื่นๆ ผลิตภัณฑ์ทำความสะอาดทุกชนิดที่ประกอบด้วยตัวทำละลายอินทรีย์ หากใช้สารทำความสะอาดเหล่านี้ คุณสมบัตินี้ของหมวกนิรภัยอาจมีการเปลี่ยนแปลงและอาจส่งผลต่อความปลอดภัย
4. หากแมลงติดเข้าไปอยู่ในหมวกนิรภัยขณะขับขี่และไม่ได้นำออกมา พื้นผิวของหมวกนิรภัยอาจถูกกัดกร่อนได้ ควรนำออกมาโดยเร็ว
5. ตรวจสอบให้แน่ใจว่าใช้ชิ้นส่วนของ SHOEI เมื่อทำการเปลี่ยนหน้ากาก/กะบัง แผ่นบังแดด หรือชิ้นส่วนภายใน

## รายชื่อชิ้นส่วน

ชิ้นส่วนเสริมเหล่านี้มีจำหน่ายสำหรับใช้ในการซ่อมแซมหรือเปลี่ยนในการเปลี่ยนชิ้นส่วน โปรดอ่านคู่มือการใช้งานที่มาพร้อมกับชิ้นส่วน

- หน้ากาก/กะบัง CJ-2
- เทลทูลานหน้ากาก/กะบัง CJ-2 (ด้านขวาและด้านซ้าย)
- สกรู Q.R.S.A.
- แผ่นบังแดด QSV-2
- เลนส์ PINLOCK® EVO (DKS105)
- ช่องลมเข้าด้านบน
- แผ่นชั้นกลาง
- แผ่นรองแก้ม (ด้านขวาและซ้าย)
- ผ่าครอบสายรัดคาง (ด้านขวาและซ้าย)
- แผ่นรองหู (ด้านขวาและซ้าย)
- ผ่าครอบช่องแบตเตอรี่
- ผ่าครอบฐานอินเตอร์คอม

## 경고

1. 사용하기 전에 실드 좌우의 촉이 확실하게 끼워졌는지 확인해 주십시오.
2. 반드시 센터 패드, 볼패드, 턱끈 커버를 모두 장착해서 사용해 주십시오.
3. 헬멧 및 실드를 손질할 때에는 40°C 이상의 뜨거운 물, 소금물, 산성 또는 알칼리성 세제, 벤진, 시너, 가솔린, 기타 유기용제, 유리 클리너 등 유기용제가 함유된 클리너 종류는 사용하지 마십시오. 이러한 물질이 부착되면 헬멧의 구성 부자재가 변질돼 안전성에 지장을 초래할 가능성이 있습니다.
4. 주행 중에 벌레가 부착돼 발생한 얼룩을 방지하면 도장면이 침식돼 완전히 제거되지 않게 되므로 신속하게 제거해 주십시오.
5. 실드, 선바이저, 내피를 교환할 때에는 반드시 순정 부품을 사용해 주십시오.

## 부품 목록

수리 또는 교체용으로 아래의 옵션 부품을 구매하실 수 있습니다. 부품을 교체하실 때에는 동봉된 취급설명서를 확인해 주십시오.

- CJ-2 실드
- CJ-2 실드 베이스 플레이트2 (좌우)
- Q.R.S.A. 스크루 세트
- QSV-2 선바이저
- PINLOCK® EVO lens (DKS105)
- 어퍼 에어 인테이크
- 센터 패드
- 볼패드 (좌우)
- 턱끈 커버 (좌우)
- 귀패드 (좌우)
- 배터리 스페이스 커버
- 인터컴 베이스 커버

## Bahasa Melayu

Baca Buku Panduan Ini Dahulu	53
Sahkan Item yang Dibungkus	54
Perihalan Bahagian	55
Membuka dan Menutup Pelindung/Visor	56
Menyapu Minyak Silikon	56
Pad Telinga	56
Pelindung/Visor CJ-2	57 - 58
Pelarasn Pelindung/Visor CJ-2	59
Notis Penting tentang Pengendalian Pelindung/Visor CJ-2	60
Visor matahari QSV-2	61 - 62
Notis Penting tentang Pengendalian Visor matahari QSV-2	63
Kanta PINLOCK® EVO	64
Alat Servis	64
Menggantikan Bahagian Dalam	65
Menanggalkan Bahagian Dalam	66 - 67
Memasang Bahagian Dalam	68 - 69
Notis Penting tentang Pengendalian Bahagian Dalam	70
Apabila Memasang Interkom	71
AMARAN	72
Senarai Bahagian	72

## Baca Buku Panduan Ini Dahulu

Produk ini ialah sebuah topi keledar motosikal.

Gunakan topi keledar ini bagi tujuan menunggang motosikal sahaja. Jika anda menggunakan topi keledar ini bagi tujuan lain, ia mungkin tidak memberikan perlindungan yang mencukupi jika berlaku kemalangan.

**Topi keledar tidak boleh melindungi pemakainya terhadap semua impak kelajuan tinggi dan kelajuan rendah yang boleh dijangkakan.**

Bagi perlindungan kepala yang maksimum, topi keledar hendaklah dipakai dengan betul dan sistem pengekalan hendaklah diketatkan di bawah dagu. Topi keledar hendaklah membenarkan pandangan persisian secukupnya apabila dipakai di kepala anda. Jika topi keledar anda terlalu besar, ia boleh meluncur pada kepala anda semasa menunggang menyebabkan topi keledar anda menghalang penglihatan anda atau tercabut dalam kemalangan yang mengakibatkan kecederaan diri atau kematian. Untuk mempelajari dengan betul cara memakai dan mengetatkan topi keledar anda, lihat buku kecil "Cara Menggunakan Topi Keledar Anda dengan Betul" yang dibekalkan bersama topi keledar anda.

Kandungan dalam buku panduan ini adalah tertakluk kepada perubahan tanpa notis.

Ilustrasi dalam buku panduan ini mungkin berbeza daripada produk sebenar.

Hak cipta untuk manual ini milik SHOEI CO., LTD. Pengeluaran semula atau penyalinan buku panduan ini tanpa kebenaran adalah dilarang sama sekali.

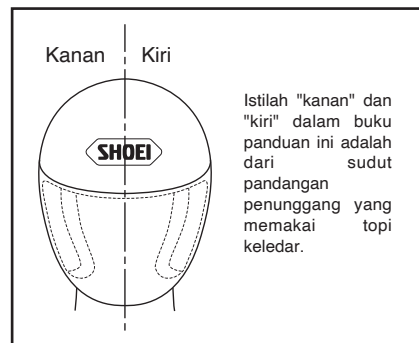

## Sahkan Item yang Dibungkus

Selepas membuka kotak produk, sila sahkan bahawa semua bahagian dan aksesori adalah lengkap.

- |                        |  |
|------------------------|--|
| 1. Topi keledar        | 6. Label amaran (tag E-3: untuk Malaysia, Filipina, Thailand sahaja) |
| 2. Kanta PINLOCK® EVO  | 7. Pelekat logo SHOEI (2)  |
| 3. Beg Topi Keledar    | 8. Pin Kepingan Antikabus  |
| 4. Buku Panduan Arahan | 9. Alat Servis   |
| 5. Arahan Keselamatan  | 10. Minyak Silikon   |

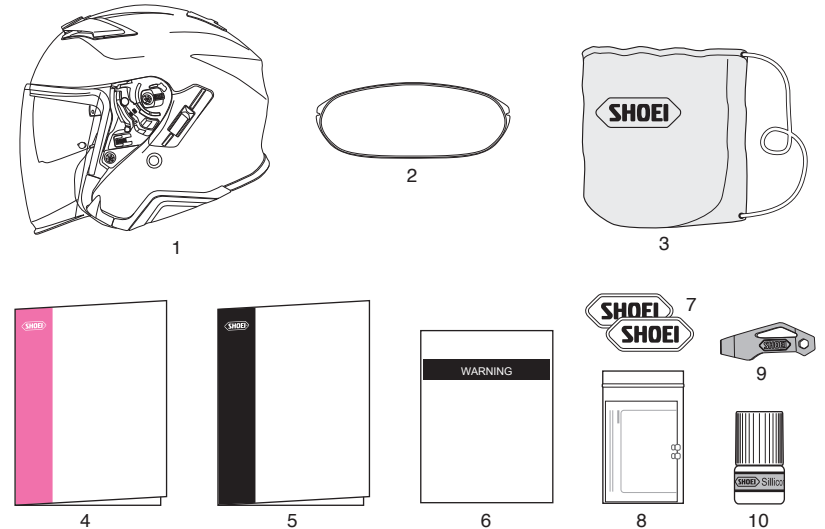

Kami mencadangkan anda menyimpan kotak dan bahan pengkusyenannya sekiranya anda perlu menghantar produk atau alat ganti untuk dibaik pulih. Jika anda mahu melupuskan bahan ini, sila ikut undang-undang dan peraturan yang betul.

## Perihalhan Bahagian

1. Sistem Pengudaraan Pelindung Cegah Pemeluwapan
2. Pelindung/Visor CJ-2
3. Tuil Kunci Visor Matahari
4. Visor Matahari QSV-2
5. Pemegang Visor Matahari
6. Ambilan Udara Atas
7. Kelompang
8. Pelapik Penyerap Impak
9. Saluran Keluar Udara di Bahagian Atas
10. Dasar Pelindung/Visor
11. Tuil Visor Matahari
12. Pengikat Daggu

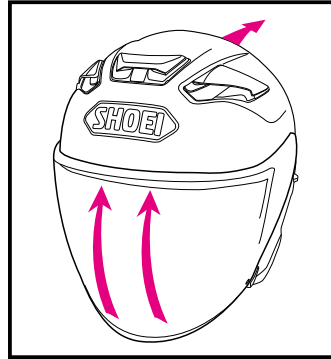
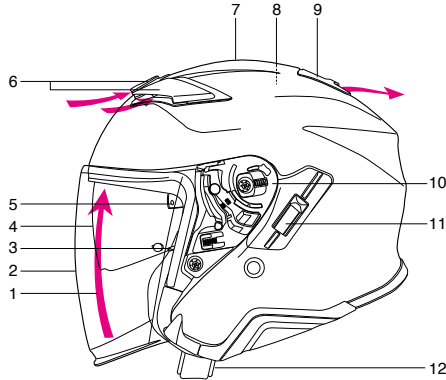

Sistem Pengudaraan Pelindung Cegah Pemeluwapan

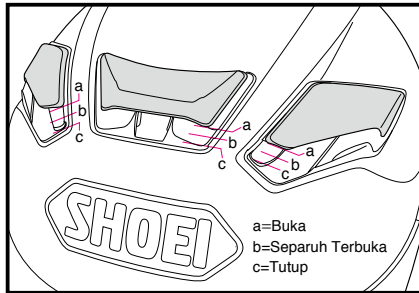

Ambilan Udara Atas

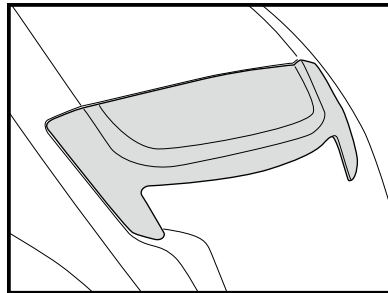

Saluran Keluar Udara di Bahagian Atas



Membuka lubang udara pada tepi keledar boleh menyebabkan peningkatan dalam tahap hinggar.

## Membuka dan Menutup Pelindung/Visor

Apabila pelindung/visor ditutup sepenuhnya, ia akan terkunci. Kami mengesyorkan agar anda menggunakan pelindung/visor dalam kedudukan ini ketika menunggang motosikal anda. Untuk membuka pelindung/visor, gunakan tangan kiri dan tarik bahagian sisi pelindung/visor ke luar sedikit untuk melepaskannya daripada penahan.

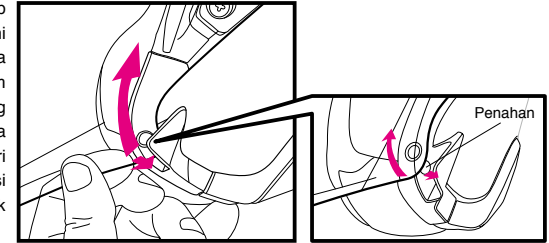

## Menyapu Minyak Silikon

Untuk pengedapan perisai/visor yang lebih baik, sapukan minyak silikon yang disertakan pada trim getah. Pertama, tanggalkan sebarang kotoran atau debu, kemudian sapu sedikit minyak pada bahagian tertentu sepertimana di dalam lukisan. Sapu sebarang lebihan minyak. Jika minyak silikon meninggalkan kesan pada perisai/visor, ia mungkin menghalang pandangan anda. Juga, jika minyak silikon melekat pada kelompang dengan warna dicat kusam, ia menyebabkan kesan kotor pada kelompang. Sila lebih berhati-hati agar tidak menggunakan terlalu banyak minyak silikon. Periksa pelinciran yang mencukupi dengan kerap.

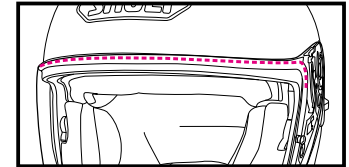

## Pad Telinga

Pad telinga direka untuk mengurangkan hinggar udara. Pad telinga boleh ditanggalkan. Untuk menanggalkan atau memasang pad telinga, lihat

bahagian "Menanggalkan dan Memasang Bahagian Dalam".



Setelah pad telinga dipasang, bunyi dari kenderaan berdekatan akan berkurangan. Sila peka dengan perkara ini ketika menunggang.

## Pelindung/Visor CJ-2

**!** Sebelum menggunakan pelindung/visor buat pertama kali selepas pembelian, tanggalkan lapisan pelindung dari pelindung/visor.

Jika anda menarik pelindung/visor CJ-2 ke bawah sepenuhnya, tab pelindung/visor akan mengancing cangkuk. Kami mengesyorkan agar anda menggunakan pelindung/visor dalam kedudukan ini ketika menunggang motosikal anda (Lukisan A).

## Kedudukan Sedikit Terbuka

Sekiranya pelindung/visor berkabus, kabus tersebut boleh dikeluarkan dengan menetapkan pelindung/visor kepada kedudukan yang sedikit terbuka seperti dalam Lukisan B dan menunggang motosikal pada kelajuan rendah untuk mendedarkan udara dalam topi keledar.

**! AMARAN**

Jangan menunggang motosikal pada kelajuan tinggi dengan pelindung/visor dalam kedudukan yang sedikit terbuka. Pelindung/visor boleh terbuka sepenuhnya secara tiba-tiba dan boleh menjadi sangat berbahaya.

## Menanggalkan Pelindung/Visor CJ-2

1. Buka pelindung/visor kepada kedudukan terbuka sepenuhnya seperti Lukisan 1.
2. Angkat pelindung/visor dengan menarik pencetus ke bawah dan lepaskan cangkuk (A) dan (B) seperti Lukisan 2. Kemudian, keluarkan cangkuk bergerak (C) pelindung/visor ke arah beranak panah seperti Lukisan 3.
3. Lakukan dengan cara yang sama untuk bahagian lain.

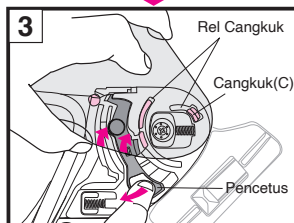
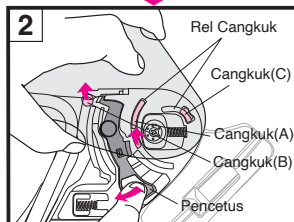
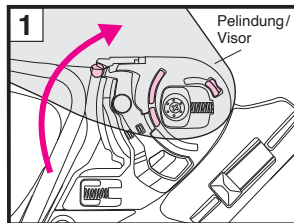
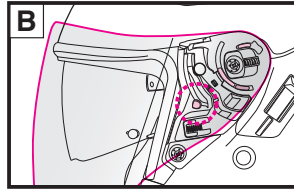
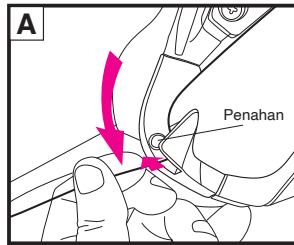

## Memasang Pelindung/Visor CJ-2

1. Selaraskan pelindung/visor kepada kedudukan terbuka sepenuhnya dan masukkan cangkuk pelindung/visor (C) seperti Lukisan 4.
2. Tekan kawasan beranak panah bagi pelindung/visor yang ditunjukkan dalam Lukisan 5 hingga ia klik. Kemudian, masukkan cangkuk (A) dan (B) dengan ketat ke kedudukan yang ditunjukkan dalam Lukisan 6.
3. Lakukan dengan cara yang sama untuk bahagian lain.
4. Buka dan tutup pelindung/visor beberapa kali dan pastikan semua cangkuk dipasang dengan ketat.

**! AMARAN**

Jika cangkuk dan alat tidak diketatkan dengan baik di dalam tapak pelindung/visor, pelindung/visor mungkin menjadi longgar semasa menunggang dan kemalangan boleh berlaku tanpa diduga. Selepas memasang pelindung/visor CJ-2, buka dan tutup pelindung/visor beberapa kali bagi memastikan cangkuk dan alat dipasang dengan ketat (Lukisan 6). Apabila pelindung/visor tertutup sepenuhnya, pastikan tab pelindung/visor bercangkuk dengan cangkuk.

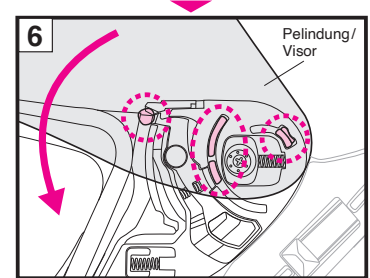
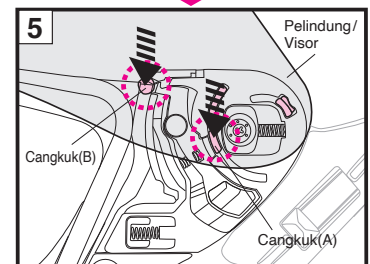
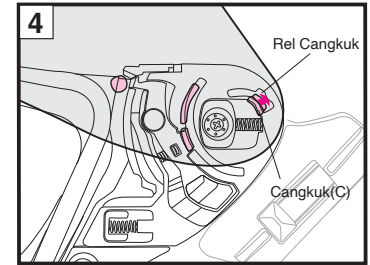

## Pelarasan Pelindung/Visor CJ-2

Laraskan kedudukan plat dasar dalam prosedur berikut jika pelindung/visor tidak bersentuhan dengan trim getah atau ia tidak ditutup dengan betul.



**Periksa:** Sama ada bahagian dalam hujung atas pelindung/visor menyentuh trim getah.

Laraskan sehingga bahagian ini menyentuh trim getah bahagian atas.

keratan rentas trim getah

keratan rentas pelindung/visor

#### ■ Sekiranya terdapat jurang di antara pelindung/visor dan trim getah:

- 1 Tanggalkan pelindung/visor daripada topi keledar. Kemudian, longgarkan 4 skru (2 dalam setiap sisi).

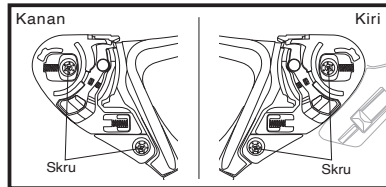

- 2 Sejajarkan bahagian tengah lubang plat dasar bawah dengan lubang skru bawah dan ketatkan skru.

- 3 Seterusnya, sejajarkan bahagian tengah lubang plat dasar atas dengan lubang skru atas dan ketatkan skru seperti dalam lukisan.

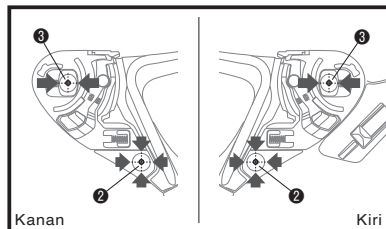

- 4 Ikuti prosedur yang sama untuk memasang bahagian lain.
- 5 Pasang pelindung/visor.
- 6 Sahkan yang cangkuk muat dengan betul ke dalam rel cangkuk.

#### ■ Jika masih terdapat jurang selepas melaraskan kedudukan plat dasar:

- 7 Dalam plat dasar kanan, longgarkan skru atas (pastikan skru bawah diletakkan di bahagian tengah lubang plat dasar) dan putar plat dasar lawan jam sedikit. Pasang pelindung/visor dan periksa yang jurang antara pelindung/visor dan trim getah telah dihapuskan.

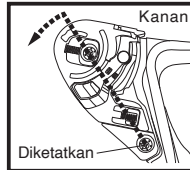

#### ■ Jika masih terdapat jurang selepas melaraskan semula plat dasar dalam langkah 7:

- 8 Dalam plat dasar kiri, longgarkan skru atas (pastikan skru bawah diletakkan di bahagian tengah lubang plat dasar) dan putar plat dasar mengikut arah jam sedikit. Pasang pelindung/visor dan periksa yang jurang antara pelindung/visor dan trim getah telah dihapuskan.

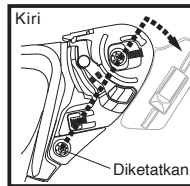

#### ■ Sekiranya pelindung/visor terlalu rapat dengan trim getah:

- 9 Dalam plat dasar kanan, longgarkan skru atas (pastikan skru bawah diletakkan di bahagian tengah lubang plat dasar) dan putar plat dasar mengikut arah jam sedikit dan ketatkan skru atas. Pasang pelindung/visor dan periksa yang ia dibuka atau ditutup dengan lancar dan tidak ada jurang di antara pelindung/visor dan trim getah. Jika masih terlalu rapat, laraskan plat dasar kiri dalam prosedur yang sama.

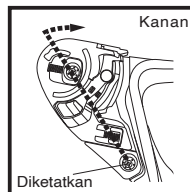

## ⚠ AMARAN

**Baca arahan dan amaran dalam manual pemilih dengan teliti sebelum menggunakan pelindung muka/visor ini. Menjadi tanggungjawab anda untuk memastikan bahawa penggunaan pelindung muka/visor ini mematuhi mana-mana undang-undang negara atau setempat.**

• Pelindung muka/visor berwarna mengurangkan kepancaran cahaya dan boleh menjejaskan penglihatan penunggang dalam keadaan tertentu yang meningkatkan kemungkinan kemalangan yang mengakibatkan kecederaan atau kematian.

• Jangan sekali-kali gunakan pelindung muka/visor berwarna pada waktu malam atau dalam keadaan yang gelap atau kebolelihatan rendah. Pelindung muka/visor ini untuk kegunaan siang hari sahaja.

• Jangan sekali-kali gunakan pelindung muka/visor berwarna semasa menggunakan mana-mana produk lain yang mengurangkan kepancaran cahaya, seperti cermin mata hitam atau perisai matahari dalaman topi keledar.

## Notis Penting tentang Pengendalian Pelindung/Visor CJ-2

1. Jangan gabungkan pelindung/visor berwarna gelap atau spektrum dengan visor matahari. Atau, penglihatan anda akan menjadi terhad dan boleh menjadi sangat berbahaya.
2. Kotoran dan calar pada pelindung/visor boleh menghalang pandangan anda semasa menunggang dan boleh menjadi sangat berbahaya! Jika pelindung/visor CJ-2 menjadi kotor atau tercalar, berhenti menggunakannya dengan segera. Tanggalkan pelindung/visor dan bersihkan atau gantikannya.
3. Perisai/visor CJ-2 hendaklah dibersihkan dengan larutan sabun dan air yang tidak begitu kuat dan neutral. Bilas dengan air bersih, kemudian lap sehingga kering menggunakan kain lembut. **Jangan guna mana-mana bahan pencuci berikut: air panas melebihi 40°C; air masin; sebarang bahan pencuci berasid atau beralkali; benzina, tiner, gasolin, atau pelarut organik lain; pencuci kaca; atau sebarang pencuci yang mengandungi pelarut organik.** Jika mana-mana pencuci ini digunakan, sifat semula jadi bahan kimia pada pelindung/visor mungkin berubah dan keselamatan mungkin terhalang.
4. Jangan menunggang sambil memakai pelindung/visor yang berkabus. Tindakan ini boleh menghalang pandangan anda dan boleh menjadi sangat berbahaya. Jika pelindung/visor CJ-2 berkabus, buka ambilan udara bawah untuk mendedarkan udara di dalam topi keledar dan mengeluarkan kabus dari pelindung/visor. Penggunaan kanta PINLOCK® EVO juga berkesan untuk menghentikan kabus.

5. Sentiasa gunakan kanta PINLOCK® EVO tulen SHOEI untuk CJ-2. Untuk pemasangan kanta PINLOCK® EVO, sila baca arahan yang disertakan di dalamnya.
6. Tanggalkan lapisan pelindung sebelum menggunakan pelindung/visor buat pertama kali.
7. Selepas membersihkan atau menggantikan plat dasar, tutup pelindung/visor dan pastikan ia menyentuh trim getah tetingkap di sekeliling. Jika terdapat jurang di antara pelindung/visor dan trim getah, laraskan kedudukan plat dasar dan hilangkan jurang itu, kerana ia mungkin menyebabkan kemasukan angin atau hingar.
8. Untuk mengetatkan skru, gunakan pemutar skru kepala Phillips saiz No.2 secara menegak dan putarkannya dengan berhati-hati. Jika pemutar skru bersaiz tidak betul atau pemutar skru elektrik digunakan, kepala skru boleh rosak. Gunakan skru tulen yang diperbuat daripada aluminium untuk penggantian. Jika skru terlalu ketat, ia boleh rosak. (Tork disyorkan: 80 cN·m atau kira-kira 8 kgf·cm)
9. Jangan letakkan sebarang pelekat atau pita pada pelindung/visor.

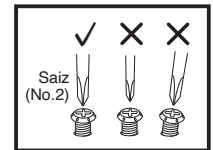

## Visor matahari QSV-2

Visor matahari QSV-2 boleh dibuka dan ditutup kerana tuil kunci visor matahari untuk visor matahari pada kedua-dua belah berada dalam posisi menurun (Lukisan 1). Jangan tarik tuil kunci visor matahari ke atas kecuali apabila menanggalkan dan memasang visor matahari. Apabila menggunakan topi keledar dengan tuas kunci visor matahari berada pada kedudukan menaik, visor matahari tidak boleh dibuka dan berbahaya.

Jangan alihkan tuil visor matahari dengan tuil kunci visor matahari dalam kedudukan menarik keluar. Ia boleh menyebabkan malfungsi mekanikal visor matahari dan visor matahari mungkin tidak berfungsi dengan betul.

Visor matahari QSV-2 boleh dibuka dan ditutup dengan mengge-langsarkan tuil visor matahari pada bahagian kiri kelompang. Untuk membuka visor matahari, tarik tuil visor matahari ke bawah sehingga ia berhenti pada kedudukan yang ditunjukkan dalam Lukisan A. Jika visor matahari tidak dibuka sepenuhnya, ia mungkin tergelincir ke bawah dan tertutup tanpa diduga semasa menunggang disebabkan oleh getaran atau fenomena lain dan pandangan anda mungkin terhalang.

## ■ Menanggalkan Visor Matahari QSV-2

1. Pastikan tuil kunci visor matahari pada kedua-dua belah berada dalam kedudukan menurun. Sekiranya, tuil kunci visor matahari berada dalam kedudukan ditarik, tolak ia ke bawah seperti Lukisan 1.
2. Turunkan visor matahari QSV-2 dengan mengge-langsarkan tuil visor matahari (Lukisan 2).
3. Tarik tuil kunci visor matahari pada kedua-dua belah ke atas dengan menggunakan alat servis seperti Lukisan 3.
4. Pegang visor matahari dan gunakan alat servis untuk melebar-kan ruang antara pemegang visor matahari dan visor matahari sepertimana di dalam Lukisan 4. Tanggalkan visor matahari dengan memusingkannya dalam kedudukan yang ditunjukkan oleh anak panah.
5. Ikuti prosedur yang sama untuk bahagian lain.

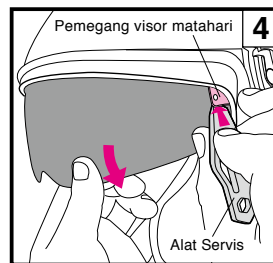
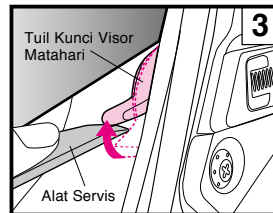
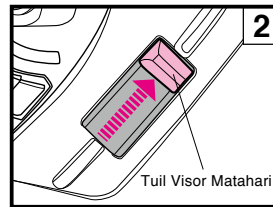
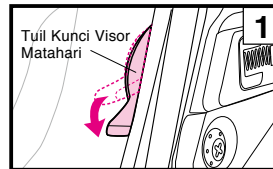
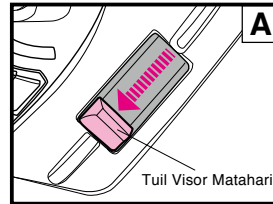

## ■ Memasang Visor Matahari QSV-2

1. Pastikan yang tuil kunci visor matahari berada dalam kedudu-kan menurun. Sekiranya, tuil kunci visor matahari berada dalam kedudukan ditarik, tolak ia ke bawah seperti Lukisan 5.
2. Luncurkan tuil visor matahari kepada kedudukan yang ditunjukkan di dalam Lukisan 6.
3. Tarik tuil kunci visor matahari ke atas dengan menggunakan alat servis seperti Lukisan 7 untuk kedua-dua belah.
4. Sepertimana yang ditunjukkan di dalam Lukisan 8, masukkan bahagian ① cembung di hujung bahagian bawah visor matahari QSV-2 ke dalam pemegang. Ketika memusingkan visor matahari ke atas, tekan bahagian ② bulat visor matahari ke dalam pemegang sehingga anda mendengar bunyi klik.
5. Ikuti prosedur yang sama untuk bahagian lain.
6. Bersihkan sebarang cap jari pada visor matahari dengan mengelap menggunakan kain yang lembut dan kering.
7. Selepas pemasangan, pastikan untuk menolak tuil kunci visor matahari pada kedua-dua belah ke bawah (Lukisan 9).

## ⚠ AMARAN

Jika visor matahari tidak dipasang dengan betul, ia mungkin terjatuh tanpa disangka semasa menunggang dan menghalang penglihatan penunggang. Selepas memasang visor matahari QSV-2, naikkan dan rendahkan visor beberapa kali untuk memastikan bahagian visor matahari yang terjojol dipasang dengan ketat dalam pembuka pemegang. Pastikan tiada ruang antara visor matahari dan pemegang.

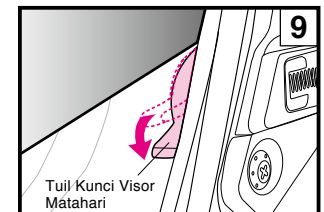
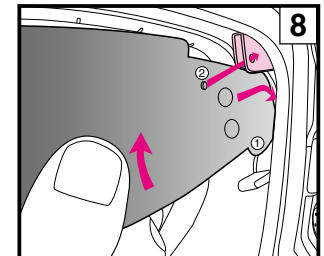
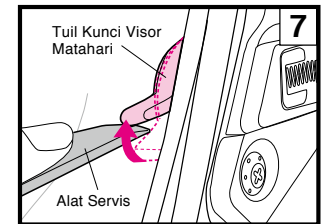
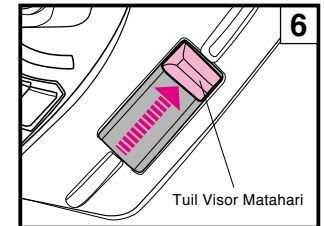
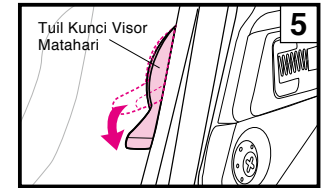



## Notis Penting tentang Pengendalian Visor matahari QSV-2

**!** 1. Hanya naikkan atau rendahkan visor matahari menggunakan tuil. Jangan sesekali menaikkan atau merendahkan visor matahari dengan tangan anda. Ini boleh merosakkan mekanisme menaikkan dan merendahkan visor matahari.

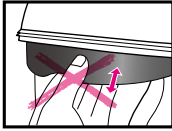

2. Jangan tarik tuil visor matahari ke atas kecuali apabila menanggalkan dan memasang visor matahari. Visor matahari tidak boleh dibuka atau ditutup sepenuhnya kerana tuil kunci berada pada kedudukan menaik apabila menggunakan topi keledar. Ia boleh menghalang pandangan anda dan boleh menjadi sangat berbahaya. Sentiasa gunakan topi keledar dengan tuil kunci visor matahari berada dalam kedudukan menurun.
3. Jangan alihkan tuil visor matahari dengan tuil kunci visor matahari dalam kedudukan menarik keluar. Ia boleh menyebabkan malfunction mekanikal visor matahari dan visor matahari mungkin tidak berfungsi dengan betul.
4. Visor matahari QSV-2 direka untuk memberi teduhan sahaja dan tidak boleh bertindak sebagai pelindung. Jangan menunggang dengan pelindung terbuka dan menggunakan visor matahari sahaja.
5. Jangan pakai cermin mata hitam ketika menggunakan visor matahari, kerana ini akan menggelapkan pandangan anda dan berbahaya!
6. Naikkan visor matahari ketika menunggang pada waktu malam, melalui terowong atau mana-mana keadaan bercahaya rendah yang lain.

7. Kotoran dan calar pada visor matahari boleh menghalang pandangan anda semasa menunggang dan boleh menjadi sangat berbahaya! Jika visor matahari QSV-2 menjadi kotor atau tercalar, berhenti menggunakannya dengan segera. Tanggalkan visor matahari dan bersihkan atau gantikannya.
8. Visor matahari QSV-2 hendaklah dibersihkan dengan larutan yang tidak begitu kuat, sabun neutral dan air. Bilas dengan air bersih, kemudian lap sehingga kering menggunakan kain lembut. **Jangan guna mana-mana bahan pencuci berikut: air panas melebihi 40°C; air masin; sebarang bahan pencuci berasid atau beralkali; benzina, tiner, gasolin, atau pelarut organik lain; pencuci kaca; atau sebarang pencuci yang mengandungi pelarut organik.** Jika mana-mana pencuci ini digunakan, sifat semula jadi bahan kimia pada pelindung/visor matahari mungkin berubah dan keselamatan mungkin terhalang.
9. Visor matahari QSV-2 telah melalui rawatan anti-kabus tetapi ia boleh menghasilkan kabus dalam suhu rendah atau kelembapan tinggi. Dalam hal ini, buka ambilan udara bawah untuk menyebarkan udara atau naikkan visor matahari.
10. Visor matahari QSV-1 tidak boleh digunakan untuk J-Cruise II. Gunakan visor matahari QSV-2 untuk J-Cruise II.
11. Dalam keadaan penyimpanan tertentu, kelembapan boleh menyebabkan permukaan luar visor matahari menjadi putih. Jika ini berlaku, ambil kain lembut dan kering seperti kain untuk membersihkan cermin mata dan lap visor matahari untuk mengembalikan kepada keadaan asalnya.
12. Jangan tampal pelekat atau pita pada visor matahari QSV-2. Ia boleh menghalang pandangan anda.

## Kanta PINLOCK® EVO

Sebelum menggunakan kanta PINLOCK® EVO, baca buku panduan arahan yang didatangkan di dalam bungkusan.

- !** 1. Kegunaan siang hari sahaja. Jangan gunakan kanta PINLOCK® EVO pada waktu malam. Jika kanta PINLOCK® EVO digunakan dengan pelindung/visor cerah, nisbah penghantaran cahayanya adalah lebih kurang 80%. Nilai ini tidak memenuhi piawaian penghantaran cahaya di A.S. (VESC-8, 85%) atau Eropah (ECE R22, 80%), jadi aksesori ini adalah untuk "kegunaan waktu siang" sahaja dalam bidang kuasa ini.
2. Kanta PINLOCK® EVO diperbuat daripada bahan yang lebih mudah tercalar berbanding pelindung/visor di bahagian luar. Ia hendaklah dikendalikan dengan penuh berhati-hati.
  3. Kanta PINLOCK® EVO boleh menghalang pandangan penunggang dalam kedudukan tunggangan tertentu.
  4. Tanggalkan lapisan pelindung sebelum menggunakan kanta PINLOCK® EVO.
  5. Kanta PINLOCK® EVO menunjukkan keberkesanan yang tinggi untuk menghentikan kabus dengan menyerap kelembapan. Namun, jika topi keledar digunakan secara berterusan dengan lubang udara bawah dalam kedudukan tertutup dalam suhu rendah, keadaan kelembapan yang tinggi, kanta boleh menjadi tepu dengan wap air yang menyebabkannya berjalur dan kabus muncul. Jika jalur atau kabus muncul, ia boleh menghalang pandangan anda dan boleh menjadi sangat berbahaya! Dalam hal ini, buka ambilan udara bawah dan/atau buka pelindung/visor untuk menyebarkan udara di dalam topi keledar bagi menghilangkan jalur dan kabus dari topi keledar.
  6. Beli DKS105 untuk CJ-2 untuk gantian kanta PINLOCK® EVO.

\*PINLOCK® adalah tanda dagang berdaftar PINLOCK SYSTEMS B.V.

## Alat Servis

Alat servis adalah alat yang digunakan dalam kes berikut.

- Menanggalkan visor matahari (Rujuk kepada "Menanggalkan Visor Matahari QSV-2")
- Menanggalkan penutup tapak interkom (Rujuk kepada "Apabila Memasang Interkom")
- Mengeluarkan penutup ruang bateri (Rujuk pada "Apabila Memasang Interkom")
- Melaraskan kanta PINLOCK® EVO (Rujuk kepada Lukisan)

Apabila melaraskan kanta PINLOCK® EVO, baca buku panduan arahan yang didatangkan bersamanya.

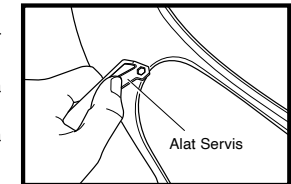

## Menggantikan Bahagian Dalam

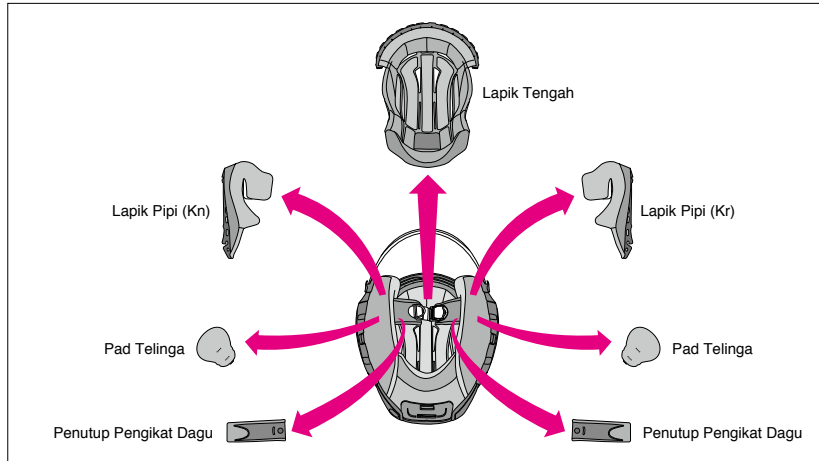

Lapik tengah, lapik pipi kanan dan kiri, penutup pengikat dagu kanan dan kiri, dan pad telinga kanan dan kiri boleh ditanggalkan untuk dicuci. Anda juga boleh melaraskan kesesuaian topi keledar anda dengan menukar kepada lapik pilihan. Lihat senarai dan lukisan bahagian dalam dan pastikan bahagian dipasang atau

ditanggalkan. Pastikan anda sentiasa mengetatkan lapik tengah, lapik pipi dan penutup pengikat dagu sebelum menunggang. Jika perlu, guna jadual di bawah untuk menyusun bahagian yang betul untuk melaraskan kesesuaian topi keledar anda.

Saiz Topi Keledar		XS	S	M	L	XL	XXL
Lapik Tengah	Pilihan (ketat)	—	S13	M13	L13	XL13	XL9
	<b>Standard</b>	<b>S13</b>	<b>S9</b>	<b>M9</b>	<b>L9</b>	<b>XL9</b>	<b>XL5</b>
	Pilihan (longgar)	S9	S5	M5	L5	XL5	—
Lapik Pipi	Pilihan (ketat)	—	39			35	
	<b>Standard</b>	<b>39</b>	<b>35</b>			<b>31</b>	
	Pilihan (longgar)	35	31			—	

· Lapik pipi yang sama boleh digunakan dengan semua saiz topi keledar. Contohnya, untuk topi keledar bersaiz M, pilih lapik pipi bersaiz 31 jika anda mahu lebih longgar dan saiz 39 untuk lebih ketat (kedua-duanya adalah bahagian pilihan).

· Lapik tengah berbeza mengikut saiz topi keledar. Pastikan saiz topi keledar anda sebelum membuat pembelian.

## Menanggalkan Bahagian Dalam

## 1. Menanggalkan Lapik Pipi

Longgarkan 2 klip untuk menanggalkan lapik dari tapak lapik pipi (Lukisan 1), dan tarik takuk (a) dari pendakap lapik pipi (A) (Lukisan 2). Seterusnya, tarik takuk (b) dari pendakap lapik pipi (B) seperti Lukisan 3. **Jangan tarik dengan kuat. Pastikan anda menarik keluar takuk hadapan (a) keluar terlebih dahulu. Jika anda menarik keluar takuk belakang (b) sebelum menarik keluar takuk (a), plat mungkin boleh rosak.**

## 2. Menanggalkan Pad Telinga

Longgarkan 4 cangkuk pada dasar pipi, sepertimana yang ditunjukkan di dalam lukisan. Tanggalkan pad telinga. Tanggalkan pad telinga yang lain dengan cara sama.

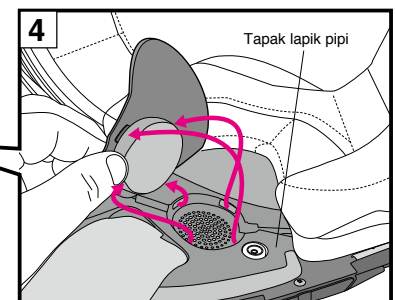
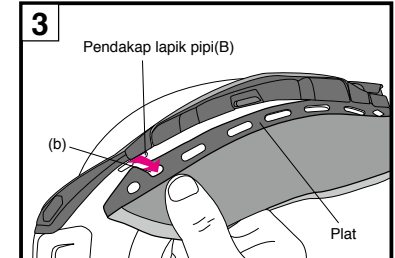
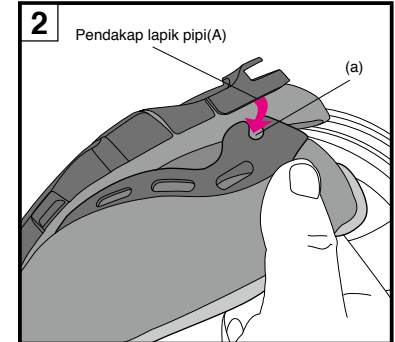
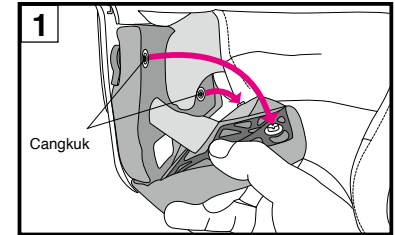

### 3. Menanggalkan Lapik Tengah

Tanggalkan lapik tengah dengan mencabut 2 klip di bahagian belakang topi keledar terlebih dahulu (Lukisan 5), dan tarik bahagian hadapan lapik tengah dari bahagian tengah seperti dalam Lukisan 6.

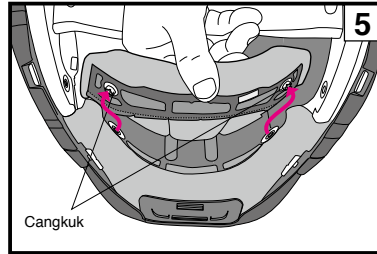

### 4. Menanggalkan Penutup Pengikat Daggu

Tanggalkan lapik pipi, kemudian longgarkan klip penutup pengikat daggu. Tanggalkan penutup dari pengikat daggu (Lukisan 7). Tanggalkan penutup pengikat daggu yang lain dengan cara sama.

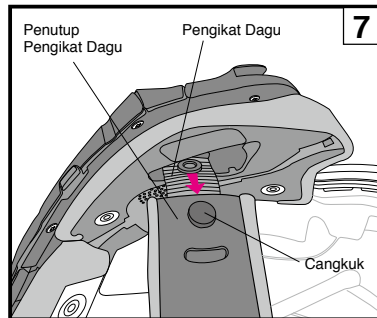
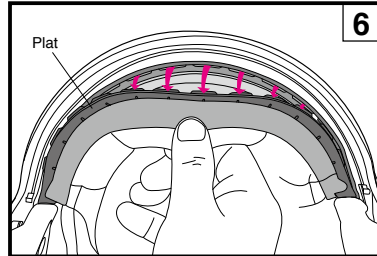
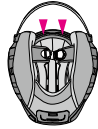

### Memasang Bahagian Dalam

#### 1. Memasang Penutup Pengikat Daggu

Pengikat daggu boleh ditukar ganti kanan dan kiri. Lakukan pengikat daggu melalui penutup pengikat daggu dan klip satu sama lain sehingga anda mendengar bunyi klik (Lukisan 8).

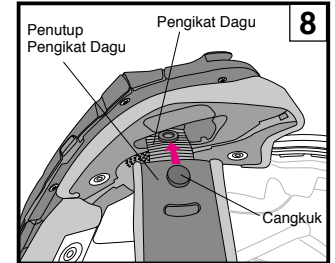

#### 2. Memasang Lapik Tengah

Laraskan bahagian tepi plat hadapan ke pendakap (Lukisan 9) dan luruskan serta masukkan plat ke dalam jurang pendakap (Lukisan 10-11). Klipkan 2 klip itu ke tempat di belakang lapik tengah seperti Lukisan 12.

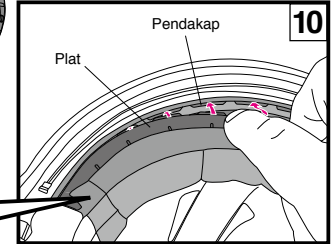
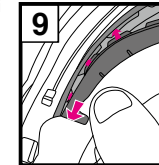
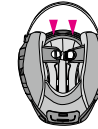

#### 3. Memasang Pad Telinga

Pad telinga boleh ditukar ganti untuk sebelah kanan dan kiri. Letakkan bahagian pad telinga (A) antara lapik tengah dan pelapik penyerap impak sepertimana di dalam Lukisan 13. Masukkan 4 cangkuk pada plat dalam takuk dasar pipi. Pasang pad telinga di tempatnya. Pasang pad telinga yang lain dengan cara sama.

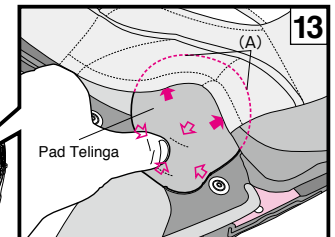
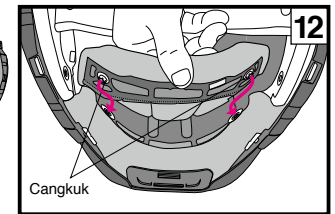
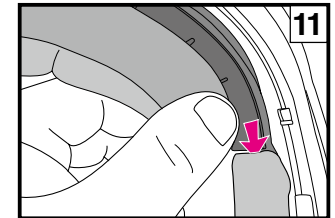
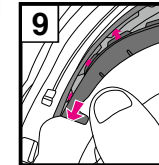

## 4. Memasang Lapik Pipi

Sebelum memasang lapik pipi, pastikan 2 cangkuk ditempatkan dengan betul seperti yang ditunjukkan di dalam Lukisan 14. Ia mungkin tidak bercangkuk jika tidak ditempatkan dengan betul.

Kenal pasti lapik sebelah kanan dan kiri. Masukkan takuk (b) ke dalam tombol pendakap lapik pipi (B) yang terletak di bahagian belakang topi keledar (Lukisan 15) dan lururkannya ke belakang topi keledar. Kemudian, gerakan ke hadapan dan masukkan takuk (a) ke dalam tombol pendakap lapik pipi (A) seperti dalam Lukisan 16.

Pastikan anda lururkannya ke arah belakang topi keledar sepenuhnya apabila anda memasukkan bahagian belakang (Lukisan 15), jika tidak, takuk (a) mungkin tidak muat dimasukkan dalam tombol.

Selepas plat dimasukkan, hulur pengikat dagu melalui bahagian berlubang pada lapik pipi (Lukisan 17). Ketatkan klip dalam urutan ① hingga ② dengan menekan kepala klip dengan kuat dari bahagian lapik sehingga ia klik di tempatnya. Masukkan penjuru lapik pipi (C) ke dalam tombol tapak lapik pipi seperti Lukisan 18 dan pasang plat lapik pipi dengan ketat ke dalam tombol tapak lapik pipi. Pasang lapik pipi pada bahagian yang lain dengan cara yang sama.

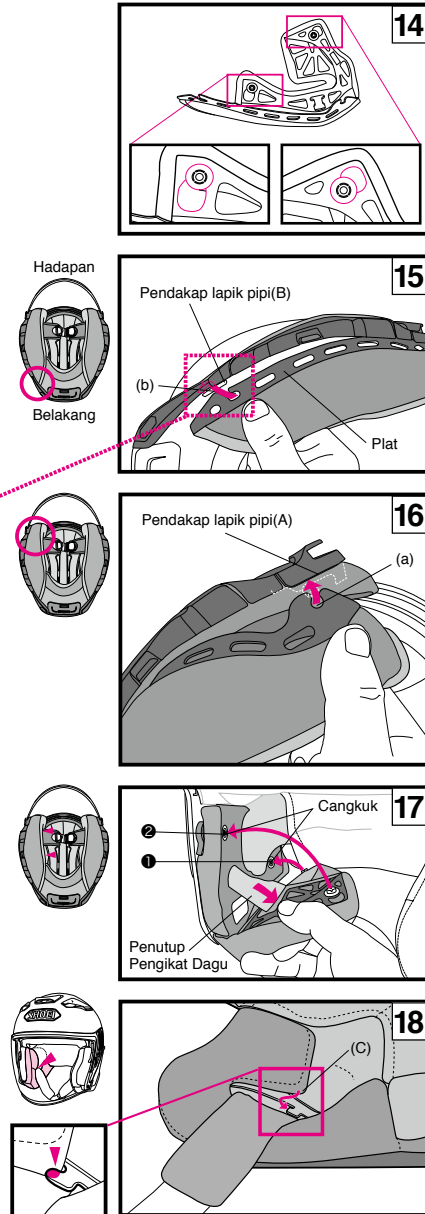

## Notis Penting tentang Pengendalian Bahagian Dalam

1. Apabila memasang atau menanggalkan cangkuk, anda hendaklah memegangnya berdekatan kawasan yang bercangkuk dan melakukannya dengan berhati-hati. Masukkan cangkuk dengan ketat sehingga anda mendengar bunyi klik.
2. Anda boleh membersihkan bahagian dalam dengan membersihkan menggunakan tangan atau menggunakan mesin basuh selepas memasukkannya di dalam net dobi. Lakukannya dengan berhati-hati ketika mencuci. Guna air suam-suam kuku. Perah perlahan-lahan bahagian dengan tuala kering, kemudian, tanggalkan dan jemur di tempat teduh. Untuk mencegah kerosakan pada kawasan plastik bahagian dalam, jangan perah dengan kuat dan jangan lipat atau bengkokkan kawasan plastik. Berhati-hati jika anda menggunakan mesin basuh. Jangan keringkan bahagian dalam dengan pengering pakaian, kerana haba boleh merosakkan bahan. Pelapik

penyerap impak (bahagian busa polistirena) hendaklah dibasahkan dengan kain lembut yang dicelup di dalam larutan sabun dan air yang tidak berapa kuat, kemudian lap. Biarkan pelapik penyerap impak kering di tempat teduh. Jangan keringkan pelapik penyerap impak di bawah sinaran matahari atau guna jenis pengering mekanikal, kerana pelapik penyerap impak sangat sensitif terhadap haba. Jika pelapik penyerap impak terdedah kepada haba yang tinggi, hubungi pengedar atau SHOEI secara terus untuk mendapatkan penilaian keselamatan. Untuk mencegah kerosakan, jangan guna mana-mana bahan pencuci berikut: air panas melebihi 40°C; air masin; sebarang bahan pencuci berasid atau beralkali; benzina, tiner, gasolin, atau pelarut organik lain; pencuci kaca; atau sebarang pencuci yang mengandungi pelarut organik.

## Apabila Memasang Interkom

Apabila memasang interkom, tanggalkan penutup tapak interkom. Untuk bateri, letakkannya ke dalam ruang bateri pada bahagian bawah belakang topi keledar.

Untuk memasang dan menanggalkan interkom, sila rujuk buku panduan arahan interkom yang anda gunakan.



### Menanggalkan Penutup Tapak Interkom

Masukkan alat servis dalam jurang antara tapak interkom dan penutup dengan menekan tab ke bawah dan pada masa yang sama, luruskan penutup ke bawah dalam arah anak panah A yang ditunjukkan dalam Lukisan 1. Gelangsarkan penutup secara terus ke bawah boleh merosakkan tapak.

### Memasang Penutup Tapak Interkom

Jajarkan bahagian atas penutup dengan garis tapak pada tapak interkom (Lukisan 2).

Gelangsarkan penutup ke atas tapak mengikut arah anak panah yang ditunjukkan.

### Menanggalkan Penutup Ruang Bateri

Angkat penutup ruang bateri dengan alat seperti alat servis dengan menekan tab mengikut arah anak panah dalam Lukisan 3. Selepas menanggalkan penutup, tanggalkan bahan pengkusyen dari ruang tersebut.



### Memasang Penutup Ruang Bateri

Masukkan cangkuk(3 titik) pada penutup ruang bateri ke dalam lubang tetap perumahan bateri (Lukisan 4) sehingga ia klik pada kedudukannya (Lukisan 5).

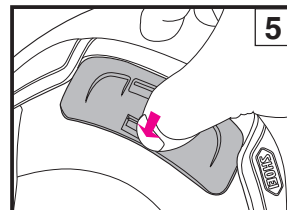
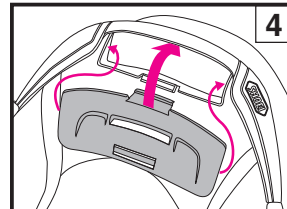
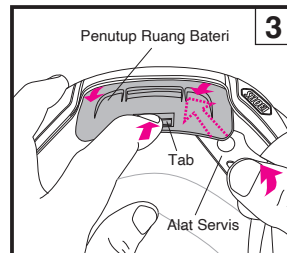
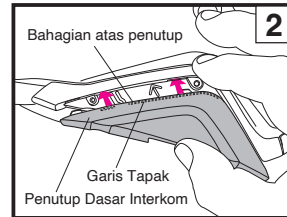
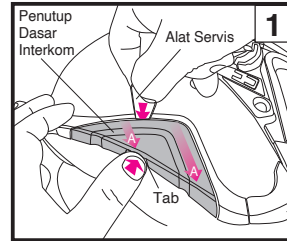

## AMARAN

1. Sebelum guna, pastikan cangkuk pelindung/visor dan alat telah dipasang dengan ketat.
2. Pastikan anda sentiasa memakai lapik tengah, lapik pipi, penutup pengikat dagu apabila menggunakan topi keledar.
3. Apabila membersihkan dan menjaga topi keledar dan pelindung/visor, **jangan guna mana-mana bahan pencuci berikut: air panas melebihi 40°C; air masin; sebarang bahan pencuci berasid atau beralkali; benzina, tiner, gasolin, atau pelarut organik lain; pencuci kaca; atau sebarang pencuci yang mengandungi pelarut organik.** Jika mana-mana pencuci ini digunakan, sifat semula jadi bahan kimia pada topi keledar mungkin berubah dan keselamatan mungkin terhalang.
4. Jika serangga terperangkap pada topi keledar semasa tanggungan dan tertinggal di situ, permukaan topi keledar mungkin terhakis. Ia hendaklah dibuang dengan segera.
5. Pastikan anda menggunakan bahagian SHOEI yang asli apabila menggantikan pelindung/visor, visor matahari atau bahagian dalam.

## Senarai Bahagian

Ini adalah bahagian pilihan yang boleh didapati untuk pembaikan dan penggantian. Untuk menggantikan bahagian, baca buku panduan arahan yang datangkan bersama bahagian tersebut.

- Pelindung/Visor CJ-2
- Plat2 Dasar Pelindung/Visor CJ-2 (kanan dan kiri)
- Skru Q.R.S.A.
- Visor matahari QSV-2
- Kanta PINLOCK® EVO (DKS105)
- Ambilan Udara Atas
- Lapik Tengah
- Lapik Pipi (kanan dan kiri)
- Penutup Pengikat Daggu (kanan dan kiri)
- Lapik Telinga (kanan dan kiri)
- Penutup Ruang Bateri
- Penutup Dasar Interkom

## AMARAN

1. Untuk mendapatkan maklumat tentang pengendalian interkom, sila rujuk buku panduan arahan interkom yang anda gunakan.
2. Pastikan anda menggunakan interkom yang disyorkan SHOEI yang direka secara eksklusif untuk J-Cruise II. Untuk mendapatkan maklumat tentang interkom yang disyorkan SHOEI, sila rujuk laman web rasmi SHOEI (<https://www.shoei.com/>).
3. Apabila menggunakan interkom, bunyi dari kenderaan berhampiran boleh terganggu bergantung pada tetapan kelantangan interkom dan peranti yang bersambung. Pastikan anda melaraskan kelantangan sewajarnya agar pendengaran anda tidak terjejas.
4. Apabila interkom tidak dipasang pada topi keledar, pastikan anda menggunakan topi keledar bersama penutup tapak interkom dan penutup ruang bateri yang diberikan.