



The illustrations in this manual may differ from the actual product without affecting the instructions for safety and its features. The copyrights for this manual belong to SHOEI CO., LTD. Reproduction or copying of this manual without permission is strictly prohibited.

在不影响安全性及功能说明的范围内，本安全手册所使用的插图可能与实际产品存在差异。本安全手册的著作权归株式会社SHOEI所有，严禁擅自转载或复制。

在不影響安全性及功能說明範圍內，本安全手冊所使用的插圖可能與實際產品存在差異。本安全手冊的著作權歸株式會社SHOEI所有，嚴禁擅自轉載或複製。

ภาพประกอบในคู่มือฉบับนี้อาจแตกต่างไปจากผลิตภัณฑ์จริงโดยไม่มีผลต่อคำแนะนำเพื่อความปลอดภัยและคุณลักษณะต่าง ๆ ลิขสิทธิ์สำหรับคู่มือฉบับนี้เป็นของ SHOEI CO., LTD. ห้ามทำซ้ำหรือคัดลอกคู่มือฉบับนี้โดยไม่ได้รับอนุญาตอย่างเด็ดขาด

이 안전 설명서에 사용된 일러스트는 안전성 및 기능 설명에 영향이 없는 범위에서 실제 제품과 다를 수 있습니다. 이 안전 설명서의 저작권은 주식회사 SHOEI에 있습니다. 무단 전재 또는 복제를 엄격히 금지합니다.

Ilustrasi dalam manual ini mungkin berbeza daripada produk sebenar tanpa memberi kesan pada arahan keselamatan dan ciri-cirinya.

Hak cipta untuk manual ini menjadi milik SHOEI CO., LTD. Pengeluaran semula atau penyalinan manual ini tanpa kebenaran adalah dilarang sama sekali.

- * For further information, please consult your local SHOEI distributor or dealer.
- * 需咨询时请与附近的经销商或代理店联系。
- * 需諮詢時請與附近的經銷商或代理店聯絡。
- * สำหรับข้อมูลเพิ่มเติม โปรดสอบถามตัวแทนจำหน่ายหรือผู้จัดจำหน่าย SHOEI ใกล้บ้านคุณ
- * 자세한 정보에 대한 문의사항은 가까운 SHOEI 판매점에 문의해 주십시오.
- * Untuk maklumat lanjut, sila rujuk wakil atau pengedar SHOEI tempatan anda.

shoei.com/worldwide/sales.html



SHOEI CO., LTD.

HEAD OFFICE

1-31-7 Taito, Taito-ku, Tokyo 110-0016, JAPAN
Tel: +81 3 5688 5170 Fax: +81 3 3837 8245

www.shoei.com

Safety Instructions

For your proper usage of your helmet

安全手册

使用说明书

安全手冊

使用說明書

คำแนะนำเพื่อความปลอดภัย

สำหรับการใช้งานหมวกกันน็อกของคุณอย่างเหมาะสม

안전 설명서

안전한 사용을 위한 주의사항

Arahan Keselamatan

Untuk penggunaan topi keledar anda dengan betul

IMPORTANT LEGAL NOTICES

SHOEI manufactures its helmets to meet the specific legal requirements of the country in which they will be sold and used. Authorized SHOEI® dealers are prohibited from selling SHOEI® helmets outside of their territory to keep buyers from purchasing SHOEI® helmets from another country because such helmets may not meet the legal requirements or carry the required certifications in the buyer's country. For example, riders in Europe generally must wear helmets that carry ECE certifications, not U.S. DOT certifications, and vice versa. It is the rider's obligation – not SHOEI's - to make sure that the SHOEI® helmet he or she is wearing is certified as "street legal" for the country or jurisdiction in which he or she is using such helmet.

SHOEI HEREBY DISCLAIMS AND SHALL NOT BE LIABLE FOR ANY CLAIMS, COSTS, LIABILITY OR CONSEQUENCES ARISING FROM THE USE OF A SHOEI® HELMET IN A JURISDICTION OTHER THAN THE SPECIFIC JURISDICTION FOR WHICH IT WAS MANUFACTURED AND CERTIFIED. YOUR SHOEI® HELMET IS ONLY WARRANTED TO THE FIRST CONSUMER PURCHASER AND ONLY IF THE HELMET IS PURCHASED AND USED IN THE JURISDICTION FOR WHICH IT WAS MANUFACTURED; USING YOUR SHOEI® HELMET IN A JURISDICTION FOR WHICH IT IS NOT CERTIFIED VOIDS THE LIMITED WARRANTY.



Before using the helmet you have purchased, be sure to read the applicable manual available on our website. The URL is provided below. If you cannot access the website, please contact your local SHOEI distributor or dealer.

在使用头盔前，请务必通过以下本公司的网站，阅读您购买的头盔专用的使用说明书。
如果您无法上网，请向购买头盔的正规经销商索取。

在使用頭盔前，請務必透過以下本公司的網站，閱讀您購買的頭盔專用的使用說明書。
如果您無法上網，請向購買頭盔的正规經銷商索取。

ก่อนใช้งานหมวกกันน็อกที่คุณซื้อ โปรดแน่ใจว่าได้อ่านคู่มือที่เกี่ยวข้องซึ่งสามารถอ่านได้ที่เว็บไซต์ของเรา มีการระบุ URL ไว้ด้านล่าง

หากคุณไม่สามารถเข้าถึงเว็บไซต์ได้ โปรดติดต่อผู้จัดจำหน่ายหรือตัวแทนจำหน่าย SHOEI ในพื้นที่ของคุณ

헬멧을 사용하기 전에 구매하신 헬멧의 전용 취급설명서를 아래의 당사 Web 사이트에서 반드시 확인해 주십시오.
Web 사이트에 접속되지 않을 경우에는 구매하신 정규 판매점에 신청해 주십시오.

Sebelum menggunakan topi keledar yang telah anda beli, pastikan anda membaca manual yang berkenaan yang terdapat pada laman web kami. URL tersebut disediakan di bawah.
Jika anda tidak dapat mengakses laman web tersebut, sila hubungi pengedar atau peniaga SHOEI tempatan anda.



www.shoei.com/user-manual/

English	1
简体中文	1
繁體中文	27
ไทย	27
한국어	53
Bahasa Melayu	53

READ THIS MANUAL BEFORE USE

Thank you for purchasing SHOEI helmet.

This manual contains important information to help you understand how to use your helmet properly. Read this manual carefully before use and keep it for future reference.

No helmet can completely protect the wearer from all possible linear or rotational impacts that may occur at high or low speeds.

For maximum head protection, the helmet must be of proper fit and the retention system must be securely fastened under the chin. The helmet should allow peripheral vision when secure on your head. If your helmet is too large, it may slip or move on your head while riding which may make it possible for your helmet to come off in an accident or to obstruct your vision while riding. In the first case, your helmet will not protect your head in an accident which can result in serious personal injury or death and in the second case, if you cannot see you may have an accident.

The peak could shatter under pressure or due to an impact. Suitable goggles are recommended for extra eye protection.

Read the precautions and the instructions in this manual before use, and use your helmet with thorough understanding.

This manual contains common precautions for SHOEI helmets. For product-specific instructions for use and precautions, please read the instruction manual packed with your helmet carefully before use.

使用前请务必阅读本手册

感谢您购买本公司的产品。

本安全手册记载了正确安全地使用本产品的重要信息。使用本产品前，请务必仔细阅读本安全手册，并充分理解记载的内容。

阅读后请将其保管在可随时取用的场所。

在高速或低速骑行中受到直线或旋转冲击时，任何一种头盔均无法在任何状况下完全保护使用者。为了得到最佳的头部保护效果，头盔要在良好的服帖状态下，下颌带牢固系紧在下颌下，而且要确保充分的视野，这些都至关重要。如果头盔过大，在发生事故时可能会脱落，在骑行中可能会滑落，因摇晃可能会遮挡住视野。如果头盔在发生事故时脱落，将无法保护头部安全，可能导致重度脑损伤或致人死亡。若头盔在骑行过程中滑落，可能会因无法看到前方而导致发生事故。

头盔的护镜有时会因挤压或冲击而破损。为了更加确保眼睛安全，我们推荐佩戴合适的护目镜。

使用前请仔细阅读本手册的注意事项及使用方法，并充分理解其内容。

本手册记载了SHOEI品牌头盔的一般注意事项。关于产品固有的使用方法和注意事项，请仔细阅读产品附带的使用说明书，在充分理解相关内容后再使用本产品。

IMPORTANT LEGAL NOTICES

SHOEI manufactures its helmets to meet the specific legal requirements of the country in which they will be sold and used. Authorized SHOEI® dealers are prohibited from selling SHOEI® helmets outside of their territory to keep buyers from purchasing SHOEI® helmets from another country because such helmets may not meet the legal requirements or carry the required certifications in the buyer's country. For example, riders in Europe generally must wear helmets that carry ECE certifications, not U.S. DOT certifications, and vice versa. It is the rider's obligation – not SHOEI's - to make sure that the SHOEI® helmet he or she is wearing is certified as “street legal” for the country or jurisdiction in which he or she is using such helmet.

SHOEI HEREBY DISCLAIMS AND SHALL NOT BE LIABLE FOR ANY CLAIMS, COSTS, LIABILITY OR CONSEQUENCES ARISING FROM THE USE OF A SHOEI® HELMET IN A JURISDICTION OTHER THAN THE SPECIFIC JURISDICTION FOR WHICH IT WAS MANUFACTURED AND CERTIFIED. YOUR SHOEI® HELMET IS ONLY WARRANTED TO THE FIRST CONSUMER PURCHASER AND ONLY IF THE HELMET IS PURCHASED AND USED IN THE JURISDICTION FOR WHICH IT WAS MANUFACTURED; USING YOUR SHOEI® HELMET IN A JURISDICTION FOR WHICH IT IS NOT CERTIFIED VOIDS THE LIMITED WARRANTY.

重要法律声明

SHOEI 生产的头盔符合其销售和使用国家/地区的特定法律要求。禁止 SHOEI® 授权经销商跨境销售 SHOEI® 头盔，以防购买者从其他国家/地区购买 SHOEI® 头盔，因为此类头盔可能不符合购买者所在国家/地区的法律要求或未通过相关的认证。例如，欧洲的骑手通常必须佩戴通过 ECE 认证而非美国 DOT 认证的头盔，反之亦然。骑手（而非 SHOEI）有义务确保自己佩戴的 SHOEI® 头盔在其使用的国家或辖区通过了“街道合法”认证。

SHOEI 特此声明，在进行制造和认证的特定辖区之外使用 SHOEI® 头盔所产生的任何索赔、费用、责任或后果，SHOEI 概不负责。您的 SHOEI® 头盔仅向其首位购买者提供保修，并且仅在制造所在的辖区内购买并使用该头盔方才有效；在非认证地所在的辖区内使用 SHOEI® 头盔将让有限保修失效。

WARNING

Helmets are designed to help absorb ONE impact. After your helmet has protected you from an impact, you must get a new one.

● Your helmet is designed to distribute the force incurred during an impact over a wide area. Even if your helmet looks undamaged externally, its useful life is finished after one impact during riding, for example, a capsizing or accident where you and your helmet hit the ground or some object. In an impact, the helmet's impact absorbing liner becomes compacted. Once this has happened, the helmet no longer has the ability to absorb further impacts. Your helmet may look the same, but it will not provide protection in an accident. Therefore, a helmet that experiences an impact should be destroyed and replaced. If you have any doubts, for example, if you drop your helmet or if it is hit by something and you are not sure if this one impact rule applies, consult SHOEI before you use the helmet again.

Reflective stickers may be required for the helmet depending on the country or area.

If using the helmet in such a country or area, apply reflective stickers on the appropriate positions while referring to the instruction manual. Before applying the stickers, clean the helmet to remove any oil or dirt from the surface of the helmet.

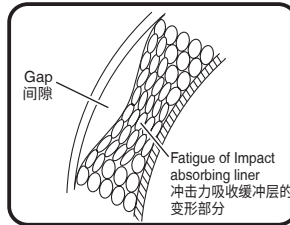
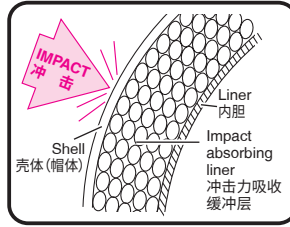
**警告**

只要头盔遭受过巨大冲击力，即使外观无损伤也请勿再使用。

● 头盔通过壳体（帽体）及冲击力吸收缓冲层的变形吸收冲击能量。受到冲击后，即使外观无损伤，但缓冲层可能已变形。若在变形的状态下再次受到冲击，则可能因无法吸收冲击能量而造成重伤。
只要头盔遭受过巨大冲击力，请立即停止使用或发送到本公司确认是否还可继续使用。

根据国家及地区，可能需要在头盔上粘贴反射标签。

在需要粘贴标签的国家及地区使用头盔时，请参照您使用的头盔的使用说明书粘贴反射标签。粘贴标签前请清除头盔表面的油脂及脏污。

Regulatory standards or certification requirements for helmets in Singapore, Hong Kong, Thailand, Philippine, Malaysia, Taiwan, Korea, and Indonesia are as below.

SHOEI helmets imported through SHOEI Authorized Distributors of each country meet each country's regulatory standards or certification requirements.

To identify the products imported through SHOEI authorized distributors of your country, refer to SHOEI website (<https://www.shoei.com/worldwide/en/support/>).

*Regulatory standards or certification requirements are subject to change by each country's determination without notice.

Singapore: SS9:2014

Hong Kong: JIS T8133:2015

Thailand: TIS369 2557

Philippine: JIS T8133:2015

Malaysia: ECE R22/06

Taiwan: CNS 2396:2007

Korea: KS G7001:2021

Indonesia: SNI 1811 2007

新加坡、中国香港、泰国、菲律宾、马来西亚、中国台湾、韩国和印度尼西亚的头盔监管标准或认证要求如下。

经由每个国家/地区的 SHOEI 授权分销商进口的 SHOEI 头盔均符合其当地的监管标准或认证要求。

要鉴别经过您所在国家/地区的 SHOEI 授权分销商进口的产品，请访问 SHOEI 网站 (<https://www.shoei.com/worldwide/en/support/>)。

注：监管标准或认证要求可能因各国/地区的决定而更改，恕不另行通知。

新加坡：SS9:2014

中国香港：JIS T8133:2015

泰国：TIS369-2557

菲律宾：JIS T8133:2015

马来西亚：ECE R22/06

中国台湾：CNS 2396:2007

韩国：KS G7001:2021

印度尼西亚：SNI 1811-2007

Confirm the Packed Items	确认装箱明细	6
Disposal of the Product	产品的废弃	6
Expected Lifetime of Helmet	耐用年限	6
Storage	保管	7
Wearing of Helmet (Size, Chinstrap)	佩戴 (尺寸、下颌带)	8
Modification	改造	8
Handling	使用方法	9
Maintenance	维护保养	10
Shield/Visor, Sun Visor	镜片/遮阳镜	11
Helmet with Face Cover	带面罩的头盔	13
Precautions for riding	骑行时的注意事项	14
Before Use	使用前的注意事项	15
How to Wear and Remove a Helmet Correctly	正确佩戴方法和摘除方法	16
How to Fasten the Chinstrap	下颌带的系紧方法	18
How to Unfasten the Chinstrap	下颌带的解开方法	21
Replacement of Shield/Visor	镜片的更换	22

Confirm the Packed Items

After opening the product box, please confirm that all parts and accessories are included.

WARNING

Please check the applicable manual for the helmet regarding the type and quantity of parts and accessories.

We recommend that you save the box and cushioning materials in case you need to ship the product or parts for repair. If you dispose of these materials, please follow the proper laws and regulations.

Disposal of the Product

When you dispose your helmet, parts, and accessories, please follow the laws and regulations.

Expected Lifetime of Helmet

The expected lifetime of SHOEI helmets is 5 years. The helmet may not be able to provide the same performance as when new due to changes occurring during prolonged use.

WARNING

We recommend that the helmet should be replaced within approximately five years even if it is used normally with no noticeable faults. After exceeding its expected lifetime, a helmet may not perform satisfactorily if subjected to impact.

确认装箱明细

打开本产品的包装后, 请确认部件及附件是否齐全。

警告

部件及附件的种类和数量请确认头盔专用的使用说明书。
建议尽可能妥善保存包装用品 (包装箱及缓冲材料), 以备委托修理时发送产品时使用等。此外, 废弃时请遵循地方法律及规定进行妥善处理。

产品的废弃

废弃头盔及附件时请遵循地方法律及规定进行妥善处理。

耐用年限

SHOEI品牌头盔的耐用年限为5年。
头盔随着使用会发生经时变化, 可能无法确保与新品头盔相同的性能。

警告

即使在正常使用的情况下没有发现异常, 本公司也推荐使用后5年以内进行更换。超过耐用年限的头盔, 受到冲击时可能无法充分发挥保护性能。

English

Storage

⚠ WARNING

Do not leave your helmet in a car where strong sunlight gets in or the place where temperatures gets high.

- Do not leave the helmet in places exposed to direct sunlight or where the temperature exceeds 50°C, such as near a heater. The impact absorbing liner and plastic parts will be deformed, significantly reducing the helmet's ability to absorb shocks. Also, please store fluorescent-painted helmet out of direct sunlight when not in use because fluorescent paint is susceptible to fading under UV light more than non-fluorescent paint.

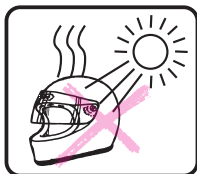

简体中文

保管

⚠ 警告

请勿将头盔长时间放置在太阳直射的车内及高温场所。

- 请勿将头盔放置在太阳直射的地方，或放在加热器附近等温度超过50°C的地方。以免导致冲击力吸收缓冲层和塑料部件变形，使冲击力吸收能力显著下降。另外，荧光色不如一般颜色耐紫外线，有可能会褪色，在保管时请避免受到太阳直射。

English

Wearing of Helmet (Size, Chinstrap)

⚠ WARNING

Use only a helmet that fits snugly all around your head.

- If your helmet does not fit your head properly, it may slip or move on your head while riding or pressure your head which causes a headache. This prevents your safe riding, please choose a helmet which fits your head properly. To determine proper fit, please refer to "Before Use" in this manual.

Fasten the chinstrap securely under your chin.

- If the chinstrap is not fastened properly, the helmet could move or come off during your riding and can be very dangerous. Please fasten the chinstrap securely referring to "How to Wear and Remove a Helmet Correctly" and "How to Fasten the Chinstrap" in this manual.

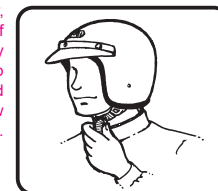

简体中文

佩戴（尺寸、下颌带）

⚠ 警告

请使用符合头部尺寸的头盔。

- 若头盔不符合头部尺寸，在骑行中可能会摇晃或勒紧头部感到疼痛。如此便会妨碍安全骑行，因此请务必使用符合头部尺寸的头盔。尺寸确认方法请参照本手册记载的《使用前的注意事项》。

请将下颌带牢牢系紧在下颌下部。

- 若未正确系紧下颌带，在骑行中头盔可能滑动或脱落，非常危险。请参照本手册记载的《正确佩戴方法和摘除方法》和《下颌带的系紧方法》切实系紧。

Modification

⚠ WARNING

Never modify your helmet.

- Drilling holes or cutting into the shell or the impact absorbing liner can significantly reduce the helmet's protective performance. A helmet with reduced protective ability will not adequately protect the head. Modifying the retention system, including the chinstrap, may result in the helmet coming off during an impact. Removing parts like the bottom beading, window beading, or mouthpiece can expose the shell's edges, posing a risk of injury in the event of an impact. Always use genuine SHOEI parts for replacements, such as shields/visors, screws, and other components.

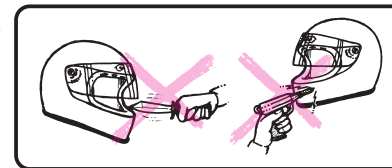

改造

⚠ 警告

严禁改造头盔。

- 在壳体或冲击力吸收缓冲层开孔或切割，皆会降低头盔的保护性能。降低了保护性能的头盔无法切实保护头部的安全。此外，如果改造下颌带，头盔可能会因受冲击力而脱落。除此之外，如果拆除帽檐橡胶、视窗橡胶或视鼻罩，壳体边缘就会外露，在受到冲击力时，可能因此导致人员受伤。镜片及螺丝（固定螺丝）等零部件，请务必使用本公司的正规产品。

! WARNING

Never ride with the helmet hanging from the helmet holder, and don't hang the helmet from angled supports like a mirror.

- The helmet (shell) and the impact absorbing liner can become damaged or obstruct your riding, which can be dangerous.

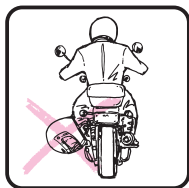

Do not sit on your helmet or throw it around. Avoid the spray of insect repellent chemicals (such as "naphthalene") near the helmet.

- Mistreating your helmet will damage the shell and impact absorbing liner and reduce the helmet's ability to protect you in an accident. Utmost care should be taken in handling the matte finished helmet because its surface is delicate and can be scratched or stained easily. The spray of insect repellent chemicals may damage the impact absorbing liner. Please be careful the place to put your helmet.

Do not repaint the helmet.

- Paint and thinner can damage the materials used in the helmet construction. A helmet damaged or weakened by a paint agent may not provide head protection in an accident resulting in serious personal injury or death. If you must paint your helmet, please consult SHOEI dealer.

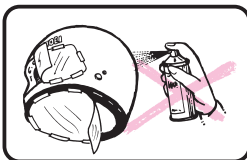

Always carry the helmet holding the chinstrap.

- Do not carry the helmet holding the interiors or shield/visor. The helmet may drop and be damaged.

! 警告

请勿将头盔挂在摩托车的头盔支架上行驶,也请勿挂在后视镜等带棱角的部件上。

- 以免头盔(壳体)受损或妨碍骑行,发生危险。

请勿坐在头盔上或随意投掷头盔。此外,请勿放置在防蛀剂(樟脑丸等)的附近。

- 若粗暴使用头盔,将会使壳体及冲击力吸收缓冲层受损,降低发生事故时的保护功能。此外,磨砂涂层头盔的涂层表面比较脆弱,容易受伤并出现斑点,使用时请充分注意。防蛀剂可能会侵蚀冲击力吸收缓冲层,因此请务必注意放置场所。

请勿对头盔重新涂装。

- 涂料和稀释剂可能会损伤头盔的结构材料,在发生事故时无法保护头部安全,可能导致重度脑损伤或致人死亡。如果不得不重新涂装头盔时,请向本公司咨询。

携带头盔时请手持下颌带携带。

- 若握住内胆或镜片,头盔可能会掉落。

! WARNING

Clean your helmet carefully.

- Never use hot or salt water, benzene, gasoline, glass cleaner or other solvents. Your helmet can be seriously damaged by these substances without damage being visible to you. A helmet damaged or weakened by a cleaning agent may not provide head protection in an accident resulting in serious personal injury or death. The correct way to clean a helmet is to mix 5 or 6 drops of mild soap in a quart of warm water. Dampen a soft cloth with this solution and wipe the helmet clean. Rinse with a wet cloth. Matt finishes are susceptible to staining from fingerprints, bugs, chemicals, etc. and these stains may become difficult to remove. If the surface becomes stained, use a soft cloth moistened with water to gently wipe it as soon as possible.

When the interiors get wet, dry them with a dry cloth or in the shade of well-ventilated place immediately.

Always check your helmet before starting off.

1. Check the shield/visor and screws, and if necessary, retighten the screws.
2. Check for cracks in the helmet. Strong acid (for example, battery acid) can damage the shield/visor base. If you find cracks or damage, stop using the helmet immediately.
3. If you find deterioration in any part of a component, either replace that component or get a new helmet. If these parts come loose and/or fall off while during your riding, your vision may be blocked which could cause an accident resulting in serious personal injury or death.
4. Ensure that the chinstrap is securely fastened. (Refer to "How to Fasten the Chinstrap")
5. Always use the helmet with the center pad (or comfort liner) and the cheek pads attached.

! 警告

在维护保养头盔时请注意。

- 维护保养时严禁使用热水、盐水、挥发油、汽油及其他溶剂清洗。若使用了此类清洗剂,不论外观是否受损均会对头盔造成极大损伤。头盔受损或降低了强度,在发生事故时无法保护头部安全,可能导致重度脑损伤或致人死亡。维护保养时,请在1公升温水中滴入5~6滴中性清洗剂,将柔软的清洁布用此液体湿润后擦拭头盔,然后再用水浸湿的布擦拭干净。哑光涂层容易留下指纹、虫、化学药品等造成的脏污,而且难以去除。有脏污附着时,请马上用水浸湿的柔软清洁布等轻轻擦拭干净。

头盔的内胆被雨等淋湿时,请用干布擦拭,放在通风良好的地方阴干等,立即除去湿气。

使用前请务必实施检查。

1. 请确认镜片和螺丝(固定螺丝),并根据需要重新拧紧螺丝(固定螺丝)。
2. 请确认头盔表面是否有伤痕。强酸(电池液体等)可能会损坏镜片。当发现有龟裂、损伤时,请立即停止使用。
3. 当发现某个部件劣化时,请更换相应的部件或使用新头盔。若部件在骑行过程中松动或脱落,可能会遮挡视野引发事故,造成人员重伤或致人死亡。
4. 请确认下颌带是否牢固系紧。(参照《下颌带的系紧方法》)
5. 请务必在安装好内胆的状态下使用。

Shield/Visor, Sun Visor

! WARNING

Do not ride with a shield/visor that is dirty or scratched.

- Dirt and scratches may obstruct your view while riding and can be very dangerous! Clean the shield/visor when it gets dirty, and replace the shield/visor when it is scratched.

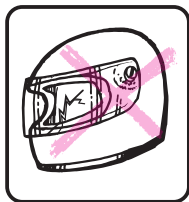

Always maintain your helmet shield/visor in good condition.

- To clean the shield/visor, wash it with a solution of mild, neutral detergent and water. After rinsing well with fresh water, wipe it dry with a soft cloth. **Do not use any of the following for cleaning: hot water over 40°C, salt water, acidic or alkaline detergent, benzine, gasoline, glass cleaner, or any cleaner containing organic solvents. If any of these are used for cleaning, the shield/visor's characteristics may be changed and safety may be impaired.**

Do not place any non-genuine stickers or commercially sold adhesive tape on the shield/visor.

They may weaken the shield/visor's hard coating, potentially damaging it.

Do not use a shield/visor that appears hazy or fuzzy.

If the shield/visor is scratched or has marks that cannot be removed, replace it with a new one. Impaired visibility can lead to accidents.



镜片 / 遮阳镜

! 警告

请勿佩戴附着了脏污或受损的镜片骑行。

- 以免在骑行中妨碍视野，发生重大危险。镜片若有脏污请清除脏污，受损时请更换镜片。

请务必对镜片进行维护保养。

- 清除镜片脏污时，请用水稀释的中性清洗剂清洗，再用清水充分冲洗后用柔软的清洁布擦干。请勿使用超过40°C的热水、盐水、酸性或碱性清洗剂、挥发油、汽油、玻璃清洁剂等或含有有机溶剂的清洁剂。若附着以上物质则会使镜片发生变质，可能会对安全性造成影响。

请勿在镜片上粘贴非正规的标签或市售的粘胶带。由于此类物品会降低镜片的硬涂层保护功能，可能会损坏镜片。

请勿使用模糊不清的镜片。

当镜片上出现划伤、或附着了无法清除的脏污时，请更换新品。妨碍视野是诱发事故的原因。

! WARNING

Read the instructions and warnings in the owner's manual carefully before using the shield/visor. It is your responsibility to ensure that your use of the shield/visor complies with any state or local laws.

- The light transmittance ratio of the tinted (Dark Smoke) and mirrored (Spectra) shield/visor is lower than the requirement of ECE R22/06. However, when used for an extended period in strong sunlight while riding on a circuit, they may alleviate eye fatigue more effectively compared to homologated shield/visors.
- Tinted or mirrored shields/visors reduce light transmittance and may impair a rider's vision in certain circumstances, increasing the likelihood of a crash resulting in injury or death.
- Never use a tinted or mirrored shield/visor at night, in tunnels, in rain or fog, or in other low visibility conditions. These shields/visors are intended for daytime use only.
- Do not use a tinted or mirrored shield/visor together with the helmet's internal sun visor, sunglasses or any other product that reduces light transmittance. This may obstruct your view and can be very dangerous.

If the sun visor is not installed properly, it may drop unexpectedly during riding and obstruct the rider's vision. After installing the sun visor, raise and lower the visor several times to confirm that the protruding section of the sun visor is fit securely in the holder's opening. Confirm that there is no space between the sun visor and the holder.

! 警告

在使用镜片之前，请仔细阅读使用说明书内的指示及警告。因未遵守使用说明书内的指示及警告而发生的损害，本公司对此一概不负责任。

- 着色镜片 (Dark Smoke)、镜面加工镜片 (Spectra) 未满足ECE R22/06所规定的可见光线透射率要求。但是，在阳光照射强烈的赛车场长时间使用时，与认定产品相比有时可减轻眼睛的疲劳。
- 着色镜片及镜面加工的镜片，因降低可见光线透射率，在某些状况下妨碍视野，会发生导致人员受伤或死亡的事故。
- 请勿在夜间、隧道内、雨天雾天、视野不良的环境下使用着色镜片及镜面加工的镜片。此类镜片为白天专用。
- 请勿同时使用任何着色镜片或镜面加工的镜片和内置遮阳镜、太阳镜等减低可见光线透射率的产品。视野受阻会导致重大危险。

若未正确安装遮阳镜，则遮阳镜会在骑行过程中发生掉落，从而导致意外事故发生。安装遮阳镜后，请反复进行数次开闭锁扣操作，确认遮阳镜突起部是否已牢固嵌入支架孔中。此外，请确认遮阳镜与支架之间是否存在间隙。

Helmet with Face Cover

When using a helmet with a face cover, pay attention to the following points.

WARNING

The face cover stopper is not a locking mechanism and does not completely hold the open status. Riding with the face cover open may create wind drag, causing the face cover to close. This may obstruct your view and can be very dangerous. Always have the face cover closed and locked while riding your motorcycle.

带面罩的头盔

使用带面罩的头盔时，请注意以下事项。

警告

面罩止动装置并不是可完全维持打开状态的机构。在打开面罩的状态下骑行，受到风的影响，面罩可能会关闭。因视野受阻会导致重大危险，骑行时请关闭面罩，在锁定的状态下使用。

Precautions for riding

WARNING

Remember: helmets block important visions or sounds and reduce your awareness of environmental changes.

● When you wear a helmet, especially a full-face type or jet type, you are somewhat isolated from the environment around you. Weather changes can catch you unprepared: sudden showers or temperature variations as you enter or leave tunnels or climb mountain roads can cause unexpected fog of your shield/visor and loss of visibility. In such a circumstance prepare yourself for sudden loss of visibility releasing lock when you are wearing a helmet equipped with shield/visor locking mechanism. In this case, however, reduce your speed to avoid sudden opening of a shield/visor or invasion of wind or rain water. Do not ride with a fogged shield/visor. Wearing a helmet also reduces your ability to hear traffic sounds, especially at high speed. With a full-face or jet helmet, opening and closing the shield/visor makes a major difference in how much you can hear. For safe riding, be aware how your perception of road conditions is affected by your helmet type, your speed, and position of your shield/visor. It is very dangerous to ride with a shield/visor opened. Never ride with a shield/visor opened other than in case of emergency. If you ride with the shield/visor kept opening slightly to remove the fog, it may be opened strongly and damaged. As soon as the fog is removed, close the shield/visor immediately.

Riding with the shield/visor open is extremely dangerous. Ride with the shield/visor closed unless it is an emergency.

● If you ride with the shield/visor kept slightly open to defog, it may open wide and become damaged. Once the fog clears, close the shield/visor.

Riding in a tunnel and night.

● When riding with a shield/visor other than the clear type in tunnels, at night, or in other dark conditions, either open the shield/visor or replace it with a clear one. Otherwise, reduced visibility could lead to unexpected accidents. If your helmet has a sun visor, do not use the sun visor at night, in tunnels, or in other low visibility conditions.

When using the communication system, be aware that the volume settings of the communication system and connected devices may prevent you from hearing ambient sounds. Please set the volume when using it so you can hear ambient sounds.

骑行时的注意事项

警告

因环境变化，头盔可能会遮挡住重要的视野和声音，让使用者的知觉变得迟钝。在骑行中请注意环境的变化。

● 头盔，尤其是带镜片的全罩式及半罩式头盔，会遮挡住周围环境的一部分，因此可能会因突然降雨、隧道出入口及山顶道路等的温度变化，镜片突然起雾而妨碍视野。请勿在镜片起雾的情况下继续骑行。在可能出现此类状况时，若为配备了镜片锁定装置的头盔，请事先解除锁定，以防视野突然受到妨碍。此时，为了避免因风的影响使镜片意外打开、或风雨进入造成的影响，请注意减速慢行，安全驾驶。此外，若佩戴了头盔，尤其在高速行驶的情况下，很难听到外部的声响。佩戴带镜片的全罩式及半罩式头盔时，听到的声响会因镜片的开闭而异。为保证安全行驶，请注意骑手对道路状况的认知，会受到头盔类型、骑行速度以及镜片开闭的影响。

在打开镜片状态下的骑行非常危险。除紧急情况外，请关闭镜片骑行。

● 若为了防止镜片起雾而稍稍打开，在骑行过程中镜片有时会完全张开以致破损。清除雾气后请关闭镜片骑行。

隧道及夜间骑行时的注意事项。

● 佩戴非透明镜片的头盔在隧道及夜间骑行时，请推起镜片或更换为标准镜片。以免降低视觉认识能力，导致发生意外事故。佩戴带遮阳镜的头盔时，在夜间及隧道内以及能见度不佳的环境下，请勿使用遮阳镜。



使用内部通信系统时，根据内部通信系统及连接设备的音量设定，有时无法听到周围的声音。使用时请设定为可听取周围声音的音量。

Before Use

Follow the instructions below before use for the first time after purchase.

WARNING

For maximum head protection, the helmet must be worn correctly. Wear the helmet correctly referring to "How to Wear and Remove a Helmet Correctly" and "How to Fasten the Chinstrap".

Measure your head size

- Measure the size of your head by wrapping a tape measure around your head so that it passes through the following three places: 2 cm above your eyebrows, 2 cm above where your ears join your head, and the most protruding point on the back of your head.
- Select the helmet that is closest to your head size with the above measurement.

Note: As the helmet may not always exactly meet your head size and if you cannot find proper fit, please consult your local SHOEI dealer.

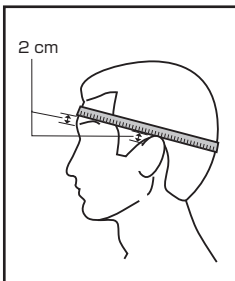

尺寸的确认

- 请将卷尺围绕头部，通过眉毛上方2cm、耳根上方2cm、头后部最突出的部分3处测量头部尺寸。
 - 请确认测量的尺寸是否符合产品记载的尺寸。
- ※ 若尺寸不合适，请与销售店协商。

使用前的注意事项

在购买头盔后初次使用前，请确认以下事项。

警告

只有在正确佩戴了本产品时才能充分发挥其保护性能。请参照本手册记载的《正确佩戴方法和摘除方法》及《下颌带的系紧方法》，正确佩戴头盔，确保安全骑行。

尺寸的确认

- 请将卷尺围绕头部，通过眉毛上方2cm、耳根上方2cm、头后部最突出的部分3处测量头部尺寸。
 - 请确认测量的尺寸是否符合产品记载的尺寸。
- ※ 若尺寸不合适，请与销售店协商。

WARNING

Use only a helmet that fits snugly all around your head.

If your helmet does not fit your head properly, it may slip or move on your head while riding or pressure your head which causes a headache. This prevents your safe riding, please choose a helmet which fits your head properly.

警告

请使用符合头部尺寸的头盔。若头盔不符合头部尺寸，在骑行中可能会摇晃或勒紧头部感到疼痛。如此便会妨碍安全骑行，因此请务必使用符合头部尺寸的头盔。

How to Wear and Remove a Helmet Correctly

How to Wear a Helmet

1. Expand the helmet opening with your hands. Pull the chinstraps only, not the chinstrap covers as per Drawing.
2. Slip your head into the helmet from a forehead.
3. Check whether the top pad (A) presses closely on the top of your head.
4. Check whether the cheek pads (B) are in contact with your cheeks.
5. Check to make sure there is no space around your forehead under the inner lining, where you can insert your fingers.
6. Take hold of the helmet with a hand on each side. Without moving your head, try to move the helmet up and down, and side to side. If you can move the helmet around easily, it is too big. Try a smaller size or choose thicker inner pads. If you feel pressure on a part of your head, the helmet is too small. Try a larger size or choose thinner inner pads.

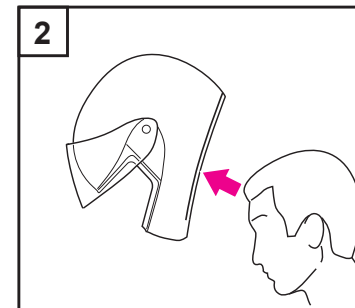
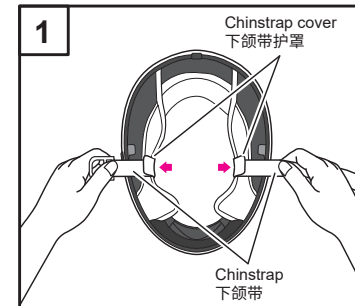

正确佩戴方法和摘除方法

头盔的佩戴方法

1. 请用双手握住头盔的下颌带，撑开开口部。此时，请勿拉伸下颌带护罩，只拉伸下颌带。
2. 从额头开始使头部滑入头盔中佩戴。
3. 确认头顶已接触头盔的中心衬垫(A)。
4. 确认面颊已与颊垫(B)紧密贴合。
5. 确认额头与头盔之间没有可伸入手指的空隙。请用双手扶住头盔，上下左右摇晃头盔。此时若能轻易摇动，头盔的尺寸可能偏大，请增加内胆的厚度或选择尺寸较小的头盔。若感到某些部位有凹凸感，或感到不适或疼痛时，头盔的尺寸可能偏小，请减小内胆厚度或选择尺寸较大的头盔。

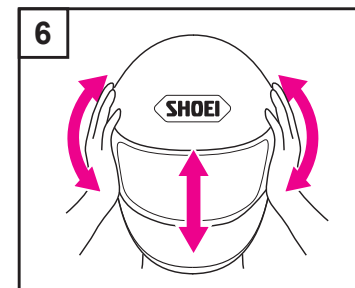
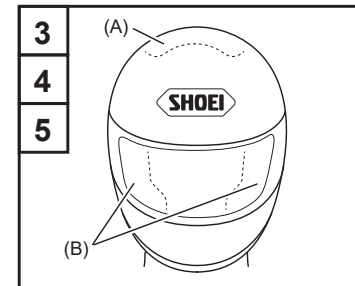

WARNING**Tighten the chinstrap securely under your chin.**

- If the chinstrap is not properly tightened, your helmet may shift or come off while you are riding. This can be extremely dangerous. To ensure the chinstrap is fastened correctly, refer to "How to Wear and Remove a Helmet Correctly" and "How to Fasten the Chinstrap" in this manual.

7. Fasten the chinstrap.

Refer to "How to Fasten the Chinstrap".

8. Put your hands on the helmet and push it off by rotating it forward and toward.

If the helmet moves on your head or starts to come off, tighten the chinstrap again.

How to Remove a Helmet

Undo a chinstrap first, and hold chinstraps by both hands. Spread the helmet apart by holding chinstraps, and remove a helmet from your head turning it backward as per Drawing. Hold the chinstraps only, not the chinstrap covers.

警告**请将下颌带牢牢系紧在下颌下部。**

- 若未正确系紧下颌带，在骑行中头盔可能滑动或脱落，非常危险。请参照本手册记载的《正确佩戴方法》和《下颌带的系紧方法》切实系紧。

7. 将下颌带牢牢系紧在下颌下部。

参照《下颌带的系紧方法》。

8. 请将双手放在头盔部，用力使其向前后旋转。

此时若头盔滑动或脱落，请重新系紧下颌带。

头盔的摘除方法

首先解开下颌带，双手握住下颌带，向左右撑开的同时，向后方旋转头盔摘除。

此时，请勿拉伸下颌带护罩，只握住下颌带。

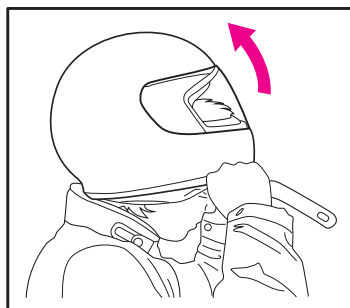
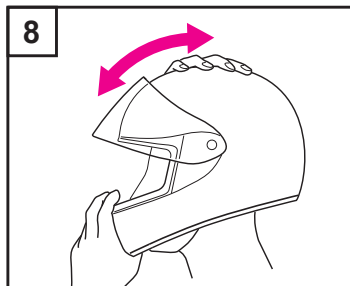
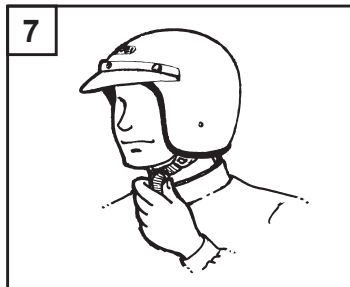
**How to Fasten the Chinstrap**

There are 3 kinds of chinstrap for SHOEI helmets, D-ring, Micro ratchet system, and Quick-release retention system. How to fasten each kind of chinstrap is as below.

D-ring

1. Wear the helmet and thread the end of chinstrap through D-rings.
2. Fold the chinstrap and pass it between D-rings. Pull chinstrap tight until one or two fingers can be inserted between your chin and chinstrap.
3. Snap the end hook until it clicks as per drawing to secure the loose end of chinstrap.
4. Make sure that the end hook is firmly fastened.

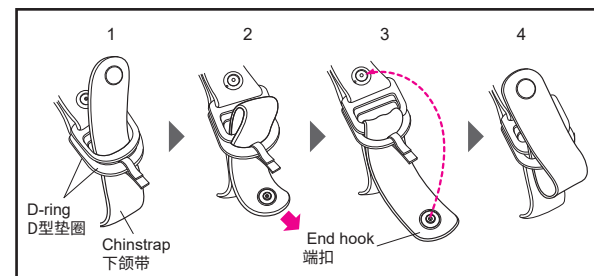
**下颌带的系紧方法**

SHOEI品牌头盔的下颌带卡扣有D型垫圈、微型棘齿式装置和插扣3种。各种卡扣的系紧方法具体如下。

D型垫圈

1. 佩戴头盔，将下颌带穿过D型垫圈。
2. 折回下颌带，使其从2个D型垫圈之间穿过。系紧下颌带至下颌与下颌带之间可插入1~2根手指为止。
3. 扣紧下颌带前端的端扣与D型垫圈的端扣。
4. 确认端扣是否切实扣紧。

Micro ratchet system

1. Push metal tongue (A) firmly into a buckle (B) as shown in drawing until it clicks. Pull chinstrap tight against your throat.
2. Pass the end of chinstrap through strap ladder to secure it.

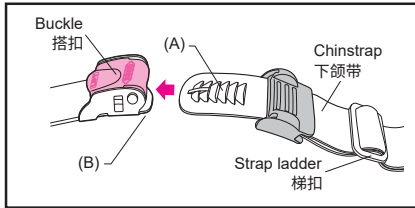

- Adjust the chinstrap
Before adjusting the length of the chinstrap, remove the micro ratchet rubber cover as per Drawing.

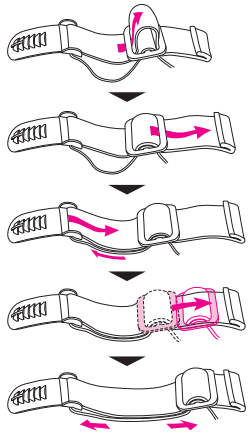
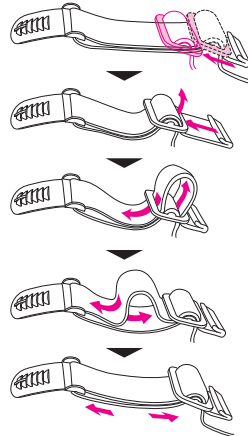

- 下颌带的调整
请在取下微型棘齿式橡胶盖后，调整颌带的长度。

Firm fit
缩短下颌带时Loose fit
拉伸下颌带时

Example : Micro ratchet system
例：微型棘齿式装置

微型棘齿式装置

1. 切实插入直至金属件(A)与搭扣的金属件(B)咬合为止。此时，请先调节下颌带的长度，使其贴住喉部。
2. 将多余的下颌带穿过梯扣固定，不要使其垂落。

Quick-release retention system

1. Wear the helmet.
2. Push metal tongue (A) firmly into a bracket (B) as shown in drawing.
3. Pull chinstrap tight until one or two fingers can be inserted between your chin and chinstrap.
4. Pass the end of chinstrap through strap ladder to secure it.

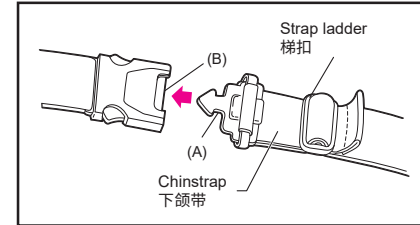

插扣

1. 佩戴头盔。
2. 将金属件(A)牢牢插入金属件(B)使其完全咬合。
3. 系紧下颌带至下颌与下颌带之间可插入1~2根手指为止。
4. 将多余的下颌带穿过梯扣固定，不要使其垂落。

How to Unfasten the Chinstrap

D-ring

1. Undo the end hook.
2. Pull the tab downwards to loosen the chinstrap and pull it from D-ring.

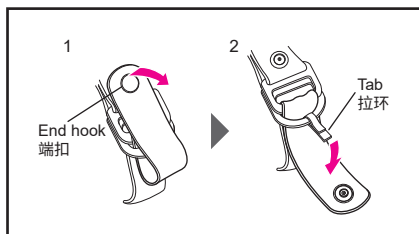

Micro ratchet system

1. Lift up the lever to release the lock.
2. Pull metal tongue from the buckle.

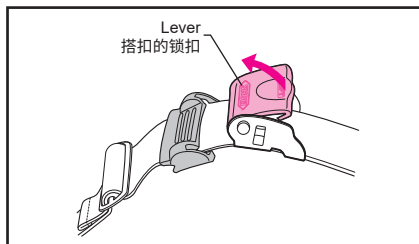

Quick-release retention system

1. Press two catches (A) and (B) inward as per drawing, and unlock.
2. Pull metal tongue from one-touch bracket.

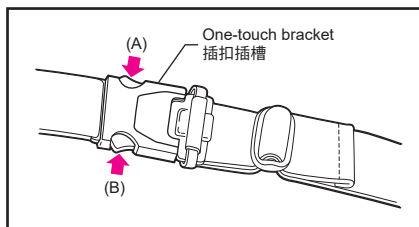

下颌带的解开方法

D型垫圈

1. 解开端扣。
2. 向下拉拉环，松开D型垫圈后抽出下颌带。

微型棘齿式装置

1. 拉起搭扣的锁扣，解除锁定。
2. 抽出金属件。

插扣

1. 按压插扣插槽两侧的锁扣(A)、(B)解除锁定。
2. 抽出金属件。

Replacement of Shield/Visor

If your shield/visor is scratched or has marks that cannot be removed, replace it with a new one while referring to the applicable manual.

This section explains the replacement process using the CWR-F2 and CPB-1V shield/visors as examples.

Removing CWR-F2 Shield/Visor

1. Open a shield/visor to fully opened position as per Drawing 1.
2. While pressing the trigger, pull the shield/visor toward the front of the helmet and lift the shield/visor toward you to detach hooks (A) and (B) (Drawing 2).

Detach hook (C) from the hook rail in the direction of the arrow to remove the shield/visor (Drawing 3).

3. Do in the same manner for the other side.

镜片的更换

当镜片上出现划伤、或附着了无法清除的脏污时，请参照您使用的镜片使用说明书更换新品。

在此以CWR-F2镜片与CPB-1V镜片的更换方法为例进行说明。

CWR-F2镜片拆卸方法

1. 让镜片处于全开状态（图1）。
 2. 将触发器向下拉，同时向头盔前方拉镜片并往跟前抬起，拆下挂钩（A）（B）（图2）。
- 沿箭头方向从挂钩滑轨上取下挂钩（C）（图3）。
3. 另一侧也请按照相同步骤进行拆卸。

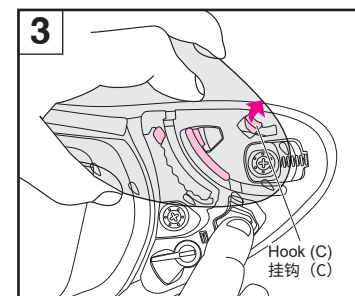
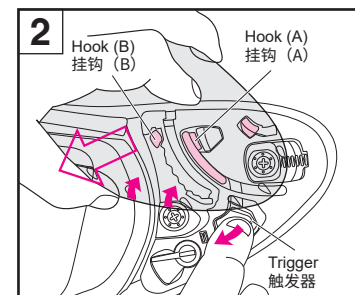
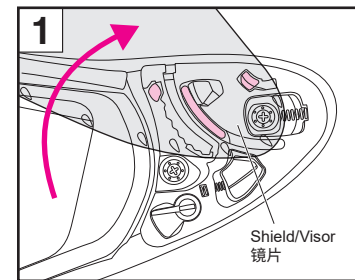

Installing CWR-F2 Shield/Visor

1. Adjust a shield/visor to fully opened position and insert shield/visor hook (C) as per Drawing 4.
2. While pulling the shield/visor toward the front of the helmet, press an arrowed area of a shield/visor indicated in Drawing 5 until it clicks. Then, insert hooks (A) and (B) securely into positions indicated in Drawing 6.
3. Do in the same manner for the other side.
4. Open and close a shield/visor a few times and make sure that all the hooks are fixed securely.

 **WARNING**

If the hooks are not securely inserted into their hook rails, the shield/visor may come off during riding and an accident may occur. After installing the shield/visor, open and close it a few times to confirm that the hooks and hook rails fit together securely. Additionally, when the shield/visor is fully lowered, check to confirm that it is locked in place.

CWR-F2镜片安装方法

1. 让镜片处于全开状态的位置，将挂钩（C）插入挂钩滑轨（图4）。
2. 将镜片向头盔前方拉，同时将其压至箭头附近并在听到咔哒声锁定后（图5），将挂钩（A）（B）牢牢嵌入挂钩滑轨（图6）。
3. 另一侧也请按照相同步骤进行安装。
4. 最后，请反复进行数次镜片开闭操作，确认挂钩是否牢固嵌入镜片底座。

 **警告**

若挂钩未嵌入挂钩滑轨，则在骑行时镜片将会脱落，从而导致意外事故。安装镜片后请反复进行数次镜片开闭操作，确认挂钩是否已嵌入挂钩滑轨。此外，请确认在镜片完全下降状态时能否锁定。

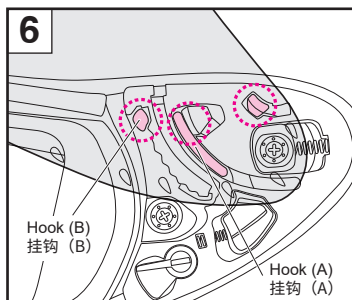
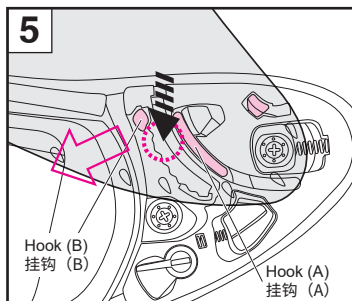
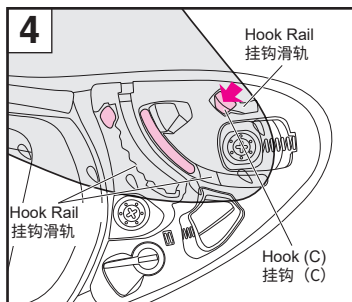

Removing CPB-1V Shield/Visor

1. Fully close the shield/visor.
2. Remove the upper screw from the shield/visor base using a No. 2 Phillips head screwdriver. Then remove the washer and shield/visor from the shield/visor base (Drawing 1 and 2).
(In addition to a No. 2 Phillips head screwdriver, the following coins can be used. Japan: 1, 5, 10, 50, and 100 yen; Europe: 1, 2, and 5 cent; America: 1, 10, and 25 cent.)
3. Also remove the opposite side in the same manner.

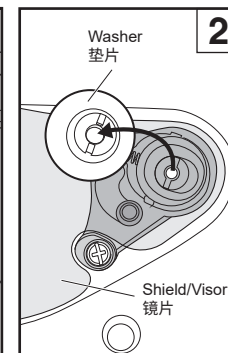
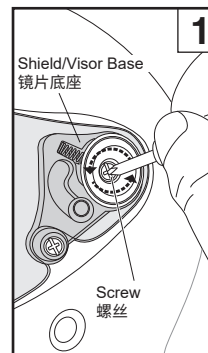

CPB-1V镜片拆卸方法

1. 完全关闭镜片。
2. 使用尺寸为“No.2”的十字螺丝刀拆除镜片底座上部的螺丝，从镜片底座拆除垫片和镜片（图1、图2）。
(除尺寸为“No.2”的十字螺丝刀外，也可使用以下硬币拆除螺丝。日本：1日元、5日元、10日元、50日元、100日元/欧洲：1欧分、2欧分、5欧分/美国：1美分、10美分、25美分)
3. 另一侧也请按照相同步骤进行拆卸。

Installing CPB-1V Shield/Visor

1. With the shield/visor fully closed, attach it to the shield/visor base and position the washer in place. Be sure to align the projection on the back of the washer with the groove of the shield/visor base when positioning the washer. Next, align the upper hole in the shield/visor base with the center of the screw hole in the left/right direction as shown in Drawing 3. Finally tighten the screw.
2. Also attach the opposite side in the same manner.
3. Move the shield/visor up and down several times to confirm it is firmly attached.
4. If there is any gap between the window beading and the shield/visor or the shield/visor cannot be closed, refer to "How to Adjust the CPB-1V Shield/Visor" in the CPB-1V Shield/Visor Manual.

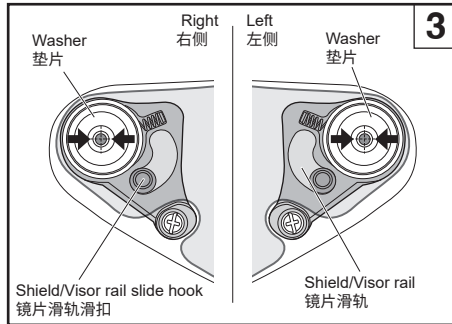

CPB-1V镜片安装方法

1. 在镜片处于完全关闭状态的位置嵌入镜片底座后，再嵌入垫片。插入时，请务必将垫片背面的凸出部分对准镜片底座的槽。然后如图3所示，将镜片底座上部的孔对准螺丝孔左右的中心。最后拧紧螺丝。
2. 另一侧也请按照相同步骤进行安装。
3. 将镜片上下移动几次，请确认镜片是否切实安装牢固。
4. 镜片与视窗橡胶圈存在缝隙，或无法关闭时，请参照CPB-1V镜片使用说明书的“CPB-1V镜片的调整方法”。

⚠ WARNING

- Use a Phillips screwdriver or coin to hit the screw vertically and turn it carefully. (For specified coins, refer to "Removing the CPB-1V shield/visor".)
- Depending on the size of the coin, the washer may hit and cause scratches.
- If the screws are turned with the specified coin, depending on its size, it may leave a scratch or a damage on the surface treatment of the screws. In addition, when the screws are turned with a Phillips screwdriver, depending on the circumstances, it may also result in damage to the screws.
- When turning a screw with a coin, the stain on the coin may adhere to the screw. If it gets dirty, wipe it off with a cloth.

⚠ 警告

- 请使用十字螺丝刀或硬币，垂直对准螺丝仔细拧紧。（指定的硬币请参考“镜片拆卸方法”）
- 根据硬币的大小可能会接触划伤垫片。
- 即使使用指定的硬币拧螺丝，也可能因硬币尺寸不合适而划伤螺丝。此外，使用十字螺丝刀拧螺丝时，有时也会划伤螺丝。
- 用硬币拧螺丝时，硬币的脏污可能附着在螺丝上。有脏污附着时，请用清洁布等擦拭干净。

使用前請務必閱讀本手冊

感謝您購買本公司的產品。

本安全手冊記載了正確安全地使用本產品的重要資訊。使用本產品前，請務必仔細閱讀本安全手冊，並充分理解記載的內容。

閱讀後請將其保管在可隨時取用的場所。

在高速或低速騎行中受到直線或旋轉衝擊時，任何一種頭盔均無法在任何狀況下完全保護使用者。

為了得到最佳的頭部保護效果，頭盔要在良好的服帖狀態下，下頷帶牢固繫緊在下頷下，而且要確保充分的視野，這些都非常重要。如果頭盔過大，在發生事故時可能會脫落，在騎行中可能會滑落，因搖晃可能會遮擋住視野。如果頭盔在發生事故時脫落，將無法保護頭部安全，可能導致重度腦損傷或致人死亡。若頭盔在騎行過程中滑落，可能會因無法看到前方而導致發生事故。

頭盔的遮陽鏡有時會因擠壓或衝擊而破損。為了更加確保眼睛安全，我們推薦佩戴合適的護目鏡。

使用前請仔細閱讀本手冊的注意事項及使用方法，並充分理解其內容。

本手冊記載了SHOEI品牌頭盔的一般注意事項。關於產品固有的使用方法和注意事項，請仔細閱讀產品附帶的使用說明書，在充分理解相關內容後再使用本產品。

อ่านคู่มือฉบับนี้ก่อนการใช้งาน

ขอบคุณที่ซื้อหมวกกันน็อก SHOEI

คู่มือฉบับนี้มีข้อมูลสำคัญที่จะช่วยให้คุณสามารถเข้าใจวิธีการใช้หมวกกันน็อกของคุณอย่างเหมาะสม อ่านคู่มือฉบับนี้อย่างละเอียดก่อนการใช้งานและเก็บไว้เพื่อใช้อ้างอิงในอนาคต

ไม่มีหมวกกันน็อกใดที่สามารถปกป้องผู้สวมใส่จากการกระแทก ไม่ว่าจะเป็นการปะทะโดยตรงหรือกรณีล้มล้มถึง ที่อาจเกิดขึ้นในความเร็วสูงหรือต่ำได้อย่างสมบูรณ์แบบเพื่อการป้องกันศีรษะในระดับสูงสุด หมวกกันน็อกจะต้องกระชับพอดีและระบบสายรัดคางจะต้องถูกปรับให้แน่นบริเวณใต้คาง หมวกกันน็อกควรทำให้คุณมองเห็นวิสัยทัศน์รอบข้างได้เมื่อสวมใส่อยู่บนศีรษะของคุณ หากหมวกกันน็อกของคุณมีขนาดใหญ่เกินไป อาจทำให้หันหรือเลี้ยวไปมาบนศีรษะของคุณในขณะที่ขี่ ซึ่งอาจเป็นไปได้ที่หมวกกันน็อกของคุณจะหลุดออกมาเมื่อเกิดอุบัติเหตุหรือจะขัดขวางทัศนวิสัยของคุณในขณะที่ขี่ได้ ในกรณีแรก หมวกกันน็อกของคุณจะไม่ปกป้องศีรษะของคุณเมื่อเกิดอุบัติเหตุซึ่งจะส่งผลให้ได้รับบาดเจ็บสาหัสหรือเสียชีวิตได้ และในกรณีที่สอง ถ้าคุณไม่สามารถมองเห็น ก็อาจทำให้คุณประสบอุบัติเหตุได้ กระทั่งหมวกอาจแตกได้หากมีแรงกดหรือมีแรงกระแทก เราขอแนะนำให้เลือกขนาดที่เหมาะสมกับการป้องกันดวงตาเป็นพิเศษ

อ่านข้อควรระวังและคำแนะนำในคู่มือฉบับนี้ก่อนการใช้งาน และใช้หมวกกันน็อกของคุณด้วยความเข้าใจอย่างละเอียดถี่ถ้วน

คู่มือฉบับนี้มีข้อควรระวังทั่วไปสำหรับหมวกกันน็อก SHOEI สำหรับคำแนะนำด้านการใช้งานและข้อควรระวังสำหรับผลิตภัณฑ์แบบเฉพาะเจาะจง

โปรดอ่านคู่มือการใช้งานที่บรรจุมากับหมวกกันน็อกของคุณอย่างถี่ถ้วนก่อนการใช้งาน

重要法律聲明

SHOEI 製造符合國家特定法律規定的銷售和使用的安全帽。禁止獲得授權的 SHOEI® 經銷商在所在國家境外銷售 SHOEI® 安全帽，防止買家向其他國家購買 SHOEI® 安全帽，因此類安全帽可能不符合法律規定，或未通過買方國家規定的認證。例如，歐洲騎士必須戴有 ECE 認證，而非美國 DOT 認證的安全帽，反之亦然。確定他或她戴的 SHOEI® 安全帽獲得使用此類安全帽所在國家或司法管轄區的「合法上路」認證是騎士，而非 SHOEI 的責任。

SHOEI 謹在此聲明放棄，並對製造及認證以外的特定司法管轄區使用 SHOEI® 安全帽引起的索賠、費用、責任或後果概不擔負任何責任。您的 SHOEI® 安全帽僅提供第一消費購買者擔保，並僅限在製造的司法管轄區購買和使用；在未獲得認證的司法管轄區使用 SHOEI® 安全帽會導致有限保固失效。

ประกาศทางกฎหมายที่สำคัญ

SHOEI ผลิตหมวกกันน็อกเพื่อให้เป็นไปตามข้อกำหนดทางกฎหมายของแต่ละประเทศที่จะมีการจำหน่ายและการใช้หมวกกันน็อก ห้ามตัวแทนจำหน่ายของ SHOEI® ที่ได้รับอนุญาตจำหน่ายหมวกกันน็อก SHOEI® นอกอาณาเขตของตน เพื่อป้องกันมิให้ผู้ซื้อหมวกกันน็อก SHOEI® จากประเทศอื่น เนื่องจากหมวกกันน็อกดังกล่าวอาจไม่ตรงตามข้อกำหนดทางกฎหมายหรือไม่ได้รับรองที่กำหนดในประเทศของผู้ซื้อ เช่น โดยทั่วไปผู้ซื้อในยุโรปจะต้องสวมหมวกกันน็อกที่มีใบรับรอง ECE ไม่ใช่ใบรับรอง DOT ของสหรัฐอเมริกา หรือในทางกลับกัน เป็นหน้าที่ของผู้ซื้อที่มีใช้ SHOEI® ที่จะต้องตรวจสอบให้แน่ใจว่าหมวกกันน็อก SHOEI® ที่ตนเองสวมใส่อยู่นั้นได้รับการรับรองว่า "ถูกต้องตามกฎหมายในการใช้บนท้องถนน" สำหรับประเทศหรือเขตอำนาจศาลที่ตนเองใช้หมวกกันน็อกอยู่

SHOEI ขอปฏิเสธ และจะไม่รับผิดชอบต่อข้อเรียกร้อง ค่าใช้จ่าย ความรับผิด หรือผลกระทบใดๆ อันเกิดขึ้นจากการใช้หมวกกันน็อก SHOEI® ในเขตอำนาจศาลนอกเหนือจากเขตอำนาจศาลที่มีการผลิตและการรับรองหมวกกันน็อก จะมีการรับประกันหมวกกันน็อก SHOEI® ของคุณเฉพาะในกรณีที่คุณเป็นผู้ซื้อเดิม และเฉพาะกรณีที่คุณใช้หมวกกันน็อกในเขตอำนาจศาลที่มีการผลิตหมวกกันน็อกดังกล่าว การใช้หมวก SHOEI® ของคุณในเขตอำนาจศาลที่ไม่มีการรับรองจะส่งผลให้การรับประกันแบบจำกัดเป็นเช่นนี้

警告

只要頭盔遭受過巨大衝擊力，即使外觀無損傷也請勿再使用。

- 頭盔透過殼體（帽體）及衝擊力吸收緩衝層的變形吸收衝擊能量。受到衝擊後，即使外觀無損傷，但緩衝層可能已變形。若在變形的狀態下再次受到衝擊，則可能因無法吸收衝擊能量而造成重傷。
- 只要頭盔遭受過巨大衝擊力，請立即停止使用或發送到本公司確認是否還可繼續使用。

根據國家及地區，可能需要在頭盔上粘貼反射標籤。
 在需要粘貼標籤的國家及地區使用頭盔時，請參照您使用的頭盔的使用說明書粘貼反射標籤。粘貼標籤前請清除頭盔表面的油脂及髒污。

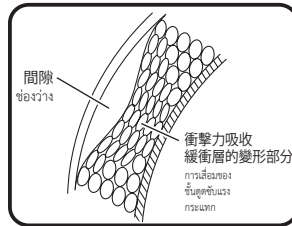
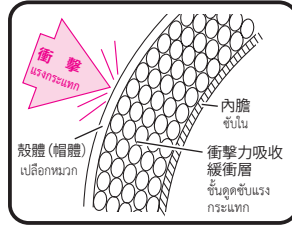

คำเตือน

หมวกกันน็อกถูกออกแบบมาเพื่อช่วยดูดซับแรงกระแทกที่รุนแรงเพียงครั้งเดียว หลังจากที่คุณหมวกกันน็อกของคุณได้ปกป้องคุณจากแรงกระแทกนั้นแล้ว คุณจำเป็นต้องเปลี่ยนใบใหม่

- หมวกกันน็อกของคุณถูกออกแบบมาเพื่อให้กระจายแรงที่เกิดขึ้นระหว่างการกระแทกไปเป็นบริเวณกว้าง แม้ว่าภายนอกหมวกกันน็อกของคุณจะดูไม่เสียหาย แต่อยู่การใช้งานของหมวกกันน็อกจะสิ้นสุดลงหลังจากได้รับแรงกระแทกเพียงครั้งเดียวระหว่างการขับขี่ ตัวอย่างเช่น รวดควาหรือเกิดอุบัติเหตุที่คาดและหมวกกันน็อกของคุณกระแทกกับพื้นหรือวัตถุบางอย่าง เมื่อเกิดการกระแทก ชั้นดูดซับแรงกระแทกของหมวกกันน็อกจะถูกบีบอัด เมื่อเกิดการบีบอัดขึ้น หมวกกันน็อกจะไม่มีความสามารถในการดูดซับแรงกระแทกได้อีกต่อไป หมวกกันน็อกของคุณอาจดูดีลักษณะภายนอกที่เหมือนเดิม แต่มันจะไม่สามารถป้องกันคุณได้อีกเมื่อเกิดอุบัติเหตุ ดังนั้น หมวกกันน็อกที่ผ่านการกระแทกมาแล้วควรถูกทำลายและเปลี่ยนใบใหม่ หากคุณมีข้อสงสัยใด ๆ ตัวอย่างเช่น ถ้าคุณทำหมวกกันน็อกของคุณร่วงหล่นหรือหมวกกันน็อกโดนกระแทกด้วยอะไรบางอย่างและคุณไม่แน่ใจว่าเข้าช่วยตามกฎการกระแทกหรือไม่ ให้ทำการปรึกษา SHOEI ก่อนที่คุณจะใช้งานหมวกกันน็อกใบนั้นอีกครั้ง

อาจต้องติดสติ๊กเกอร์สะท้อนแสงกับหมวกกันน็อกในบางประเทศหรือบางพื้นที่
 หากใช้หมวกกันน็อกในประเทศหรือพื้นที่ดังกล่าว ให้ติดสติ๊กเกอร์สะท้อนแสงในตำแหน่งที่เหมาะสมโดยอ้างอิงคู่มือการใช้งาน ก่อนติดสติ๊กเกอร์ ให้ทำความสะอาดหมวกกันน็อกเพื่อกำจัดคราบมันและสิ่งสกปรกออกจากพื้นผิวหมวกกันน็อก

在新加坡、香港、泰國、菲律賓、馬來西亞、台灣、南韓和印尼的安全帽監管標準或認證規定如下。
 SHOEI 安全帽由各國符合國家監管標準或認證規定的 SHOEI 授權經銷商進口。
 若要識別產品是否透過您國家的 SHOEI 授權經銷商進口，請瀏覽 SHOEI 網站 (<https://www.shoei.com/worldwide/en/support/>)。
 注意：每個國家可自行決定變更監管標準或認證規定，恕不另行通知。

- 新加坡：SS9:2014
- 香港：JIS T8133:2015
- 泰國：TIS369-2557
- 菲律賓：JIS T8133:2015
- 馬來西亞：ECE R22/06
- 台灣：CNS 2396:2007
- 南韓：KS G7001:2021
- 印尼：SNI 1811-2007

มาตรฐานข้อบังคับหรือข้อกำหนดด้านใบรับรองสำหรับหมวกกันน็อกในสิงคโปร์ อองกง ไทย ฟิลิปปินส์ มาเลเซีย ไต้หวัน เกาหลี และอินโดนีเซีย มีดังนี้
 หมวกกันน็อก SHOEI ซึ่งนำเข้ามาผ่านตัวแทนจำหน่าย SHOEI ที่ได้รับอนุญาตของแต่ละประเทศ เป็นไปตามมาตรฐานข้อบังคับหรือข้อกำหนดด้านใบรับรองของแต่ละประเทศ
 คู่มือผลิตภัณฑ์ที่นำเข้ามาผ่านตัวแทนจำหน่าย SHOEI ที่ได้รับอนุญาตในประเทศของคุณได้ที่เว็บไซต์ SHOEI (<https://www.shoei.com/worldwide/en/support/>)
 หมายเหตุ: มาตรฐานข้อบังคับหรือข้อกำหนดด้านใบรับรองอาจมีการเปลี่ยนแปลงตามการกำหนดของแต่ละประเทศโดยไม่จำเป็นต้องแจ้งให้ทราบล่วงหน้า

- สิงคโปร์: SS9:2014
- ฮ่องกง: JIS T8133:2015
- ไทย: TIS369-2557
- ฟิลิปปินส์: JIS T8133:2015
- มาเลเซีย: ECE R22/06
- ไต้หวัน: CNS 2396:2007
- เกาหลี: KS G7001:2021
- อินโดนีเซีย: SNI 1811-2007

確認裝箱明細	ตรวจสอบรายการในบรรจุภัณฑ์	32
產品的廢棄	การทิ้งผลิตภัณฑ์	32
耐用年限	อายุการใช้งานของหมวกกันน็อกที่คาดการณ์ไว้	32
保管	การจัดเก็บ	33
佩戴 (尺寸、下領帶)	การสวมหมวกกันน็อก (ขนาด สายรัดคาง)	34
改造	การดัดแปลง	34
使用方法	การจัดการ	35
維護保養	การดูแลรักษา	36
鏡片/遮陽鏡	หน้ากาก/กระจัง แผ่นบังแดด	37
帶面罩的頭盔	หมวกกันน็อกพร้อมผ้าครอบใบหน้า	39
騎行時的注意事項	ข้อควรระวังในการขับขี่	40
使用前的注意事項	ก่อนการใช้งาน	41
正確佩戴方法和摘除方法	วิธีการสวมและถอดหมวกกันน็อกอย่างถูกต้อง	42
下領帶的繫緊方法	วิธีการรัดสายรัดคาง	44
下領帶的解開方法	วิธีการปลดสายรัดคาง	47
鏡片的更換	การเปลี่ยนหน้ากาก/กระจัง	48

確認裝箱明細

打開本產品的包裝後，請確認部件及附件是否齊全。

警告

部件及附件的種類和數量請確認頭盔專用的使用說明書。
建議儘可能妥善保存包裝用品（包裝箱及緩衝材料），以備委託修理時發送產品時使用等。此外，廢棄時請遵循地方法律及規定進行妥善處理。

產品的廢棄

廢棄頭盔及附件時請遵循地方法律及規定進行妥善處理。

耐用年限

SHOEI品牌頭盔的耐用年限為5年。
頭盔隨著使用會發生經時變化，可能無法確保與新品頭盔相同的性能。

警告

即使在正常使用的情况下沒有發現異常，本公司也推薦使用後5年以內進行更換。超過耐用年限的頭盔，受到衝擊時可能無法充分發揮保護性能。

ตรวจสอบรายการในบรรจุภัณฑ์

หลังจากเปิดกล่องบรรจุภัณฑ์ โปรดตรวจสอบว่ามีชิ้นส่วนและอุปกรณ์ทั้งหมดอย่างครบถ้วน

คำเตือน

โปรดตรวจสอบคู่มือที่เกี่ยวข้องสำหรับหมวกกันน็อกเกี่ยวกับประเภทและปริมาณของชิ้นส่วนและอุปกรณ์เสริม เราแนะนำให้คุณเก็บกล่องและวัสดุกันกระแทกไว้เพื่อในกรณีที่คุณต้องจัดส่งผลิตภัณฑ์หรือชิ้นส่วนเพื่อการซ่อมแซม หากคุณต้องการทิ้งวัสดุเหล่านี้ โปรดปฏิบัติตามกฎหมายหรือข้อบังคับที่เกี่ยวข้อง

การทิ้งผลิตภัณฑ์

เมื่อคุณทิ้งหมวกกันน็อก ชิ้นส่วน และอุปกรณ์เสริมของคุณ โปรดปฏิบัติตามกฎหมายและข้อบังคับ

อายุการใช้งานของหมวกกันน็อกที่คาดการณ์ไว้

อายุการใช้งานที่คาดการณ์ไว้ของหมวกกันน็อก SHOEI คือ 5 ปี หมวกกันน็อกอาจไม่สามารถให้ประสิทธิภาพได้เหมือนกับหมวกใบใหม่เนื่องจากการเปลี่ยนแปลงที่เกิดขึ้นระหว่างการใช้งานที่ผ่านมากเป็นเวลานาน

คำเตือน

เราขอแนะนำให้เปลี่ยนหมวกกันน็อกใหม่ภายในเวลาประมาณทุกห้าปี แม้ว่าหมวกกันน็อกนั้นจะสามารถใช้งานได้ตามปกติ โดยไม่มีข้อบกพร่องที่เห็นได้ชัดเจนก็ตาม หลังจากใช้งานจนเกินอายุการใช้งานที่คาดการณ์ไว้ หมวกกันน็อกอาจไม่สามารถแสดงประสิทธิภาพได้อย่างน่าพอใจหากถูกกระแทก

保管

警告

請勿將頭盔長時間放置在太陽直射的車內及高溫場所。

- 請勿將頭盔放置在太陽直射的地方，或放在加熱器附近等溫度超過50°C的地方。以免導致衝擊力吸收緩衝層和塑膠零件變形，使衝擊力吸收能力顯著下降。另外，發光色不如一般顏色耐紫外線，有時可能會褪色，在保管時請避免受到太陽直射。

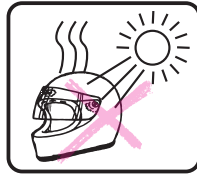

การจัดเก็บ

คำเตือน

ห้ามทิ้งหมวกกันน็อกของคุณไว้ในรถยนต์ที่ได้รับแสงแดดจัดหรือในสถานที่ที่มีอุณหภูมิสูง

- ห้ามทิ้งหมวกกันน็อกไว้ในที่ที่อุณหภูมิสูงกว่า 50 °C เช่น ใกล้เครื่องทำความร้อน ชิ้นดูดซับแรงกระแทกและชิ้นส่วนพลาสติกจะเสียรูปทรง ทำให้ความสามารถในการดูดซับแรงกระแทกของหมวกกันน็อกลดลงอย่างมาก รวมทั้งโปรดเก็บหมวกกันน็อกสีสะท้อนแสงซึ่งไม่ได้ใช้งานโดยไม่ให้โดนแสงแดดส่องถึงโดยตรงด้วยเช่นกัน เนื่องจากแสงยูวีจะทำให้สีสะท้อนแสงซีดจางมากกว่าสีธรรมดาที่ไม่สะท้อนแสง

佩戴 (尺寸、下頷帶)

警告

請使用符合頭部尺寸的頭盔。

- 若頭盔不符合頭部尺寸，在騎行中可能會搖晃或勒緊頭部感到疼痛。如此便會妨礙安全騎行，因此請務必使用符合頭部尺寸的頭盔。尺寸確認方法請參照本手冊記載的《使用前的注意事項》。

請將下頷帶牢牢緊緊在下頷部。

- 若未正確繫緊下頷帶，在騎行中頭盔可能滑動或脫落，非常危險。請參照本手冊記載的《正確佩戴方法和摘除方法》和《下頷帶的繫緊方法》切實繫緊。

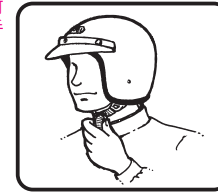

การสวมหมวกกันน็อก (ขนาด สายรัดคาง)

คำเตือน

ใช้หมวกกันน็อกที่มีขนาดกระชับพอดีกับศีรษะของคุณเท่านั้น

- หากหมวกกันน็อกของคุณมีขนาดไม่พอดีกับศีรษะของคุณ อาจทำให้สั่นหรือขยับไปมาบนศีรษะของคุณในขณะขี่หรือเกิดแรงกดที่ศีรษะของคุณ ซึ่งจะทำให้เกิดการบาดเจ็บที่ศีรษะได้ เพื่อช่วยป้องกันการขยับตัวของหมวกให้ปลอดภัย โปรดเลือกหมวกกันน็อกที่มีขนาดกระชับพอดีกับศีรษะของคุณ เพื่อตรวจสอบความกระชับพอดีโปรดดูที่ “ก่อนการใช้งาน” ในคู่มือฉบับนี้

รัดสายรัดคางบริเวณใต้คางของคุณให้แน่น

- ถ้าไม่ได้รัดสายรัดคางอย่างเหมาะสม หมวกกันน็อกอาจขยับหรือหลุดออกมาในระหว่างการขี่ของคุณและอาจเป็นอันตรายได้อย่างมาก โปรดรัดสายรัดคางให้แน่น โดยอ้างอิง “วิธีการสวมและถอดหมวกกันน็อกอย่างถูกต้อง” และ “วิธีการรัดสายรัดคาง” ในคู่มือฉบับนี้

改造

警告

嚴禁改造頭盔。

- 在殼體或衝擊力吸收緩衝層開孔或切割，皆會降低頭盔的保護性能。降低了保護性能的頭盔無法切實保護頭部的安全。此外，如果改造下頷帶，頭盔可能會因受衝擊力而脫落。除此之外，如果拆除帽檐橡膠、視窗橡膠或鼻罩，殼體邊緣就會外露，在受到衝擊力時，可能因此導致人員受傷。鏡片及螺絲（固定螺絲）等零部件，請務必使用本公司的正規產品。



การดัดแปลง

คำเตือน

ห้ามดัดแปลงหมวกกันน็อกของคุณ

- การเจาะรูหรือการตัดเข้าไปในเปลือกหมวกหรือชิ้นดูดซับแรงกระแทก ทำให้ประสิทธิภาพในการป้องกันของหมวกกันน็อกลดลงได้อย่างมาก หมวกกันน็อกที่มีความสามารถในการป้องกันที่ลดลงจะไม่สามารถปกป้องศีรษะได้อย่างเพียงพอ การดัดแปลงระบบการยึด รวมถึงสายรัดคาง อาจส่งผลให้หมวกกันน็อกหลุดออกระหว่างเกิดการกระแทก การถอดชิ้นส่วนต่าง ๆ เช่น ยางขอบด้านล่าง ยางขอบกระบัง หรืออุปกรณ์ป้องกันปากอาจทำให้เห็นถึงขอบของเปลือกหมวกได้ และทำให้เสียต่อการบาดเจ็บในกรณีที่เกิดการกระแทก ในการเปลี่ยนเพื่อทดแทนให้ใช้ชิ้นส่วน SHOEI ของแท้เสมอ เช่น หน้ากาก/กะบัง สกรู และชิ้นส่วนประกอบอื่น ๆ

使用方法

警告

請勿將頭盔掛在摩托車的頭盔支架上行駛，也請勿掛在後視鏡等帶棱角的部件上。

- 以免頭盔（帽體）受損或妨礙騎行，發生危險。

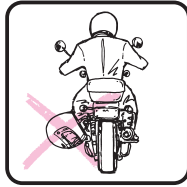

請勿坐在頭盔上或隨意投擲頭盔。此外，請勿放置在防蛀劑（樟腦丸等）的附近。

- 若粗暴使用頭盔，將會使殼體及衝擊力吸收緩衝層受損，降低發生事故時的保護功能。此外，磨砂塗層頭盔的塗層表面比較脆弱，容易受傷並出現斑點，使用時請充分注意。防蛀劑可能會侵蝕衝擊力吸收緩衝層，因此請務必注意放置場所。

請勿對頭盔重新塗裝。

- 塗料和稀釋劑可能會損壞頭盔的結構材料，在發生事故時無法保護頭部安全，可能導致重度腦損傷或致人死亡。如果不得不重新塗裝頭盔時，請向本公司諮詢。

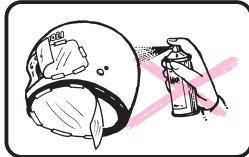

攜帶頭盔時請手持下頰帶攜帶。

- 若握住內膽或鏡片，頭盔可能會掉落。

การจัดการ

คำเตือน

ห้ามจับขี้นกโดยแขวนหมวกนิรภัยไว้ตรงบริเวณสำหรับแขวนหมวกนิรภัย และไม่แขวนหมวกนิรภัยไว้ตรงบริเวณที่ใช้คู่มือในการจับขี่ เช่น กระจก

- หมวกกันน็อก (เปลือกหมวก) และชิ้นดูดซับแรงกระแทกอาจเสียหายหรือขัดขวางการขี่ของคุณซึ่งอาจเป็นอันตรายได้

ห้ามนั่งบนหมวกกันน็อกหรือโยนเล่น หลีกเลี่ยงการฉีดสเปรย์สารเคมีใด ๆ (เช่น “เนฟทาลีน”) ใกล้กับหมวกกันน็อก

- การใช้งานหมวกนิรภัยของคุณอย่างผิดวิธีจะก่อให้เกิดความเสียหายแก่เปลือกหมวกและชิ้นดูดซับแรงกระแทก และลดความสามารถของหมวกนิรภัยในการปกป้องคุณเมื่อเกิดอุบัติเหตุ ระเบิดจะวิ่งเป็นทิศเหนือเมื่อใช้งานหมวกกันน็อกที่ผิวด้าน เพราะพื้นผิวมีความละเอียดอ่อนและสามารถเกิดรอยขีดข่วนหรือรอยเปื้อนได้ง่าย สเปรย์สารเคมีใด ๆ อาจก่อให้เกิดความเสียหายแก่ชิ้นดูดซับแรงกระแทก โปรดระมัดระวังสถานที่ที่คุณจะวางหมวกกันน็อกของคุณ

ห้ามทาสีหมวกกันน็อกใหม่

- สีและทินเนอร์สามารถสร้างความเสียหายให้แก่วัสดุที่ใช้ในโครงสร้างของหมวกกันน็อกได้ หมวกกันน็อกที่เสียหายหรือเสื่อมสภาพลงจากสารที่ก่อให้เกิดสี อาจไม่สามารถปกป้องศีรษะได้ เมื่อเกิดอุบัติเหตุ ซึ่งจะส่งผลให้เกิดการบาดเจ็บสาหัสหรือเสียชีวิตได้ ถ้าคุณจำเป็นต้องทาสีหมวกกันน็อกของคุณ โปรดปรึกษาตัวแทนจำหน่าย SHOEI

ถือหมวกนิรภัยโดยจับที่บริเวณสายรัดคาดเสมอ

- ห้ามถือหมวกกันน็อกโดยจับที่บริเวณภายในหรือหน้ากาก/กะบัง หมวกกันน็อกอาจร่วงหล่นและได้รับความเสียหาย

維護保養

警告

在維護保養頭盔時請注意。

- 維護保養時嚴禁使用熱水、鹽水、揮發油、汽油及其他溶劑清洗。若使用了此類清洗劑，不論外觀是否受損均會對頭盔造成極大損傷。頭盔受損或降低了強度，在發生事故時無法保護頭部安全，可能導致重度腦損傷或致人死亡。維護保養時，請在1公升溫水中滴入5~6滴中性清洗劑，將柔軟的清潔布用此液體濕潤後擦拭頭盔，然後再用水浸濕的布擦拭乾淨。啞光塗層容易留下指紋、蟲、化學藥品等造成的污垢，而且難以去除。有污垢附著時，請馬上用水浸濕的柔軟清潔布等輕輕擦拭乾淨。

頭盔的內膽被雨等淋溼時，請用乾布擦拭，放在通風良好的地方陰乾等，立即除去溼氣。

使用前請務必實施檢查。

1. 使用前請務必實施檢查。
2. 請確認頭盔表面是否有傷痕。強酸（電池液體等）可能會損壞鏡片。當發現有龜裂、損傷時，請立刻停止使用。
3. 當發現某個部件劣化時，請更換相應的部件或使用新頭盔。若部件在騎行過程中鬆動或脫落，可能會遮擋視野誘發事故，造成人員重傷或致人死亡。
4. 請確認下頰帶是否牢固緊繫。（參照《下頰帶的緊繫方法》）
5. 請務必在安裝好內膽的狀態下使用。

การดูแลรักษา

คำเตือน

ทำความสะอาดหมวกกันน็อกของคุณอย่างระมัดระวัง

- ห้ามใช้น้ำร้อนหรือน้ำเกลือ น้ำมันเบนซิน น้ำมันเชื้อเพลิง น้ำยาเช็ดกระจกหรือสารทำลายอื่น ๆ หมวกกันน็อกของคุณอาจได้รับความเสียหายอย่างรุนแรงจากสารเหล่านี้โดยที่ไม่มีความเสียหายปรากฏให้คุณได้เห็น หมวกกันน็อกที่เสียหายหรือเสื่อมสภาพลงจากสารทำความสะอาด อาจไม่สามารถปกป้องศีรษะได้เมื่อเกิดอุบัติเหตุ ซึ่งจะส่งผลให้เกิดการบาดเจ็บสาหัสหรือเสียชีวิตได้ วิธีที่ถูกต้องในการทำความสะอาดหมวกกันน็อกคือการผสมสบู่อ่อน 5 หรือ 6 หยดลงในน้ำอุ่นปริมาณหนึ่งส่วนสี่แกลลอน นำผ้านุ่มมาชุบน้ำทำความสะอาดนี้และเช็ดหมวกกันน็อกให้สะอาด เช็ดออกด้วยผ้าเปียก หมวกกันน็อกอาจเกิดคราบได้ง่าย ไม่ว่าจะเป็นคราบจากรอยนิ้วมือ แผลง สารเคมี หรืออื่น ๆ และคราบเหล่านี้อาจเกาะติดบนพื้นผิวจนขจัดออกได้ยาก หากพื้นผิวหมวกมีคราบติด ให้ใช้ผ้านุ่มชุบน้ำเพื่อหมักเช็ดเบา ๆ ที่รอยคราบในพื้นที่ที่สามารถทำได้

เมื่อส่วนภายในของหมวกเปียก จะต้องทำให้แห้งโดยใช้ผ้าแห้งเช็ดหรือหิ้งในที่ร่มและอากาศถ่ายเทได้ดีในพื้นที่

ตรวจสอบหมวกกันน็อกของคุณก่อนเริ่มขี่ทุกครั้ง

1. ตรวจสอบหน้ากาก/กะบังและสายรัด และหากจำเป็นให้ขันสกรูให้แน่นอยู่เสมอ
2. ตรวจสอบรอยแตกภายในหมวกกันน็อก กรรตุรง (เช่น กรดเบตเตอรี) สามารถสร้างความเสียหายแก่หน้ากาก/กะบังได้ หากคุณพบรอยแตกหรือความเสียหาย ให้หยุดใช้หมวกกันน็อกในทันที
3. หากพบการเสื่อมสภาพในส่วนใด ๆ ของส่วนประกอบ ให้เปลี่ยนชิ้นส่วนนั้นหรือเปลี่ยนหมวกกันน็อกไปใหม่ หากชิ้นส่วนเหล่านี้หลวมและ/หรือหลุดออกมาในระหว่างการใช้ของคุณ วิธีที่ถูกต้องของคุณอาจถูกกีดขวาง ซึ่งจะก่อให้เกิดอุบัติเหตุที่นำไปสู่การบาดเจ็บสาหัสหรือเสียชีวิตได้
4. ตรวจสอบให้แน่ใจว่าสายรัดคาดนั้นรัดแน่นดีแล้ว (อ้างอิง “วิธีการรัดสายรัดคาด”)
5. ใช้หมวกกันน็อกโดยมีแผ่นชั้นกลาง (หรือชั้นฟองน้ำ) และแผ่นรองแก้มนั้นติดเข้าที่เสมอ

鏡片/遮陽鏡

警告

請勿佩戴附著了髒污或受損的鏡片騎行。

- 以免在騎行中妨礙視野，發生重大危險。鏡片若有髒污請清除髒污，受損時請更換鏡片。

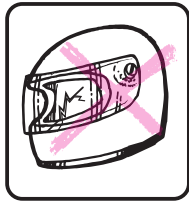

請務必對鏡片進行維護保養。

- 清除鏡片髒污時，請用水稀釋的中性清洗劑清洗，再用清水充分沖洗後用柔軟的清潔布擦乾。請勿使用超過40°C的熱水、鹽水、酸性或鹼性清洗劑、揮發油、汽油、玻璃清潔劑等或含有有機溶劑的清潔劑。若附著以上物質則會使鏡片發生變質，可能會對安全性造成影響。請勿在鏡片上粘貼非正規的標籤或市售的粘膠帶。由於此類物品會降低鏡片的硬塗層保護功能，可能會損壞鏡片。請勿使用模糊不清的鏡片。當鏡片上出現劃傷、或附著了無法清除的髒污時，請更換新品。妨礙視野是誘發事故的原因。



หมวกกัก/กะบัง แผ่นบังแดด

คำเตือน

ห้ามขับขี่โดยที่หมวกกัก/กะบังนั้นสกปรกหรือมีรอยขีดข่วน

- สิ่งสกปรกและรอยขีดข่วนอาจบดบังการมองเห็นของคุณในขณะที่ขี่และอาจเป็นอันตรายได้อย่างมาก! ทำความสะอาดหมวกกัก/กะบังเมื่อสกปรก และเปลี่ยนหมวกกักเมื่อมีรอยขีดข่วน

ดูแลรักษาหมวกกัก/กะบังหมวกกันน็อกของคุณให้อยู่ในสภาพดีอยู่เสมอ

- ในการทำความสะอาดหมวกกัก/กะบัง ทำได้ด้วยการใช้น้ำสบู่อื่น ๆ ที่มีคุณสมบัติเป็นกลาง หลังจากล้างออกด้วยน้ำสะอาด ให้เช็ดให้แห้งด้วยผ้านุ่ม ห้ามใช้สิ่งต่อไปนี้ในการทำมาสะอาด: น้ำร้อนที่มีอุณหภูมิเกิน 40 °C น้ำเกลือ สารช่วยทำความสะอาดที่มีฤทธิ์เป็นกรดหรือด่าง เบนซิน น้ำมันเบนซิน น้ำยาเช็ดกระจกหรือน้ำยาทำความสะอาดที่มีตัวทำละลายอินทรีย์ชนิดอื่น หากใช้สิ่งเหล่านี้ในการทำความสะอาด คุณสมบัติของหมวกกัก/กะบังอาจมีการเปลี่ยนแปลง และอาจส่งผลทำให้ความปลอดภัยลดน้อยลง ห้ามติดสติ๊กเกอร์ที่ไม่ใช่ของแท้หรือเทปาวที่วางขายทั่วไปลงบนหมวกกัก/กะบัง สิ่งเหล่านี้จะทำให้การเคลือบแข็งของหมวกกัก/กะบังอ่อนลงและอาจสร้างความเสียหายได้ ห้ามใช้หมวกกัก/กะบังที่มีรอยผ้าและขุ่นมัวปรากฏ หากหมวกกัก/กะบังมีรอยขีดข่วนหรือมีรอยที่ไม่สามารถลบออกได้ ให้เปลี่ยนอันใหม่ วิธีสัปดาห์ที่ไม่ดีเป็นสาเหตุให้เกิดอุบัติเหตุได้

警告

在使用鏡片之前，請仔細閱讀使用說明書內的指示及警告。因未遵守使用說明書內的指示及警告而發生的損害，本公司對此一概不負責任。

- 著色鏡片 (Dark Smoke)、鏡面加工鏡片 (Spectra) 未滿足ECE R22/06所規定的可見光線透過率要求。但是，在陽光照射強烈的賽車場長時間使用時，與認定產品相比有時可減輕眼睛的疲勞。
- 著色鏡片及鏡面加工的鏡片，因降低可見光線透過率，在某些狀況下妨礙視野，會發生導致人員受傷或死亡之事故。
- 請勿在夜間、隧道內、雨天霧天、視野不良的環境下使用著色鏡片及鏡面加工的鏡片。此類鏡片為白天專用。
- 請勿同時使用任何著色鏡片或鏡面加工的鏡片和內建遮陽鏡、太陽鏡等減低可見光線透過率的產品。視野受阻會導致重大危險。

若未正確安裝遮陽鏡，則遮陽鏡會在行駛過程中發生掉落，從而導致意外事故發生。安裝遮陽鏡後，請反覆進行數次開關鎖扣操作，確認遮陽鏡突起部是否已牢固嵌入支架孔中。此外，請確認遮陽鏡與支架之間是否存在間隙。

คำเตือน

อ่านคำแนะนำและคำเตือนในคู่มือสำหรับเจ้าของอย่างละเอียดก่อนใช้หมวกกัก/กะบังนี้ คุณต้องรับผิดชอบในการตรวจสอบว่าการใช้หมวกกัก/กะบังของคุณนั้นไม่ขัดต่อกฎหมายท้องถิ่นหรือกฎหมายของรัฐใดก็ตาม

- อัตราการส่องผ่านของแสงของหมวกกัก/กะบังแบบสี (Dark Smoke) และแบบกระจก (Spectra) จะต่ำกว่าข้อกำหนด ECE R22/06 แต่อย่างไรก็ตาม หากนำไปใช้งานเป็นระยะเวลานานในที่มีแสงแดดจัดขณะขี่ขี่ในสนามแข่งขัน ลูกรถนี้จะมีประสิทธิภาพในการช่วยบรรเทาอาการเมื่อยล้าของดวงตาได้มากกว่าเมื่อเทียบกับหมวกกัก/กะบังที่ผ่านการรับรอง
- หมวกกัก/กะบังแบบสีหรือกระจกจะลดการส่องผ่านของแสงและอาจทำให้ทัศนวิสัยของผู้ขี่เปลี่ยนแปลงในบางสถานการณ์ ซึ่งจะเพิ่มแนวโน้มของการเกิดรถชนส่งผลให้เกิดการบาดเจ็บหรือเสียชีวิต
- ห้ามใช้หมวกกัก/กะบังแบบสีหรือกระจกในเวลากลางคืน ในอุโมงค์ ขณะฝนตกหรือหมอกลง หรือในสภาวะที่มีทัศนวิสัยต่ำ หมวกกัก/กะบังเหล่านี้มีไว้ใช้สำหรับเวลากลางวันเท่านั้น
- ห้ามใช้หมวกกัก/กะบังแบบสีหรือกระจกกับแผ่นบังแดดภายในของหมวกกันน็อก แม้ว่ากันแดดหรือผลิตภัณฑ์อื่น ๆ ที่ลดการส่องผ่านของแสง เนื่องจากอาจบดบังทัศนวิสัยของคุณและอาจเป็นอันตรายอย่างยิ่ง

หากแผ่นบังแดดไม่ได้รับการติดตั้งอย่างเหมาะสม แผ่นอาจร่วงหล่นโดยที่ไม่คาดคิดในขณะที่ขี่และบดบังทัศนวิสัยของผู้ขี่ได้ หลังจากติดตั้งแผ่นบังแดดแล้ว ให้ยกขึ้นและลงหลาย ๆ ครั้งเพื่อให้แน่ใจว่าส่วนยื่นของแผ่นบังแดดนั้นยึดเข้ากับช่องของตัวจับอย่างแน่นหนา ตรวจสอบให้แน่ใจว่าไม่มีช่องว่างระหว่างแผ่นบังแดดกับตัวจับ

帶面罩的頭盔

使用帶面罩的頭盔時，請注意以下事項。

警告

面罩止動器並不是可完全維持開啟狀態的機構。在開啟面罩的狀態下行駛，受到風的影響，面罩可能會關閉。因視野受阻會導致重大危險，行駛時請關閉面罩，在鎖定的狀態下使用。

หมวกกันน็อกพร้อมฝาครอบใบหน้า

เมื่อใช้หมวกกันน็อกที่มีฝาครอบใบหน้า ให้ใส่ใจกับประเด็นดังต่อไปนี้

คำเตือน

ตัวกำหนดตำแหน่งสุดของฝาครอบใบหน้าไม่ใช่กลไกการล็อกและไม่ได้ยึดตำแหน่งการเปิดไว้อย่างสมบูรณ์ การขับเคลื่อนเปิดฝาครอบใบหน้าอาจกระทบกับแรงลม ทำให้ฝาครอบใบหน้าปิด เนื่องจากอาจบังคับทัศนวิสัยของคุณและอาจเป็นอันตรายอย่างยิ่ง ปิดและล็อกฝาครอบใบหน้าทุกครั้งในขณะที่ขี่จักรยานยนต์ของคุณ

騎行時的注意事項

警告

因環境變化，頭盔可能會遮擋住重要的視野和聲音，讓使用者的知覺變得遲鈍。在騎行中請注意環境的變化。

● 頭盔，尤其是帶鏡片的全罩式及半罩式頭盔，會遮擋住周圍環境的一部分，因此可能會因突然降雨、隧道出入口及山頂道路等的溫度變化，鏡片突然起霧而妨礙視野。請勿在鏡片起霧的情況下繼續騎行。
在可能出現此類狀況時，若為配備了鏡片鎖定裝置的頭盔，請事先解除鎖定，以防視野突然受到妨礙。此時，為了避免因風的影響使鏡片意外打開、或風雨進入造成的影響，請注意減速慢行，安全駕駛。
此外，若佩戴了頭盔，尤其在高速行駛的情況下，很難聽到外部的聲音。佩戴帶鏡片的全罩式及半罩式頭盔時，聽到的聲音會因鏡片的開閉而異。為保證安全行駛，請注意騎手對道路狀況的認知，會受到頭盔類型、騎行速度以及鏡片開閉的影響。

在打開鏡片狀態下的騎行非常危險。除緊急情況外，請關閉鏡片騎行。

● 若為了防止鏡片起霧而稍稍打開，在騎行過程中鏡片有時會完全張開以致破損。清除霧氣後請關閉鏡片騎行。

隧道及夜間騎行時的注意事項。

● 佩戴非透明鏡片的頭盔在隧道及夜間騎行時，請推起鏡片或更換為標準鏡片。以免降低視覺認識能力，導致發生意外事故。佩戴帶遮陽鏡的頭盔時，在夜間及隧道內以及能见度不佳的環境下，請勿使用遮陽鏡。



使用內部通訊系統時，根據內部通訊系統及連接設備的音量設定，有時無法聽到周圍的聲音。使用時請設定為可聽取周圍聲音的音量。

ข้อควรระวังในการขับขี่

คำเตือน

ข้อควรจำ: หมวกกันน็อกกีดขวางวิสัยทัศน์หรือเสียงที่สำคัญและลดการรับรู้การเปลี่ยนแปลงของสภาพแวดล้อมรอบตัวคุณ

● เมื่อสวมหมวกกันน็อก โดยเฉพาะอย่างยิ่งประเภทเต็มหน้าหรือประเภทเปิดหน้า คุณจะถูกตัดออกจากสภาพแวดล้อมตัวคุณ การเปลี่ยนแปลงของสภาพอากาศอาจทำให้คุณไม่เห็นได้เตรียมตัว: ฝนที่คาดไม่ถึงหรือการเปลี่ยนแปลงอุณหภูมิในขณะที่คุณเข้าหรือออกจากอุโมงค์หรือขี่อยู่บนถนนบนภูเขา สามารถก่อให้เกิดฝ้าที่ในได้คาดคิดบนหน้าก/กะบังของคุณและทำให้สูญเสียวิสัยทัศน์ในการมองเห็นได้ ในกรณีดังกล่าว ให้เตรียมตัวสำหรับการสูญเสียทัศนวิสัยในการมองเห็นแบบฉับพลัน โดยการปลดล็อกเมื่อคุณกำลังสวมหมวกกันน็อกที่ติดตั้งกลไกการล็อกหน้าก/กะบัง อย่างไรก็ตาม ในกรณีนี้ให้ลดความเร็วของคุณเพื่อหลีกเลี่ยงการเปิดหน้าก/กะบังอย่างฉับพลันหรือหลีกเลี่ยงการโดนลมหรือน้ำฝนปะทะ ห้ามขี่ชิดตัวหน้าก/กะบังป้องกันใบหน้าที่เป็นฝ้า การสวมหมวกกันน็อกยังจำกัดความสามารถในการได้ยินเสียงการจราจร โดยเฉพาะอย่างยิ่งเมื่อขี่ด้วยความเร็วสูง ด้วยหมวกกันน็อกประเภทเต็มหน้าหรือประเภทเปิดหน้านั้น การเปิดและการปิดหน้าก/กะบังทำให้เสียงที่คุณได้ยินแตกต่างกันอย่างมากเพื่อการขี่อย่างปลอดภัย ให้ตระหนักอยู่เสมอว่าการรับรู้สภาพถนนของคุณได้รับผลกระทบจากประเภทของหมวกกันน็อกของคุณ ความเร็วของคุณ และตำแหน่งหน้าก/กะบังของคุณ การขี่ชิดโดยที่หน้าก/กะบังเปิดอยู่ถือเป็นเรื่องที่ยอันตรายมาก ห้ามขี่ชิดโดยที่หน้าก/กะบังเปิดอยู่ยกเว้นในกรณีฉุกเฉิน ถ้าคุณขี่ชิดโดยที่หน้าก/กะบังเปิดอยู่เล็กน้อยเพื่อจัดฝ้า หน้ากอาจเปิดขึ้นอย่างฉับพลันและจะได้รับบาดเจ็บหรือเสียชีวิต ปิดหน้าก/กะบังเมื่อฝ้านั้นหมดไปแล้ว

การขี่ชิดโดยที่หน้าก/กะบังนั้นเปิดอยู่เป็นสิ่งที่อันตรายอย่างยิ่ง ขี่ชิดปิดหน้าก/กะบัง เว้นแต่ว่าเป็นกรณีฉุกเฉิน

● ถ้าคุณขี่ชิดโดยที่หน้าก/กะบังเปิดอยู่เล็กน้อยเพื่อจัดฝ้า หน้ากอาจเปิดกว้างอย่างรุนแรงและได้รับความเสียหายได้ เมื่อจัดฝ้าหมดแล้ว ควรรีบปิดหน้าก/กะบัง

การขี่ในอุโมงค์และเวลากลางคืน

● เมื่อขี่ชิดโดยที่หน้าก/กะบังที่ไม่ใช่แบบใสในอุโมงค์ ตอนกลางคืน หรือในสภาพที่มีมืดอื่น ๆ ให้เปิดหน้าก/กะบังออกหรือเปลี่ยนเป็นแบบใสในขณะที่ขี่ มิฉะนั้นทัศนวิสัยที่ลดลงอาจนำไปสู่อุบัติเหตุที่ไม่คาดคิดได้ หากหมวกกันน็อกของคุณมีแผ่นบังแดด ห้ามใช้แผ่นบังแดดในเวลากลางคืน ในอุโมงค์ หรือในสภาวะที่มีทัศนวิสัยที่อื่น ๆ

เมื่อใช้งานระบบสื่อสาร อาจทำให้ได้ยินเสียงของยานพาหนะใกล้เคียงน้อยลง ซึ่งขึ้นอยู่กับระดับการตั้งค่าระดับเสียงของระบบสื่อสารและอุปกรณ์ที่เชื่อมต่ออยู่ โปรดตรวจสอบให้แน่ใจว่าได้ปรับระดับเสียงของคุณอย่างเหมาะสมเพื่อให้สัมพันธ์การได้ยิน

使用前的注意事項

在購買頭盔後初次使用前，請確認以下事項。

警告

只有在正確佩戴了本產品時才能充分發揮其保護性能。請參照本手冊記載的《正確佩戴方法和摘除方法》及《下頷帶的緊繫方法》，正確佩戴頭盔，確保安全騎行。

尺寸的確認

- 請將捲尺圍繞頭部，通過眉毛上方2cm、耳根上方2cm、頭後部最突出的部分3處測量頭部尺寸。
- 請確認測量的尺寸是否符合產品記載的尺寸。
- ※ 若尺寸不合適，請與銷售店協商。

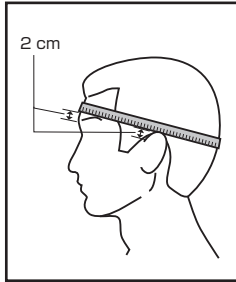

警告

請使用符合頭部尺寸的頭盔。若頭盔不符合頭部尺寸，在騎行中可能會搖晃或勒緊頭部感到疼痛。如此便會妨礙安全騎行，因此請務必使用符合頭部尺寸的頭盔。

ก่อนการใช้งาน

ปฏิบัติตามคำแนะนำด้านการใช้งานเป็นครั้งแรกหลังจากซื้อ

คำเตือน

เพื่อการป้องกันศีรษะในระดับสูงสุด ต้องสวมใส่หมวกกันน็อกอย่างถูกต้อง สวมใส่หมวกกันน็อกอย่างถูกต้อง โดยอ้างอิง “วิธีการสวมและถอดหมวกกันน็อกอย่างถูกต้อง” และ “วิธีการรัดสายรัดคาง”

วัดขนาดศีรษะของคุณ

- วัดขนาดศีรษะของคุณโดยใช้สายวัดพันรอบศีรษะผ่านสามจุดต่อไปนี้: บริเวณเหนือคิ้วขึ้นไป 2 ซม. เหนือใบหูที่ติดกับศีรษะขึ้นไป 2 ซม. และด้านหลังศีรษะส่วนที่แบนที่สุด
 - เลือกหมวกกันน็อกที่ใกล้เคียงกับขนาดศีรษะของคุณที่สุดจากการวัดข้างต้น
- หมายเหตุ: เนื่องจากหมวกกันน็อกอาจไม่ตรงตามขนาดศีรษะของคุณแบบแม่นยำเสมอไปและถ้าหากคุณไม่สามารถหาขนาดที่พอดีได้ โปรดปรึกษาตัวแทนจำหน่าย SHOEI ในท้องถิ่นของคุณ

คำเตือน

ใช้หมวกกันน็อกที่มีขนาดกระชับพอดีกับศีรษะของคุณเท่านั้น หากหมวกกันน็อกของคุณมีขนาดไม่พอดีกับศีรษะของคุณ อาจทำให้สั่นหรือขยับไปมาบนศีรษะของคุณในขณะที่ขี่หรือเกิดแรงกดที่ศีรษะของคุณ ซึ่งจะทำให้เกิดอาการปวดศีรษะได้ เพื่อช่วยป้องกันการขยับของคุณให้ปลอดภัย โปรดเลือกหมวกกันน็อกที่มีขนาดกระชับพอดีกับศีรษะของคุณ

正確佩戴方法和摘除方法

頭盔的佩戴方法

- 請用雙手握住頭盔的下頷帶，撐開開口部。此時，請勿拉伸下頷帶護罩，只拉伸下頷帶。
- 從額頭開始使頭部滑入頭盔中佩戴。
- 確認頭頂已接觸頭盔的中心襯墊(A)。
- 確認面頰已與頰墊(B)緊密貼合。
- 確認額頭與頭盔之間沒有可伸入手指的空隙。
- 請用雙手扶住頭盔，上下左右搖晃頭盔。此時若能輕易搖動，頭盔的尺寸可能偏大，請增加內膽的厚度或選擇尺寸較小的頭盔。若感到某些部位有凹凸感，或感到不適或疼痛時，頭盔的尺寸可能偏小，請減小內膽厚度或選擇尺寸較大的頭盔。

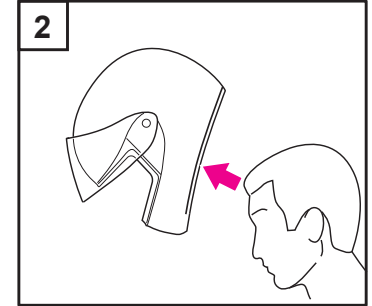
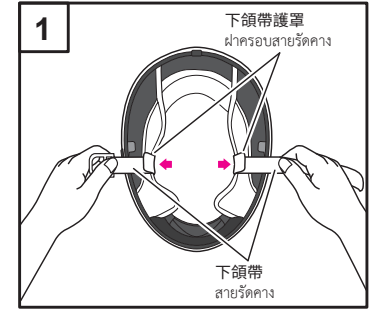

วิธีการสวมและถอดหมวกกันน็อกอย่างถูกต้อง

วิธีการสวมหมวกกันน็อก

- ขยายช่องเปิดหมวกกันน็อกด้วยมือของคุณ ดึงสายรัดคางเท่านั้น ไม่ใช่ฝาครอบสายรัดคางตามรูปวาด
- สวมหมวกกันน็อกครอบศีรษะของคุณจากด้านบนลงมา
- ตรวจสอบว่าแผ่นด้านบน (A) แนบชิดกับศีรษะด้านบนของคุณหรือไม่
- ตรวจสอบว่าแผ่นรองแก้ม (B) นั้นสัมผัสกับแก้มของคุณหรือไม่
- ตรวจสอบเพื่อให้แน่ใจว่าไม่มีพื้นที่รอบหน้าผากของคุณที่อยู่ภายใต้ชั้นบุด้านในที่คุณสามารถสอดนิ้วมือของคุณเข้าไปได้
- จับหมวกกันน็อกด้วยมือทั้งสองข้าง พยายามขยับหมวกกันน็อกขึ้นลงและซ้ายขวา โดยไม่ต้องขยับศีรษะของคุณ หากคุณสามารถขยับหมวกกันน็อกไปรอบ ๆ ได้อย่างง่ายดาย แสดงว่าหมวกกันน็อกนั้นมีขนาดใหญ่เกินไป ลองหมวกกันน็อกที่มีขนาดเล็กกว่าหรือเลือกแผ่นชั้นบุด้านในที่หนาขึ้น หากคุณรู้สึกถึงแรงกดบนบริเวณใดของศีรษะของคุณ แสดงว่าหมวกกันน็อกนั้นมีขนาดเล็กเกินไป ลองหมวกกันน็อกที่มีขนาดใหญ่กว่าหรือเลือกแผ่นชั้นบุด้านในที่บางลง

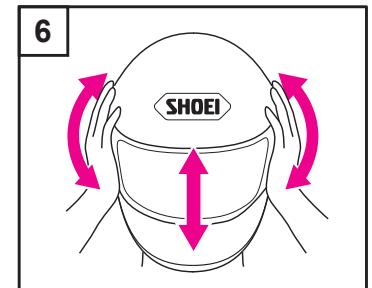
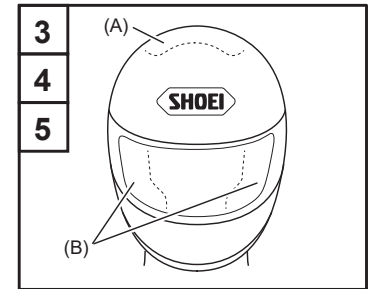

警告

請將下頷帶牢牢繫緊在下頷下部。

● 若未正確繫緊下頷帶，在騎行中頭盔可能滑動或脫落，非常危險。請參照本手冊記載的《正確佩戴方法》和《下頷帶的繫緊方法》切實繫緊。

- 將下頷帶牢牢繫緊在下頷下部。
參照《下頷帶的繫緊方法》。
- 請將雙手放在頭盔部，用力使其向前後旋轉。
此時若頭盔滑動或脫落，請重新繫緊下頷帶。

頭盔的摘除方法

首先解開下頷帶，雙手握住下頷帶，向左右撐開的同時，向後方旋轉頭盔摘除。
此時，請勿拉伸下頷帶護罩，只握住下頷帶。

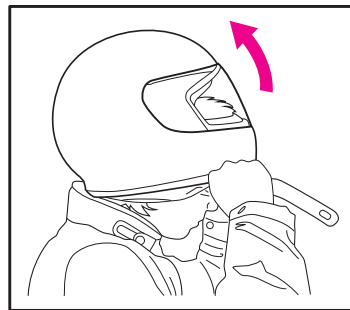
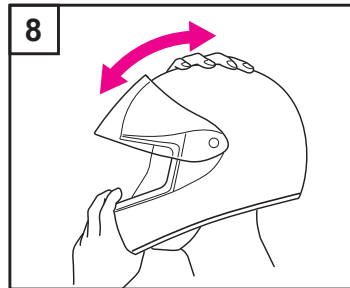
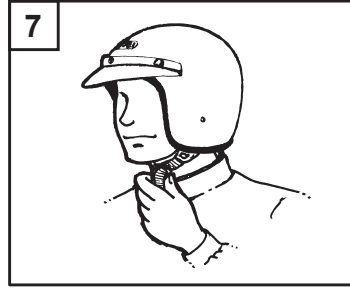

คำเตือน

รัดสายรัดคางบริเวณใต้คางของคุณให้แน่นกระชับ

● หากสายรัดคางรัดไม่แน่นกระชับ หมวกกันน็อกของคุณอาจเลื่อนไปมาหรือหลุดออกมาในขณะที่คุณกำลังขี่ สิ่งนี้อาจเป็นอันตรายอย่างยิ่ง เพื่อให้แน่ใจว่ารัดสายรัดคางให้แน่นอย่างถูกต้อง โปรดดูที่ “วิธีการสวมและถอดหมวกกันน็อกอย่างถูกต้อง” และ “วิธีการรัดสายรัดคาง” ในคู่มือฉบับนี้

- รัดสายรัดคาง
อ้างอิง “วิธีการรัดสายรัดคาง”
- วางมือของคุณบนหมวกกันน็อกและผลักออกโดยการหมุนไปข้างหน้าและข้างหลัง
หากหมวกกันน็อกเลื่อนไปมาบนศีรษะของคุณได้หรือเริ่มที่จะหลุด ให้รัดสายรัดคางให้แน่นขึ้นอีกครั้ง

วิธีการถอดหมวกกันน็อก

ปลดสายรัดคางก่อนเป็นอันดับแรก และจับสายรัดคางไว้ด้วยมือทั้งสองข้าง แยกหมวกกันน็อกออกโดยการจับสายรัดคางไว้ และถอดหมวกกันน็อกออกมาจากศีรษะของคุณ โดยหมุนไปด้านหลังตามรูปร่างของคุณ โดยหมุนไปด้านหลังตามรูปร่างของคุณ จับที่สายรัดคางเท่านั้น ไม่ใช่ผ้าครอบสายรัดคาง

下頷帶的繫緊方法

SHOEI品牌頭盔的下頷帶卡扣有D型墊圈、微型棘齒式裝置和插扣3種。各種卡釦的繫緊方法具體如下。

D型墊圈

- 佩戴頭盔，將下頷帶穿過D型墊圈。
- 折回下頷帶，使其從2個D型墊圈之間穿過。
繫緊下頷帶至下頷與下頷帶之間可插入1~2根手指為止。
- 扣緊下頷帶前端的端扣與D型墊圈的端扣。
- 確認端扣是否切實扣緊。

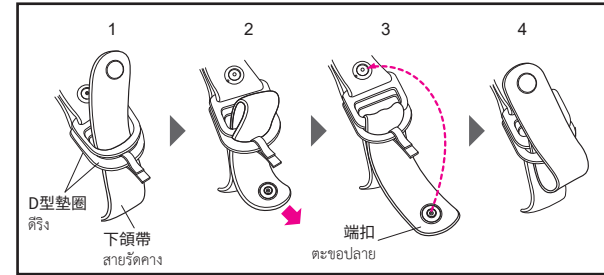

วิธีการรัดสายรัดคาง

สายรัดคางสำหรับหมวกกันน็อก SHOEI มี 3 ชนิด ได้แก่ แบบติดตั้งระบบเฟืองล้อขนาดไมโครและระบบสายรัดคางแบบปลดเร็ว วิธีการรัดสายรัดคางแต่ละชนิดคือดังต่อไปนี้

ติดตั้ง

- สวมใส่หมวกกันน็อกและสอดปลายท้ายของสายรัดคางผ่านติดตั้ง
- พับสายรัดคางและสอดเข้าไประหว่างติดตั้ง
ติดตั้งสายรัดคางให้แน่นจนสามารถสอดนิ้วหนึ่งหรือสองนิ้วเข้าไประหว่างคางและสายรัดคางของคุณได้
- พับติดตะขอปลายจนกระทั่งมีเสียงดังคลิกตามรูปร่าง เพื่อรัดปลายของสายรัดคางที่หลวมให้แน่น
- ตรวจสอบให้แน่ใจว่าได้รัดตะขอปลายจนแน่นแล้ว

微型棘齒式裝置

1. 切實插入直至金屬件(A)與搭扣的金屬件(B)咬合為止。此時，請事先調節下頷帶的長度，使其貼住喉部。
2. 將多余的下頷帶穿過梯扣固定，不要使其垂落。

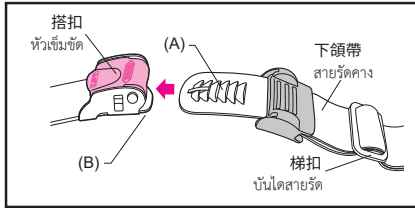

• 下頷帶的調整

在調整下巴帶長度時，請記得先卸除微型棘輪橡皮套。

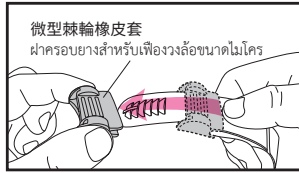

- ปรับสายรัดคาง ก่อนที่จะปรับความยาวของสายรัดคาง ให้ถอดฝาครอบอย่างสำหรับเฟืองวงล้อขนาดไมโครออกตามรูปภาพ

縮短下頷帶時

สวมใส่แบบกระชับ

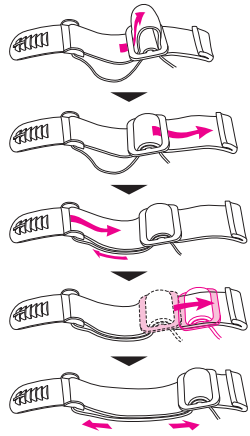

拉伸下頷帶時

สวมใส่แบบหลวมสบาย

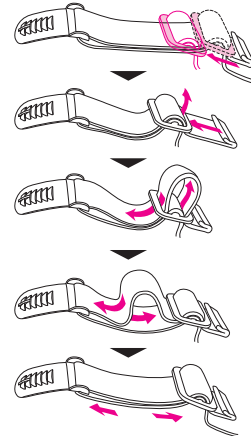

例：微型棘齒式裝置

ตัวอย่าง：ระบบเฟืองวงล้อขนาดไมโคร

ระบบเฟืองวงล้อขนาดไมโคร

1. ดันลิ้นโลหะ (A) เข้าไปในหัวเข็มขัด (B) ให้แน่นตามที่แสดงในภาพวาดจนได้ยินเสียงดังคลิก ดึงสายรัดคางบริเวณลำคอของคุณให้แน่น
2. สอดปลายสายรัดคางผ่านเข้าไปในบันไดสายรัดและรัดให้แน่น

插扣

1. 佩戴頭盔。
2. 將金屬件(A)牢牢插入金屬件(B)使其完全咬合。
3. 繫緊下頷帶至下頷帶與下頷帶之間可插入1~2根手指為止。
4. 將多余的下頷帶穿過梯扣固定，不要使其垂落。

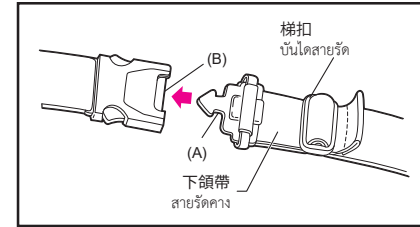

ระบบสายรัดคางแบบปลดเร็ว

1. สวมหมวกกันน็อก
2. ดันลิ้นโลหะ (A) เข้าไปในเพลา (B) ให้แน่นตามที่แสดงในภาพวาด
3. ดึงสายรัดคางให้แน่นจนสามารถสอดนิ้วหนึ่งหรือสองนิ้วเข้าไประหว่างคางและสายรัดคางของคุณได้
4. สอดปลายสายรัดคางผ่านเข้าไปในบันไดสายรัดและรัดให้แน่น

下領帶的解開方法

D型墊圈

1. 解開端扣。
2. 向下拉拉環，鬆開D型墊圈後抽出下領帶。

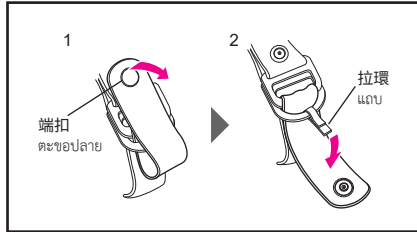

微型棘齒式裝置

1. 拉起搭扣的鎖扣，解除鎖定。
2. 抽出金屬件。

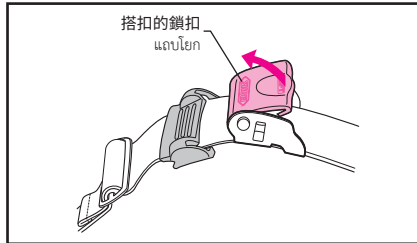

插扣

1. 按壓插扣插槽兩側的鎖扣(A)、(B)解除鎖定。
2. 抽出金屬件。

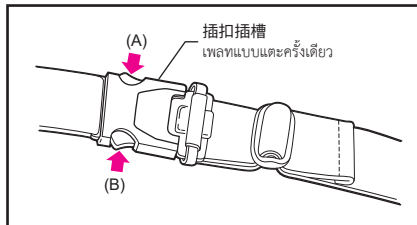

วิธีการปลดสายรัดคาง

ดิ่ง

1. ถอดปลายตะขอออก
2. ดึงแถบลงด้านล่างเพื่อคลายสายรัดคางและดึงออกมาจากดิ่ง

ระบบเฟืองวงล้อขนาดไมโคร

1. ยกแถบล็อกเพื่อปลดล็อก
2. ดึงเส้นโลหะออกจากหัวเข็มขัด

ระบบสายรัดคางแบบปลดเร็ว

1. บีบที่จับสองด้าน (A) และ (B) เข้าหากันตามรูปวาด และปลดล็อก
2. ดึงเส้นโลหะออกจากเหล็กแบบตะกรังเดี่ยว

鏡片的更換

當鏡片上出現劃傷、或附著了無法清除的髒污時，請參照您使用的鏡片使用說明書更換新品。
在此以CWR-F2鏡片與CPB-1V鏡片的更換方法為例進行說明。

CWR-F2鏡片拆卸方法

1. 讓鏡片處於全開狀態 (圖1)。
2. 將觸發器向下拉，同時向頭盔前方拉鏡片並往前擡起，拆下掛鉤 (A) (B) (圖2)。
3. 另一側也請按照相同步驟進行拆卸。

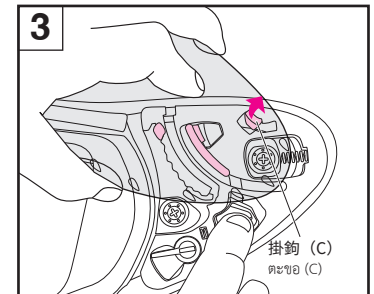
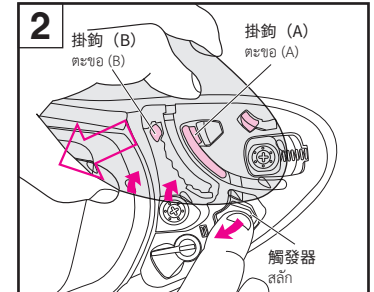
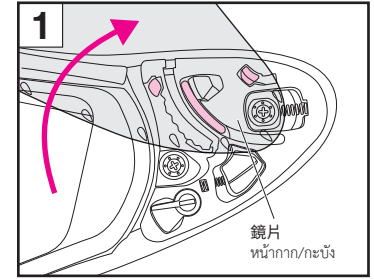

การเปลี่ยนหน้ากาก/กะบัง

หากหน้ากาก/กะบังของคุณมีรอยขีดข่วนหรือมีรอยที่ไม่สามารถลบออกได้ ให้เปลี่ยนอันใหม่โดยศึกษาวิธีการเปลี่ยนจากคู่มือการใช้งาน ส่วนนี้จะอธิบายขั้นตอนการเปลี่ยน โดยใช้หน้ากาก/กะบังรุ่น CWR-F2 และ CPB-1V เป็นตัวอย่าง

การถอดหน้ากาก/กะบังรุ่น CWR-F2

1. เปิดหน้ากาก/กะบังให้อยู่ในตำแหน่งเปิดออกจนสุด ดังที่แสดงในรูปภาพ 1
2. ในขณะที่กดสลัก ให้ดึงหน้ากาก/กะบังไปด้านหน้าของหมวก แล้วยกหน้ากาก/กะบังเข้าหาคุณเพื่อปลดตะขอ (A) และ (B) (รูปภาพ 2)
ปลดตะขอ C ออกจากการระมัดระวังทิศทางของลูกศรเพื่อถอดหน้ากาก/กะบัง (รูปภาพ 3)
3. ถอดแผ่นรองแก้มอีกข้างด้วยวิธีการเดียวกัน

CWR-F2鏡片安裝方法

1. 讓鏡片處於全開狀態的位置，將掛鉤 (C) 插入掛鉤滑軌 (圖4)。
2. 將鏡片向頭盔前方拉，同時將其壓下至箭頭附近並在聽到喀噠聲鎖定後 (圖5)，將掛鉤 (A) (B) 牢牢嵌入掛鉤滑軌 (圖6)。
3. 另一側也請按照相同步驟進行安裝。
4. 最後，請反覆進行數次鏡片開閉操作，確認掛鉤是否牢固嵌入鏡片底座。



警告

掛鉤未嵌入掛鉤滑軌時，鏡片可能會在行駛期間脫落，引發意外事故。安裝鏡片後請反覆進行數次鏡片開閉操作，確認掛鉤是否已嵌入掛鉤滑軌。此外，請確認在鏡片完全下降狀態時能否鎖定。

การติดตั้งหมวก/กะบังรุ่น CWR-F2

1. ปรับหมวก/กะบังไปที่ตำแหน่งเปิดออกจนสุด แล้วใส่ตะขอหมวก/กะบัง (C) ดังที่แสดงในรูปภาพ 4
2. ในขณะที่ดึงหมวก/กะบังไปทางด้านหน้าของหมวก ให้กดบริเวณที่มีลูกศรกำกับของหมวก/กะบัง ดังที่แสดงในรูปภาพ 5 จนกระทั่งได้ยินเสียงคลิก จากนั้นใส่ตะขอ (A) และ (B) เข้าตำแหน่งที่เห็น ดังที่แสดงในรูปภาพ 6
3. ติดแผ่นรองแก้มอีกข้างด้วยวิธีการเดียวกัน
4. เปิดและปิดหมวก/กะบังสองถึงสามครั้ง แล้วตรวจสอบให้แน่ใจว่าคุณยึดตะขอทั้งหมดแน่นสนิทแล้ว



คำเตือน

หากไม่ได้ยึดตะขอเข้ากับราวตะขอให้แน่นสนิท หมวก/กะบังอาจหลุดออกขณะขับขี่ และอาจเกิดอุบัติเหตุขึ้นได้ หลังจากติดตั้งหมวก/กะบังแล้ว ให้เปิดและปิดหมวก/กะบังสองถึงสามครั้ง เพื่อให้แน่ใจว่าตะขอประกอบเข้ากับราวตะขอแน่นสนิทดีแล้ว นอกจากนี้ เมื่อลดหมวก/กะบังลงจนสุด โปรดตรวจสอบเพื่อให้แน่ใจว่าหมวก/กะบังล็อกเข้าตำแหน่งแล้ว

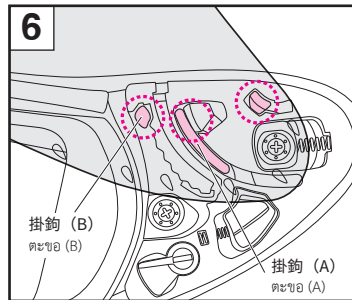
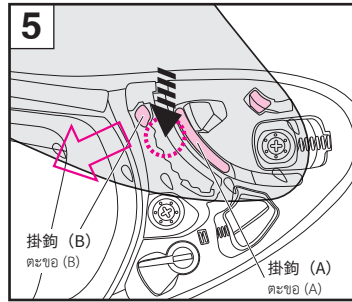
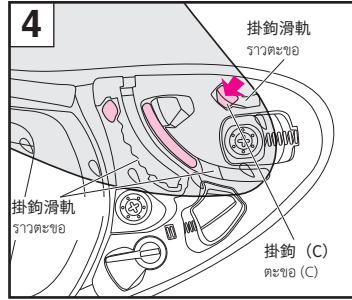

CPB-IV鏡片拆卸方法

1. 完全關閉鏡片。
2. 使用尺寸為 “No.2” 的十字螺絲刀拆除鏡片底座上部的螺絲，從鏡片底座拆除墊片和鏡片 (圖1、圖2)。
(除尺寸為 “No.2” 的十字螺絲刀外，也可使用以下硬幣拆除螺絲。日本：1日元、5日元、10日元、50日元、100日元/歐洲：1歐分、2歐分、5歐分/美國：1美分、10美分、25美分)
3. 另一側也請按照相同步驟進行拆卸。

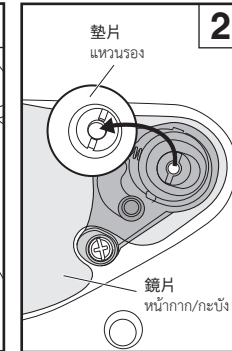
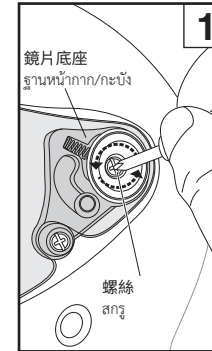

การถอดหมวก/กะบังรุ่น CPB-IV

1. ปิดหมวก/กะบังจนสุด
2. ใช้ไขควงสี่แฉกเบอร์ 2 ถอดสกรูด้านบนออกจากฐานหมวก/กะบัง จากนั้นให้ถอดแหวนรองและหมวก/กะบังออกจากฐานหมวก/กะบัง (รูปภาพ 1 และ 2)
(นอกจากไขควงสี่แฉกเบอร์ 2 แล้ว คุณสามารถใช้เหรียญดังต่อไปนี้แทนได้ ญี่ปุ่น: 1, 5, 10, 50 และ 100 เยน; ยุโรป: 1, 2 และ 5 เซนต์; อเมริกา: 1, 10 และ 25 เซนต์)
3. ถอดแผ่นรองแก้มอีกข้างด้วยวิธีการเดียวกัน

CPB-1V鏡片安裝方法

1. 在鏡片處於完全關閉狀態的位置嵌入鏡片底座後，再嵌入墊片。插入時，請務必將墊片背面的凸出部分對準鏡片底座的槽。然後如圖3所示，將鏡片底座上部的孔對準螺絲孔左右的中心。最後擰緊螺絲。
2. 另一側也請按照相同步驟進行安裝。
3. 將鏡片上下移動幾次，請確認鏡片是否切實安裝牢固。
4. 鏡片與視窗橡膠圈存在縫隙，或無法關閉時，請參照CPB-1V鏡片使用說明書的“CPB-1V鏡片的調整方法”。

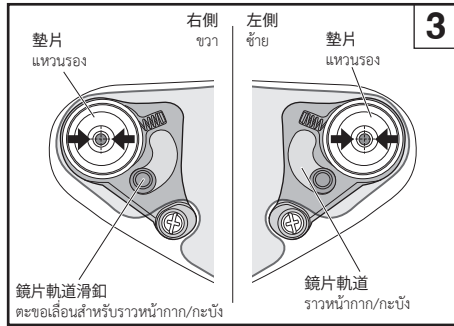

警告

- 請使用十字螺絲刀或硬幣，垂直對準螺絲仔細擰緊。（指定的硬幣請參考“鏡片拆卸方法”）
- 根據硬幣的大小可能會接觸劃傷墊片。
- 即使使用指定的硬幣擰螺絲，也可能因硬幣尺寸不合適而劃傷螺絲。此外，使用十字螺絲刀擰螺絲時，有時也會劃傷螺絲。
- 用硬幣擰螺絲時，硬幣的污垢可能附著在螺絲上。有污垢附著時，請用清水布等擦拭乾淨。

การติดตั้งหน้ากาก/กะบังรุ่น CPB-1V

1. ในตำแหน่งที่หน้ากาก/กะบังปิดจนสุด ให้ติดตั้งหน้ากาก/กะบังเข้ากับฐาน แล้วใส่แหวนรองเข้าตำแหน่ง เมื่อใส่แหวนรอง โปรดตรวจสอบให้แน่ใจว่าขั้วยื่นที่ด้านหลังแหวนรองตรงกับร่องของฐานหน้ากาก/กะบัง จากนั้น ปรับรูสกรูด้านบนของฐานหน้ากาก/กะบังให้ตรงกับกึ่งกลางรูสกรูในทิศทางซ้าย/ขวาตั้งในรูปภาพ 3 ขั้นตอนสุดท้าย ขึ้นสกรูให้แน่น
2. ติดแผ่นรองแก้มอีกข้างด้วยวิธีการเดียวกัน
3. ขยับหน้ากาก/กะบังขึ้นและลงหลาย ๆ ครั้ง เพื่อให้มั่นใจว่าคุณติดตั้งหน้ากาก/กะบังแน่นสนิทแล้ว
4. หากมีช่องว่างระหว่างยางขอบกะบังกับหน้ากาก/กะบัง หรือไม่สามารถปิดหน้ากาก/กะบังได้ โปรดศึกษาที่ “วิธีการปรับหน้ากาก/กะบังรุ่น CPB-1V” ในคู่มือของหน้ากาก/กะบังรุ่น CPB-1V

คำเตือน

- วางใจควงสี่แฉกหรือเหรียญลงบนสกรูในแนวดิ่ง แล้วขันอย่างระมัดระวัง (โปรดศึกษารุ่นเหรียญที่สามารถใช้งานได้จาก “การถอดหน้ากาก/กะบังรุ่น CPB-1V”)
- แหวนรองอาจโดนกระแทกและเกิดรอยขีดข่วนได้ ขึ้นอยู่กับขนาดของเหรียญ
- หากคุณใช้เหรียญที่กำหนดไว้ขึ้นสกรู เหรียญอาจก่อให้เกิดรอยขีดข่วนหรือความเสียหายบนพื้นผิวของสกรูได้ ขึ้นอยู่กับขนาดของเหรียญ นอกจากนี้ เมื่อใช้ใจควงสี่แฉกขึ้นสกรู อาจทำให้สกรูเสียหายได้ ขึ้นอยู่กับสถานการณ์
- เมื่อใช้เหรียญขึ้นสกรู ครอบที่อยู่บนเหรียญอาจเกาะติดลงบนสกรูได้ หากสกรูสกปรก ใช้ผ้าเช็ดให้สะอาด

사용하시기 전에 반드시 읽어 주십시오.

본 제품을 구매해 주셔서 대단히 감사합니다.
이 안전 설명서에는 본 제품을 올바르게 안전하게 사용하기 위한 중요 정보가 기재돼 있습니다. 본 제품을 사용하시기 전에 반드시 이 안전 설명서를 잘 읽고 기재된 내용을 숙지해 주십시오. 다 읽은 후에는 언제든지 꺼내 볼 수 있는 장소에 보관해 주십시오.
어떠한 헬멧도 고속도 및 저속도에서 예상되는 모든 직선 충격 또는 회전 충격으로부터 착용자를 보호할 수는 없습니다.
머리를 최대한 보호하기 위해서는 헬멧이 적절하게 맞는 상태에서 턱끈을 턱 아래쪽에 단단히 매고, 시야가 충분히 확보되는 것이 중요합니다. 만약 헬멧이 너무 크면 사고 시 벗겨지거나 운전 중에 흘러내리거나 흔들려서 시야를 방해할 우려가 있습니다. 사고 시 헬멧이 벗겨지면 머리를 보호하지 못해 중대한 뇌손상 및 사망에 이를 우려가 있습니다. 운전 중에 헬멧이 흘러내려 앞이 보이지 않으면 사고가 발생할 수도 있습니다.
압박 또는 충격으로 인해 헬멧의 바이저가 파손될 수 있습니다. 더 확실하게 눈을 보호하기 위해서 적절한 고글을 착용할 것을 권장합니다.
사용하시기 전에 본 설명서의 주의사항 및 취급 방법을 잘 읽고 숙지해 주십시오.
본 설명서에는 SHOEI 헬멧에 관한 일반적인 주의사항이 기재돼 있습니다. 제품 고유의 사용 방법과 주의사항에 대해서는 동봉된 사용설명서를 잘 읽고 그 내용을 숙지한 후 본 제품을 사용해 주십시오.

BACA MANUAL INI SEBELUM PENGGUNAAN

Terima kasih kerana membeli topi keledar SHOEI.
Manual ini mengandungi maklumat penting untuk membantu anda memahami cara menggunakan topi keledar dengan betul. Baca manual ini dengan teliti sebelum penggunaan dan simpan untuk rujukan masa depan.
Tiada topi keledar yang dapat melindungi pemakainya sepenuhnya daripada semua impak linear atau putaran yang mungkin berlaku pada kelajuan tinggi atau rendah.
Untuk perlindungan kepala yang maksimum, topi keledar hendaklah dipakai dengan betul dan sistem pengekalan mesti diketatkan dengan selamat di bawah dagu. Pastikan topi keledar tidak menghalang pandangan persisian apabila dipasang pada kepala anda. Jika topi keledar anda terlalu besar, topi keledar itu boleh tergelincir atau bergerak pada kepala anda semasa anda menunggang, keadaan ini boleh menyebabkan topi keledar anda tercabut apabila berlaku kemalangan atau menghalang penglihatan anda semasa menunggang. Dalam hal yang pertama, topi keledar anda tidak akan melindungi kepala anda dalam kemalangan yang boleh menyebabkan kecederaan diri yang serius atau kematian dan dalam hal yang kedua, anda boleh terlibat dalam kemalangan sekiranya tidak dapat melihat dengan jelas.
Pelindung suria boleh pecah apabila terkena tekanan atau hentaman. Gogal yang sesuai adalah disyorkan untuk perlindungan tambahan bagi mata.
Baca langkah berjaga-jaga dan arahan di dalam manual ini sebelum penggunaan dan guna topi keledar anda dengan pemahaman yang menyeluruh.
Manual ini mengandungi langkah berjaga-jaga yang biasa untuk topi keledar SHOEI. Untuk arahan penggunaan dan langkah berjaga-jaga khusus produk ini, sila baca dengan teliti manual arahan yang disertakan bersama topi keledar anda sebelum penggunaan.

중요 법적 공지

SHOEI는 헬멧이 판매 및 사용될 국가의 특정한 법적 요구 사항을 충족하도록 헬멧을 제조합니다. 공인 SHOEI® 딜러는 구매자가 다른 국가에서 SHOEI® 헬멧을 구매하는 것을 방지하기 위해 판매지 외 영역에서 SHOEI® 헬멧을 판매할 수 없습니다. 이러한 헬멧은 법적 요구 사항을 충족할 수 없거나 구매자의 국가에서 필요한 인증을 받지 않을 수 있기 때문입니다. 예를 들어, 유럽의 오토바이 라이더는 일반적으로 미국 DOT 인증이 아닌 ECE 인증을 받은 헬멧을 착용해야 합니다. 그 반대의 경우도 마찬가지입니다. 착용하고 있는 SHOEI® 헬멧이 라이더가 이 헬멧을 사용하는 국가나 관할 지역의 "합법적 도로 운행"용으로 인증을 받은 것인지 확인하는 것은 SHOEI의 의무가 아니라 라이더의 의무입니다.

SHOEI는 SHOEI® 헬멧이 제조 및 인증된 특정 관할 이외의 관할 지역에서 SHOEI®를 사용하여 발생하는 청구, 비용, 법적 책임 또는 결과에 대해 책임을 부인하고 책임을 지지 않습니다. SHOEI® 헬멧은 헬멧이 제조된 관할 지역에서 구매하고 사용하는 경우에만 최초 소비자 구매자에 한해 품질을 보증합니다. SHOEI® 헬멧을 비인증 관할 지역에서 사용할 경우 이러한 제한적 보증은 적용되지 않습니다.

NOTIS UNDANG-UNDANG PENTING

SHOEI mengilangkan topi keledarnya untuk memenuhi keperluan undang-undang khusus negara tempat ia akan dijual dan digunakan. Pengedar diiktiraf SHOEI® dilarang daripada menjual topi keledar SHOEI® di luar kawasan mereka untuk mengelakkan pembeli daripada membeli topi keledar SHOEI® dari negara lain kerana topi keledar tersebut mungkin tidak memenuhi keperluan undang-undang atau mempunyai pensijilan yang diperlukan di negara pembeli. Sebagai contoh, penunggang motosikal di Eropah umumnya mesti memakai topi keledar yang mempunyai pensijilan ECE, bukannya pensijilan DOT Amerika Syarikat, dan sebaliknya. Ia adalah kewajipan penunggang motosikal – bukan SHOEI - untuk memastikan bahawa topi keledar SHOEI® yang dipakai penunggang diperakui sebagai "patuh undang-undang jalan raya" untuk negara atau bidang kuasa di tempat penunggang menggunakan topi keledar tersebut.

SHOEI DENGAN INI MENOLAK DAN TIDAK MENANGGUNG APA-APA TUNTUTAN, KOS, LIABILITI ATAU AKIBAT YANG WUJUD DARIPADA PENGGUNAAN TOPI KELEDAR SHOEI® DI BAWAH BIDANG KUASA SELAIN DARIPADA BIDANG KUASA KHUSUS DI TEMPAT IA TELAH DIKILANGKAN DAN DIPERAKUI. TOPI KELEDAR SHOEI® ANDA HANYA DIWARANTIKAN KEPADA PEMBELI PENGGUNA PERTAMA DAN HANYA JIKA TOPI KELEDAR DIBELI DAN DIGUNAKAN DI BAWAH BIDANG KUASA DI TEMPAT IA TELAH DIKILANGKAN; MENGGUNAKAN TOPI KELEDAR SHOEI® DI BAWAH BIDANG KUASA YANG TIDAK DIPERAKUI MENJADIKAN WARANTI TERHAD TIDAK SAH.

⚠ 경고

한 번이라도 큰 충격을 받은 헬멧은 외관에 손상이 없더라도 사용하지 마십시오.

- 헬멧은 쉘(외장재)과 충격 흡수 내장재가 찢어지면서 충격 에너지를 흡수합니다. 충격을 받은 후에는 외관에 손상이 없어도 내장재가 변형됐을 수 있습니다. 변형된 경우, 다시 충격을 받았을 때 에너지를 흡수하지 못해 중대한 부상을 입을 우려가 있습니다. 한 번이라도 큰 충격을 받은 헬멧은 즉시 사용을 중지하거나, 당사로 보내 사용 가능 여부에 대해 문의해 주십시오.

국가 또는 지역에 따라서는 헬멧에 반사 스티커를 붙여야 합니다. 이러한 국가 또는 지역에서 헬멧을 사용할 경우에는 사용하시는 헬멧의 취급설명서를 참조해서 반사 스티커를 붙여 주십시오. 스티커를 붙이기 전에 헬멧 표면의 유분이나 얼룩을 제거해 주십시오.

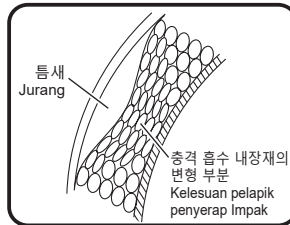
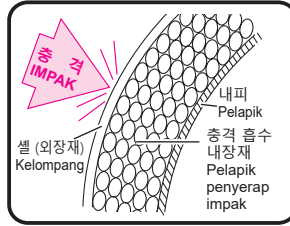

⚠ AMARAN

Topi keledar direka khas untuk membantu menyerap SATU impak. Selepas topi keledar melindungi anda daripada impak, anda perlu mendapatkan topi keledar yang baharu.

- Topi keledar anda direka khas untuk mengagihkan daya yang dialami semasa berlakunya impak ke seluruh kawasan yang luas. Walaupun topi keledar anda kelihatan tidak rosak secara luaran, namun hayat bergunanya tamat selepas mengalami satu impak semasa menunggang, contohnya, terbalik atau kemalangan iaitu anda dan topi keledar anda jatuh terkena tanah atau objek. Semasa impak, pelapik penyerap impak topi keledar dipadatkan. Apabila ini berlaku, topi keledar tidak lagi mempunyai keupayaan untuk menyerap impak selanjutnya. Topi keledar anda mungkin kelihatan sama, tetapi topi keledar tersebut tidak akan memberi perlindungan dalam kemalangan. Oleh itu, topi keledar yang mengalami impak perlu dimusnahkan dan digantikan. Jika anda mempunyai sebarang keraguan, sebagai contoh, jika anda menjatuhkan topi keledar atau jika terkena sesuatu dan anda tidak pasti sekiranya peraturan satu impak ini terpakai, dapatkan nasihat daripada SHOEI sebelum anda menggunakan topi keledar tersebut semula.

Pelekat pantulan cahaya mungkin diperlukan untuk topi keledar bergantung pada negara atau kawasan.

Jika menggunakan topi keledar di negara atau kawasan tersebut, letakkan pelekat pantulan cahaya pada kedudukan yang sesuai sambil merujuk kepada manual arahan. Sebelum meletakkan pelekat, bersihkan topi keledar untuk menanggalkan sebarang minyak atau kotoran dari permukaan topi keledar.

싱가포르, 홍콩, 태국, 필리핀, 말레이시아, 대만, 대한민국, 인도네시아의 헬멧에 대한 규제 표준 또는 인증 요건은 아래와 같습니다.

각 국가의 SHOEI 공인 유통업체에서 수입한 SHOEI 헬멧이 해당 국가의 규제 표준 또는 인증 요건을 충족합니다. 귀하의 국가에 있는 SHOEI 공인 유통업체에서 수입한 제품을 확인하려면 SHOEI 웹사이트(<https://www.shoei.com/worldwide/en/support/>)를 참조하십시오.

참고: 규제 표준 또는 인증 요건은 통지 없이 각 국가의 결정에 따라 변경될 수 있습니다.

- 싱가포르 : SS9:2014
- 홍콩 : JIS T8133:2015
- 태국 : TIS369-2557
- 필리핀 : JIS T8133:2015
- 말레이시아 : ECE R22/06
- 대만 : CNS 2396:2007
- 대한민국 : KS G7001:2021
- 인도네시아 : SNI 1811-2007

Piawaian kawal selia atau keperluan pensijilan untuk topi keledar di Singapura, Hong Kong, Thailand, Filipina, Malaysia, Taiwan, Korea dan Indonesia adalah seperti di bawah.

Topi keledar SHOEI yang diimport melalui Pengedar Sah SHOEI di setiap negara memenuhi piawaian kawal selia atau keperluan pensijilan negara masing-masing.

Untuk mengenal pasti produk yang diimport melalui pengedar sah SHOEI di negara anda, rujuk laman web SHOEI (<https://www.shoei.com/worldwide/en/support/>).

Ambil Perhatian: Piawaian kawal selia atau keperluan pensijilan adalah tertakluk kepada perubahan oleh penentuan setiap negara tanpa notis.

- Singapura: SS9:2014
- Hong Kong: JIS T8133:2015
- Thailand: TIS369-2557
- Filipina: JIS T8133:2015
- Malaysia: ECE R22/06
- Taiwan: CNS 2396:2007
- Korea: KS G7001:2021
- Indonesia: SNI 1811-2007

포장 제품의 확인에 대해	Sahkan Item yang Dibungkus	58
제품의 폐기에 대해	Pelupusan Produk	58
내용 연수에 대해	Jangka Hayat Topi Keledar	58
보관에 대해	Penyimpanan	59
착용(사이즈, 턱끈)에 대해	Memakai Topi Keledar (Saiz, Pengikat Dagu)	60
개조에 대해	Pengubahsuaian	60
취급 방법에 대해	Pengendalian	61
손질에 대해	Penyelenggaraan	62
실드/선바이저에 대해	Pelindung/Visor, Visor Matahari	63
페이스 커버가 달린 헬멧에 대해	Topi Keledar dengan Penutup Muka	65
주행 시 주의사항	Langkah berjaga-jaga semasa menunggang	66
사용하기 전에	Sebelum Penggunaan	67
올바른 착용법/벗는 법	Cara Memakai dan Menanggalkan Topi Keledar Dengan Betul	68
턱끈 매는 법	Cara Mengetatkan Pengikat Dagu	70
턱끈 푸는 법	Cara Membuka Pengikat Dagu	73
실드 교체	Penggantian Pelindung/Visor	74

포장 제품의 확인에 대해

본 제품을 개봉한 후 부품 및 부속품이 전부 들어 있는지 확인해 주십시오.

경고

부품 및 부속품의 종류와 수량은 헬멧의 전용 취급설명서를 확인해 주십시오.
포장 제품(상자, 완충재)은 수리 의뢰 시 등에 사용할 수 있으므로 가능한 한 보관하실 것을 권장합니다.
폐기하실 경우에는 지역의 법률 및 규정에 따라 적절하게 처리해 주십시오.

제품의 폐기에 대해

헬멧 및 부속품을 폐기하실 경우에는 지역의 법률 및 규정에 따라 적절하게 처리해 주십시오.

내용 연수에 대해

SHOEI 헬멧의 내용 연수는 5년입니다.
헬멧을 사용하면 시간 경과에 따른 변화로 인해 새 제품일 때와 같은 성능이 유지되지 않을 수 있습니다.

경고

당사는 이상이 발견되지 않더라도 정상적으로 사용했을 때 사용 후 5년 이내를 기준으로 교체할 것을 권장합니다. 내용 연수를 초과한 헬멧은 충격을 받았을 때 충분한 성능을 발휘하지 못할 우려가 있습니다.

Sahkan Item yang Dibungkus

Selepas membuka kotak produk, sila sahkan bahawa semua bahagian dan aksesori adalah lengkap.

AMARAN

Sila periksa manual yang berkenaan dengan topi keledar untuk maklumat tentang jenis dan kuantiti bahagian serta aksesori yang boleh digunakan.

Kami mengesyorkan agar anda menyimpan kotak dan bahan pelindung sekiranya anda perlu menghantar produk atau alat ganti untuk tujuan baik pulih. Jika anda mahu melupuskan bahan ini, sila patuh undang-undang dan peraturan yang wajar.

Pelupusan Produk

Apabila anda melupuskan topi keledar, alat ganti dan aksesori, sila patuh undang-undang dan peraturan.

Jangka Hayat Topi Keledar

Jangka hayat topi keledar SHOEI ialah 5 tahun.
Topi keledar mungkin tidak dapat memberikan prestasi yang sama seperti semasa baharu disebabkan perubahan yang berlaku semasa penggunaan yang berpanjangan.

AMARAN

Kami mengesyorkan agar topi keledar digantikan dalam tempoh kira-kira lima tahun, walaupun digunakan secara normal tanpa kecacatan yang ketara. Selepas melebihi hayat pakai yang dijangka, topi keledar mungkin tidak dapat berfungsi dengan memuaskan jika terdedah kepada impak.

⚠ 경고

직사광선에 노출되는 차내 또는 고온인 장소에 장시간 방치하지 마십시오.

- 직사광선에 노출되는 곳, 히터 근처 등 온도가 50°C 이상인 장소에 헬멧을 방치하지 마십시오. 충격 흡수 내장재 및 플라스틱 부품이 변형돼 충격 흡수력이 현저하게 저하됩니다. 또한 형광색은 일반적인 색에 비해서 자외선에 약해 퇴색될 수 있으므로 직사광선을 피해서 보관해 주십시오.

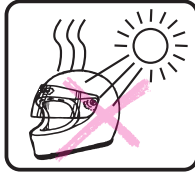

⚠ AMARAN

Jangan tinggalkan topi keledar anda di dalam kereta yang terdedah kepada cahaya matahari atau tempat yang bersuhu tinggi.

- Jangan tinggalkan topi keledar di tempat yang terdedah kepada sinaran matahari langsung atau di tempat yang suhunya melebihi 50 °C, seperti berdekatan dengan pemanas. Pelapik penyerap impak dan bahagian plastik akan berubah bentuk, keadaan ini dengan ketara akan mengurangkan keupayaan topi keledar untuk menyerap hentakan. Selain itu, sila simpan topi keledar yang dicat dengan cat fluoresen di tempat yang tidak terkena sinaran matahari langsung apabila tidak digunakan kerana cat fluoresen lebih mudah pudar di bawah cahaya UV berbanding cat bukan fluoresen.

⚠ 경고

머리 사이즈에 맞는 헬멧을 사용해 주십시오.

- 헬멧이 머리 사이즈에 맞지 않을 경우, 주행 중에 흔들리거나 머리를 조여 아플 수 있습니다. 안전한 주행을 지장을 초래할 수 있으므로 반드시 머리 사이즈에 맞는 헬멧을 사용해 주십시오. 사이즈 확인 방법은 이 설명서에 기재돼 있는 "사용하기 전에"를 참조해 주십시오.

턱끈은 턱 아래쪽에서 단단히 매 주십시오.

- 이 설명서에 기재돼 있는 "올바른 착용법/벗는 법", "턱끈 매는 법"을 참조해서 확실하게 매 주십시오.

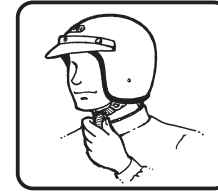

⚠ AMARAN

Hanya guna topi keledar yang sesuai dengan sempurna untuk sekeliling kepala anda.

- Jika topi keledar tidak sesuai dengan kepala anda, topi keledar tersebut boleh tergelincir atau bergerak pada kepala anda semasa menunggang atau memberikan tekanan pada kepala anda yang boleh menyebabkan sakit kepala. Ini menghalang anda daripada menunggang dengan selamat; sila pilih topi keledar yang sesuai dengan kepala anda. Untuk menentukan topi keledar yang sesuai, sila rujuk kepada "Sebelum Penggunaan" di dalam manual ini.

Ketatkan pengikat dagu di bawah dagu anda.

- Jika pengikat dagu tidak diikat dengan betul, topi keledar boleh bergerak atau tertanggal semasa menunggang dan keadaan ini boleh menjadi sangat berbahaya. Sila ketatkan pengikat dagu dengan merujuk kepada "Cara Memakai Dan Menanggalkan Topi Keledar Yang Betul" dan "Cara Mengikat Pengikat Daggu" di dalam manual ini.

⚠ 경고

헬멧을 절대 개조하지 마십시오.

- 셀 및 충격 흡수 내장재에 구멍을 내거나 깎으면 헬멧 보호 성능이 저하됩니다. 보호 성능이 저하된 헬멧은 머리를 보호할 수 없습니다. 또한 턱끈을 개조하면 충격을 받았을 때 벗겨질 수 있습니다. 이 밖에도 고무몰딩, 창고무 또는 노즈 커버를 떼면 셀 테두리가 노출돼 충격을 받았을 때 부상을 입을 우려가 있습니다. 실드 및 스크루(고정나사) 등은 반드시 당사의 순정 부품을 사용해 주십시오.



⚠ AMARAN

Jangan sekali-kali mengubah suai topi keledar anda.

- Membuat lubang atau memotong kelompang atau pelapik penyerap impak boleh mengurangkan secara ketara prestasi perlindungan topi keledar. Topi keledar yang mengalami pengurangan prestasi perlindungan tidak akan dapat melindungi kepala dengan baik. Mengubah sistem penahanan, termasuk pengikat dagu, boleh menyebabkan topi keledar tercabut semasa berlakunya impak. Mengeluarkan bahagian seperti bahagian bawah, penutup tingkap, atau pelekap mulut boleh mendedahkan tepi kelompang, meningkatkan risiko kecederaan dalam kejadian impak. Sentiasa gunakan alat ganti SHOEI yang tulen untuk penggantian, contohnya seperti pelindung/visor, skru dan komponen-komponen lain.

취급 방법에 대해

경고

헬멧을 오토바이의 헬멧 홀더에 매단 채 주행하거나 백미러 등 각진 곳에 걸어두지 마십시오.

- 헬멧(셀)에 흡집이 생기거나 운전예 방해가 돼 위험합니다.

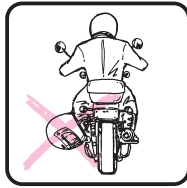

헬멧 위에 얹거나 헬멧을 던지지 마십시오. 또한 방충제(나프탈렌 등) 근처에 두지 마십시오.

- 헬멧을 함부로 다루면 셀 및 충격 흡수 내장재가 손상돼 사고 시 보호 기능이 떨어집니다. 또한 무광 헬멧은 도장면이 약해 흡집이나 얼룩이 발생하기 쉬우므로 취급 시 충분히 주의해 주십시오. 방충제에 의해 충격 흡수 내장재가 손상될 수 있으므로 보관 시 충분히 주의해 주십시오.

헬멧을 다시 도장하지 마십시오.

- 도료 및 시너가 헬멧의 구성 부재를 손상시키면 사고 시 머리를 보호하지 못해 중대한 뇌손상 및 사망에 이를 우려가 있습니다. 헬멧을 다시 도장해야 할 경우에는 당사로 문의해 주십시오.

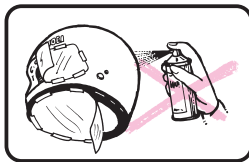

헬멧을 옮길 때에는 턱끈을 잡아 주십시오.

- 내피나 실드를 잡으면 헬멧을 떨어뜨릴 우려가 있습니다.

Pengendalian

AMARAN

Jangan sekali-kali menunggang dengan topi keledar yang tergantung dari pemegang topi keledar dan jangan menggantung topi keledar pada sokongan yang bersudut seperti cermin.

- Topi keledar (kelompok) dan pelapik penyerap impak boleh mengalami kerosakan atau menghalang penunggangan anda, keadaan ini boleh menjadi berbahaya.

Jangan duduk di atas topi keledar anda atau mencampok topi keledar anda. Elakkan semburan bahan kimia penghalau serangga (seperti "naftalena") berhampiran topi keledar.

- Pengendalian topi keledar yang salah akan merosakkan kelompok dan pelapik penyerap impak dan mengurangkan keupayaan topi keledar untuk melindungi anda dalam kemalangan. Penjagaan yang terbaik perlu dilakukan dalam mengendalikan topi keledar kemasan kusam kerana permukaannya yang halus dan boleh tercalar atau menjadi kotor dengan mudah. Semburan bahan kimia penghalau serangga boleh merosakkan pelapik penyerap impak. Sila berhati-hati dengan tempat meletakkan topi keledar anda.

Jangan mengecat semula topi keledar.

- Cat dan pencair boleh merosakkan bahan yang digunakan dalam pembuatan topi keledar. Topi keledar yang rosak atau dilemahkan oleh agen cat mungkin tidak memberikan perlindungan kepala dalam kemalangan yang mengakibatkan kecederaan diri yang serius atau kematian. Jika anda perlu mengecat topi keledar, sila rujuk kepada wakil penjual SHOEI.

Sentiasa bawa topi keledar dengan memegang pengikat dagu.

- Jangan bawa topi keledar dengan memegang bahagian dalam atau pelindung/visor. Topi keledar boleh terlepas dan mengakibatkan kerosakan.

손질에 대해

경고

헬멧 손질 시에는 주의해 주십시오.

- 손질 시 뜨거운 물, 소금물, 벤진, 가솔린 및 기타 용제를 절대 사용하지 마십시오. 이러한 것들을 사용하면 외관과 관계없이 헬멧이 극도로 손상됩니다. 손상됐거나 강도가 저하된 헬멧은 사고 시 머리를 보호하지 못해 중대한 뇌손상 및 사망에 이를 우려가 있습니다. 손질 시에는 미지근한 물 1리터에 중성 세제 5-6방울을 넣은 용액을 묻힌 부드러운 헝겊으로 닦은 후, 물에 적신 헝겊으로 닦아내 주십시오.
- 무광 도장은 지문, 발레, 화학약품 등에 의해 얼룩이 생기기 쉬우며 뿐만 아니라 잘 지워지지 않습니다. 얼룩이 생겼을 때에는 즉시 물에 적신 부드러운 헝겊 등으로 가볍게 닦아 주십시오.

헬멧의 내피가 비 등으로 인해 젖은 경우에는 마른 헝겊으로 닦거나 통풍이 잘 되는 그늘에서 말리는 등 즉시 습기를 제거해 주십시오.

반드시 사용 전에 점검해 주십시오.

1. 실드와 스크류(고정나사)를 확인하고 필요 시 스크류(고정나사)를 다시 조여 주십시오.
2. 헬멧에 손상된 곳이 없는지 확인해 주십시오. 강산(베터리액 등)은 실드를 손상시킬 우려가 있습니다. 균열 또는 손상을 발견한 경우에는 즉시 사용을 중지해 주십시오.
3. 부품이 마모된 경우에는 그 부품을 교환하거나 새 헬멧을 사용해 주십시오. 주행 중에 부품이 헐거워지거나 빠지면 시야를 가릴 수도 있기 때문에 사고를 유발해 중대한 부상 또는 사망에 이를 우려가 있습니다.
4. 턱끈이 단단히 매지는지 확인해 주십시오. ("턱끈 매는 법" 참조)
5. 반드시 내피가 장착된 상태로 사용해 주십시오.

Penyelenggaraan

AMARAN

Bersihkan topi keledar anda dengan berhati-hati.

- Jangan sekali-kali menggunakan air panas atau air garam, benzina, petrol, pembersih kaca atau pelarut lain. Topi keledar anda boleh mengalami kerosakan yang serius oleh bahan-bahan ini tanpa kerosakan yang boleh dilihat oleh anda. Topi keledar yang rosak atau dilemahkan oleh agen pembersihan mungkin tidak memberikan perlindungan kepada kepala dalam kemalangan yang mengakibatkan kecederaan diri yang serius atau kematian. Cara yang betul untuk membersihkan topi keledar ialah dengan mencampur 5 atau 6 titis cecair sabun yang lembut ke dalam satu liter air suam. Lembapkan kain lembut dengan larutan ini dan lap topi keledar sehingga bersih. Bilas dengan kain basah. Kemasan kusam terdedah kepada kesan kotor disebabkan oleh cap jari, serangga, bahan kimia, dsb. dan kesan kotor ini mungkin sukar untuk ditanggalkan. Jika permukaan menjadi kotor, gunakan kain lembut yang dilembapkan dengan air untuk mengelap permukaan tersebut secara perlahan-lahan dengan secepat mungkin.

Apabila bahagian dalam basah, keringkan menggunakan kain yang kering atau di tempat yang mempunyai pengudaraan yang baik serta-merta.

Sentiasa periksa topi keledar anda sebelum menghidupkan enjin.

1. Periksa pelindung/visor dan skru, dan jika perlu, ketatkan semula skru tersebut.
2. Periksa keretakan pada topi keledar. Asid kuat (contohnya, asid bateri) boleh merosakkan tapak pelindung/visor. Jika anda menemui keretakan atau kerosakan, hentikan penggunaan topi keledar dengan segera.
3. Jika anda mendapati ada kerosakan di mana-mana bahagian komponen, gantikan komponen tersebut atau dapatkan topi keledar yang baharu. Jika bahagian ini longgar dan/atau tertanggal semasa menunggang, penglihatan anda mungkin terhalang, yang boleh menyebabkan kemalangan yang mengakibatkan kecederaan diri yang serius atau kematian.
4. Pastikan pengikat dagu diikat dengan kemas. (Rujuk kepada "Cara Mengetatkan Pengikat Dagau")
5. Sentiasa gunakan topi keledar yang dipasang dengan lapik tengah (atau pelapik keselesaan) dan lapik pipi.

! 경고

얼룩졌거나 손상된 실드로 주행하지 마십시오.

- 주행 중에 시야를 가려 매우 위험합니다. 실드가 더러울 경우에는 얼룩을 제거하고, 손상된 경우에는 교환해 주십시오.

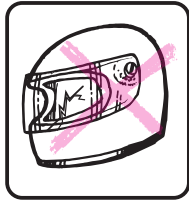

반드시 실드를 손질해 주십시오.

- 실드를 세정할 때에는 중성 세제를 물에 풀어 씻고 깨끗한 물로 잘 헹군 후 부드러운 헝겊으로 닦아 말려 주십시오. 40°C 이상의 뜨거운 물, 소금물, 산성 또는 알칼리성 세제, 벤진, 가솔린, 유리 클리너 등 유기용제가 함유된 클리너 종류는 사용하지 마십시오. 이러한 물질이 부착되면 실드가 변질돼 안전성에 지장을 초래할 가능성이 있습니다. 정품이 아닌 스티커나 스파용 접착 테이프를 실드에 붙이지 마십시오. 실드의 하드 코팅력을 저하시키기 때문에 실드를 손상시킬 우려가 있습니다. 흐리거나 부엌에 보이는 실드는 사용하지 마십시오. 실드에 흠집이나 제거되지 않는 얼룩이 생긴 경우에는 새 제품으로 교체해 주십시오. 시야 방해는 사고의 원인이 됩니다.



! AMARAN

Jangan menunggang dengan pelindung/visor yang kotor atau tercalar.

- Kotoran dan calar boleh menghalang pandangan anda semasa menunggang dan boleh menjadi sangat berbahaya! Bersihkan pelindung apabila kotor dan gantikan apabila pelindung/visor tercalar.

Sentiasa pastikan pelindung/visor topi keledar anda dalam keadaan baik.

- Untuk membersihkan pelindung/visor, basuhkan dengan larutan sabun yang lembut dan neutral bersama air. Selepas dibilas dengan baik menggunakan air bersih, lap kering dengan kain lembut. **Jangan menggunakan mana-mana bahan yang berikut untuk pembersihan: air panas yang melebihi 40 °C, air garam, sabun berasid atau beralkali, benzina, petrol, pembersih kaca, atau pembersih yang mengandungi pelarut organik. Jika mana-mana bahan ini digunakan, sifat pelindung/visor mungkin berubah dan keselamatan mungkin terjejas.**

Jangan letakkan sebarang pelekat bukan tulen atau pita pelekat yang dijual secara komersial pada pelindung/visor. Hal ini boleh melemahkan salutan keras pelindung/visor, berpotensi merosakkan pelindung/visor tersebut. Jangan gunakan pelindung/visor yang kelihatan kabur atau tidak jelas. Jika pelindung/visor tercalar atau terdapat kesan yang tidak boleh ditanggalkan, gantikan dengan yang baru. Penglihatan yang terjejas boleh menyebabkan kemalangan.

! 경고

실드를 사용하지기 전에 취급설명서에 기재된 지시와 경고를 주의 깊게 읽어 주십시오. 취급설명서에 기재된 지시와 경고에 따르지 않아 발생한 손해에 대해 일체의 책임을 지지 않습니다.

- 컬러 실드(Dark Smoke), 미러 가공 실드(Spectra)는 ECE R22/06에 규정된 가시광선 투과율 요건을 충족하지 않습니다. 단, 햇빛이 강한 서킷에서 장시간 사용하는 경우, 인증된 제품과 비교해서 눈의 피로가 줄어 들 수 있습니다.
- 컬러 실드 또는 미러 가공 실드는 가시광선 투과율을 낮추므로 상황에 따라서는 시야를 가려 부상 또는 사망으로 이어지는 사고를 일으킬 우려가 있습니다.
- 야간, 터널 내, 우천, 안개 등 시야가 나쁜 환경에서는 컬러 실드 또는 미러 가공 실드를 사용하지 마십시오. 이러한 실드는 주간 운전 전용 실드입니다.
- 컬러 실드 또는 미러 가공 실드와 이너 선바이저, 선글라스 등 가시광선 투과율을 낮추는 모든 제품은 함께 사용하지 마십시오. 시야가 방해돼 매우 위험합니다.

선바이저가 올바르게 장착돼 있지 않으면 주행 중에 선바이저가 빠져 예기치 못한 사고를 일으킬 가능성이 있습니다. 선바이저를 장착한 후에는 개폐 레버를 여러 번 반복 조작해 선바이저의 들기부가 홀더 구멍에 확실하게 끼워졌는지 확인해 주십시오. 또한 선바이저와 홀더 사이에 틈새가 없는지 확인해 주십시오.

! AMARAN

Baca arahan dan amaran dalam manual pemilih dengan teliti sebelum menggunakan pelindung/visor. Anda bertanggungjawab untuk memastikan bahawa penggunaan pelindung/visor anda mematuhi mana-mana undang-undang negara atau tempatan.

- Nisbah kepancaran cahaya pelindung/visor berwarna gelap (Dark Smoke) dan bercermin (Spectra) adalah kurang daripada keperluan ECE R22/06. Walau bagaimanapun, apabila digunakan untuk tempoh yang lama dalam cahaya matahari yang kuat semasa menunggang di litar, pelindung/visor boleh mengurangkan keletihan mata dengan lebih berkesan berbanding dengan pelindung/visor yang homoglasi.
- Pelindung/visor berwarna atau bercermin mengurangkan kepancaran cahaya dan boleh menjejaskan penglihatan penunggang dalam keadaan tertentu yang meningkatkan kemungkinan kemalangan yang mengakibatkan kecederaan atau kematian.
- Jangan sekali-kali gunakan pelindung/visor berwarna atau bercermin pada waktu malam, dalam terowong, dalam hujan atau kabus, atau dalam keadaan lain yang kebolehlihatan rendah. Pelindung/visor ini hanya bertujuan untuk kegunaan pada siang hari.
- Jangan gunakan pelindung/visor berwarna atau bercermin bersama-sama visor matahari dalaman topi keledar, cermin mata hitam atau sebarang produk lain yang mengurangkan kepancaran cahaya. Tindakan ini boleh menghalang pandangan anda dan boleh menjadi sangat berbahaya.

Jika visor matahari tidak dipasang dengan betul, visor tersebut mungkin akan tertanggal tanpa diduga semasa menunggang dan menghalang penglihatan penunggang. Selepas memasang visor matahari, naikkan dan turunkan visor beberapa kali untuk memastikan bahagian visor matahari yang terjorjol dipasang dengan ketat dalam pembukaan pemegang. Pastikan tiada ruang antara visor matahari dan pemegang.

페이스 커버가 달린 헬멧에 대해

페이스 커버가 달린 헬멧을 사용하실 때는 아래 사항에 주의해 주십시오.

⚠ 경고

페이스 커버의 스토퍼는 열린 상태를 완전히 유지하는 기구가 아닙니다. 페이스 커버를 연 상태에서 주행하면 바람의 영향을 받아 페이스 커버가 달릴 우려가 있습니다. 시야가 가려져 매우 위험하므로 주행할 때는 페이스 커버를 닫고 잠금 상태에서 사용해 주십시오.

Topi Keledar dengan Penutup Muka

Apabila menggunakan topi keledar dengan penutup muka, sila beri perhatian kepada perkara-perkara berikut.

⚠ AMARAN

Penahan penutup muka bukanlah mekanisme penguncian dan tidak sepenuhnya menahan keadaan terbuka. Menunggang dengan penutup muka terbuka boleh menghasilkan seretan angin dan menyebabkan penutup muka tertutup. Tindakan ini boleh menghalang pandangan anda dan boleh menjadi sangat berbahaya. Sentiasa tutup dan kunci penutup muka semasa menunggang motosikal anda.

주행 시 주의사항

⚠ 경고

급격한 환경 변화는 주행에 중요한 시야 및 소리 확보를 방해하고 헬멧 착용자의 감각을 둔화시킬 수 있습니다. 주행 중에는 환경 변화에 주의해 주십시오.

- 헬멧, 특히 실드가 달린 풀페이스 타입과 제트 타입은 주위 환경으로부터 일부 차단돼 있기 때문에 갑작스러운 비, 터널 출입구, 고갯길 등에서의 온도 변화에 의해 갑자기 실드가 흐려져 시야를 확보하지 못할 수 있습니다. 실드가 흐린 상태에서는 운전하지 마십시오. 이러한 상황이 예상될 경우, 실드 잠금 장치가 있는 헬멧은 미리 잠금을 해제해 갑자기 시야 확보가 어려워질 때를 대비해 주십시오. 이 경우, 바람의 영향으로 갑자기 실드가 열리는 것을 막고 비바람 진입에 의한 영향을 피하기 위해 속도를 줄이고 안전 운전에 주의해 주십시오. 또한 헬멧을 쓰면 특히 고속 주행 시에 외부 소리가 잘 들리지 않습니다. 실드가 달린 풀페이스 타입과 제트 타입 헬멧의 경우, 실드 개폐에 따라 들리는 정도가 다릅니다. 안전 운전을 위해 도로 상황에 대한 감각이 헬멧 타입, 속도, 실드 개폐에 따라 영향을 받는 것에 주의해 주십시오.

실드를 연 상태에서 주행하는 것은 매우 위험합니다. 긴급 시 이외에는 실드를 닫고 주행해 주십시오.

- 실드 흐름을 해소하기 위해 조금 연 상태에서 주행하면 실드가 크게 열려 파손될 수 있습니다. 흐름이 해소되면 실드를 닫고 주행해 주십시오.

터널 주행 및 야간 주행 시 주의사항.

- 클리어 타입 이외의 실드로 터널 주행 및 야간 주행할 때에는 실드를 올리거나 표준 실드로 교환해 주십시오. 시각 인식력의 저하를 초래해 예기치 못한 사고로 이어집니다. 선바이저가 달린 헬멧의 경우, 야간 및 터널 내, 시야가 나쁜 상태일 때에는 선바이저를 사용하지 마십시오.

인터콤을 사용할 때 인터콤 및 연결기기의 음량 설정에 따라서는 주변의 소리가 들리지 않을 수 있습니다. 사용 시에는 주변의 소리가 들리도록 음량을 설정해 주십시오.



Langkah berjaga-jaga semasa menunggang

⚠ AMARAN

Ingat: topi keledar menghalang penglihatan dan bunyi yang penting serta mengurangkan kesedaran anda terhadap perubahan persekitaran.

- Apabila anda memakai topi keledar, terutamanya jenis muka penuh atau jenis jet, anda agak terasing daripada persekitaran di sekeliling anda. Perubahan cuaca boleh membolehkan anda tidak bersedia: hujan secara tiba-tiba atau perubahan suhu semasa anda masuk atau keluar dari terowong atau mendaki jalan gunung boleh menyebabkan kabut yang tidak dijangka pada pelindung/visor dan kehilangan penglihatan. Dalam keadaan sedemikian, anda perlu bersedia untuk kunci pelepasan kehilangan penglihatan secara tiba-tiba apabila anda memakai topi keledar yang dilengkapi mekanisme kunci pelindung/visor. Walau bagaimanapun, dalam perkara ini, kurangkan kelajuan anda untuk mengelakkan daripada pembukaan pelindung/visor secara tiba-tiba atau rempuhan angin atau air hujan. Jangan menunggang dengan pelindung/visor muka yang berkabus. Memakai topi keledar juga mengurangkan keupayaan anda untuk mendengar bunyi lalu lintas, terutamanya pada kelajuan tinggi. Dengan topi keledar muka penuh atau jet, membuka dan menutup pelindung/visor memberi perbezaan yang besar terhadap bunyi yang boleh anda dengar. Untuk menunggang dengan selamat, anda perlu tahu cara tanggapan anda terhadap keadaan jalan raya dipengaruhi oleh jenis topi keledar, kelajuan dan kedudukan pelindung/visor anda. Menunggang dengan pelindung/visor terbuka adalah sangat berbahaya. Jangan sekali-kali menunggang dengan pelindung/visor terbuka melainkan dalam keadaan kecemasan. Jika anda menunggang dengan pelindung/visor sedikit terbuka untuk menghilangkan kabut, pelindung/visor boleh terbuka secara tiba-tiba dan menyebabkan kerosakan. Tutup pelindung/visor apabila kabut hilang.

Menunggang dengan pelindung/visor terbuka adalah amat berbahaya. Menunggang dengan pelindung/visor ditutup melainkan dalam keadaan kecemasan.

- Jika anda menunggang dengan pelindung/visor terbuka sedikit untuk menghilangkan kabut, pelindung/visor mungkin terbuka dengan luas dan menyebabkan kerosakan. Apabila kabut hilang, tutup pelindung/visor.

Menunggang di dalam terowong dan pada waktu malam.

- Apabila menunggang dengan pelindung/visor selain jenis yang jelas di dalam terowong, pada waktu malam, atau dalam keadaan gelap lain, buka pelindung/visor atau gantikan dengan yang jenis yang jelas. Jika tidak, penglihatan yang berkurangan boleh menyebabkan kemalangan yang tidak dijangka. Jika topi keledar anda mempunyai visor matahari, jangan gunakan visor matahari pada waktu malam, di dalam terowong, atau dalam keadaan penglihatan yang rendah.

Apabila menggunakan sistem komunikasi, ketahuilah bahawa tetapan kelantangan sistem komunikasi dan peranti yang disambungkan mungkin menghalang anda daripada mendengar bunyi sekeliling. Sila tetapkan kelantangan apabila menggunakannya supaya anda boleh mendengar bunyi sekeliling.

사용하기 전에

구매 후 처음 사용하기 전에 아래 사항에 대해 확인해 주십시오.

경고

본 제품은 올바르게 착용했을 때에 한해 보호 성능을 충분히 발휘합니다. 이 설명서에 기재된 “올바른 착용법/벗는 법” 및 “턱끈 매는 법”을 참조해 올바르게 착용하고 안전하게 주행해 주십시오.

사이즈 확인

- 눈썹 위 2cm, 귀 위 2cm, 뒤통수에서 가장 돌출된 부분 등 총 세 곳을 지나도록 머리에 줄자를 감아 머리 사이즈를 측정해 주십시오.
 - 측정된 둘레가 제품에 기재된 사이즈와 맞는지 확인해 주십시오.
- ※ 사이즈가 맞지 않을 경우에는 판매점에 상담해 주십시오.

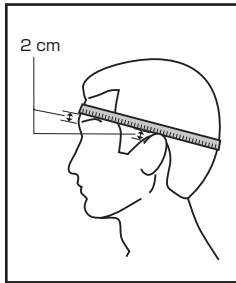

Sebelum Penggunaan

Ikut arahan di bawah sebelum penggunaan buat kali pertama selepas pembelian.

AMARAN

Bagi perlindungan kepala yang maksimum, topi keledar hendaklah dipakai dengan betul. Pakai topi keledar dengan betul serta rujuk kepada “Cara Memakai dan Menanggalkan Topi Keledar Dengan Betul” dan “Cara Mengetatkan Pengikat Daggu”.

Ukur saiz kepala anda

- Ukur saiz kepala anda dengan melilit pita ukur di sekeliling kepala anda sehingga pita tersebut melepasi tiga tempat berikut: 2 cm di atas kening anda, 2 cm di atas tempat telinga anda bersambung dengan kepala anda dan titik paling menonjol di bahagian belakang kepala anda.
- Pilih saiz topi keledar yang paling hampir dengan saiz kepala anda dengan ukuran di atas.

Ambil Perhatian: Oleh kerana topi keledar tidak akan selalu tepat dengan saiz kepala dan jika anda tidak menemui padanan yang sesuai, sila rujuk kepada wakil penjual SHOEI di tempat anda.

경고

머리 사이즈에 맞는 헬멧을 사용해 주십시오. 헬멧이 머리 사이즈에 맞지 않으면 주행 중에 흔들리거나 머리를 조여 아플 수 있습니다. 안전한 주행을 보장할 수 있으므로 반드시 머리 사이즈에 맞는 헬멧을 사용해 주십시오.

AMARAN

Hanya guna topi keledar yang sesuai dengan sempurna untuk sekeliling kepala anda. Jika topi keledar tidak sesuai dengan kepala anda, topi keledar tersebut boleh tergelincir atau bergerak pada kepala anda semasa menunggang atau memberikan tekanan pada kepala anda yang boleh menyebabkan sakit kepala. Ini menghalang anda daripada menunggang dengan selamat; sila pilih topi keledar yang sesuai dengan kepala anda.

올바른 착용법/벗는 법

헬멧 착용법

1. 양손으로 헬멧의 턱끈을 잡고 개구부를 벌립니다. 이 때, 턱끈 커버가 아니라 턱끈만 당겨 주십시오.
 2. 머리를 이마부터 헬멧 속으로 넣으면서 씩니다.
 3. 정수리가 헬멧 센터 패드 (A)에 밀착됐는지 확인합니다.
 4. 치크 패드 (B)에 볼이 밀착됐는지 확인합니다.
 5. 이마와 헬멧 사이에 손가락이 들어갈 만한 틈이 없는 것을 확인합니다.
 6. 양손으로 헬멧을 잡고 상하좌우로 흔들어 주십시오. 이 때, 쉽게 움직이면 헬멧 사이즈가 클 가능성이 있으므로 내피 두께를 두껍게 하거나 작은 헬멧을 골라 주십시오.
- 부분적으로 울퉁불퉁하고 딱딱한 감촉이 있거나 위화감, 통증이 느껴질 경우에는 헬멧 사이즈가 작을 가능성이 있으므로 내피 두께를 얇게 하거나 큰 헬멧을 골라 주십시오.

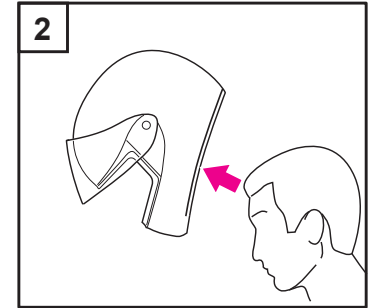
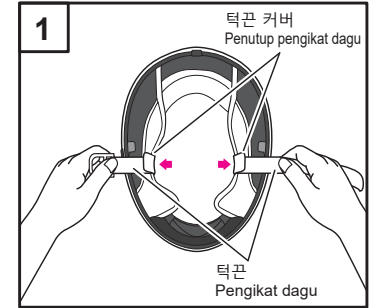

Cara Memakai dan Menanggalkan Topi Keledar Dengan Betul

Cara Memakai Topi Keledar

1. Besarkan bukaan topi keledar dengan tangan anda. Tarik pengikat daggu sahaja, bukan penutup pengikat daggu seperti di Lukisan.
2. Masukkan kepala anda ke dalam topi keledar dari bahagian dahi.
3. Periksa sama ada lapik atas (A) menekan dengan rapat pada bahagian atas kepala anda.
4. Periksa sama ada lapik pipi (B) bersentuhan dengan pipi anda.
5. Periksa untuk memastikan tiada ruang di sekeliling dahi di bawah lapisan dalam, yang anda boleh memasukkan jari anda.
6. Pegang dan tahan topi keledar dengan tangan pada setiap bahagian. Tanpa menggerakkan kepala anda, cuba gerakkan topi keledar ke atas dan ke bawah dan sisi ke sisi. Jika anda boleh menggerakkan topi keledar di sekeliling dengan mudah, ini bermakna topi keledar tersebut adalah terlalu besar. Cuba saiz yang lebih kecil atau pilih lapik dalam yang lebih tebal. Jika anda rasa tekanan pada bahagian kepala, topi keledar tersebut adalah terlalu kecil. Cuba saiz yang lebih besar atau pilih lapik dalam yang lebih nipis.

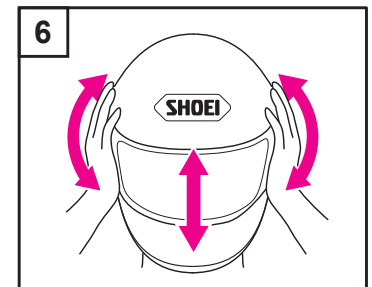
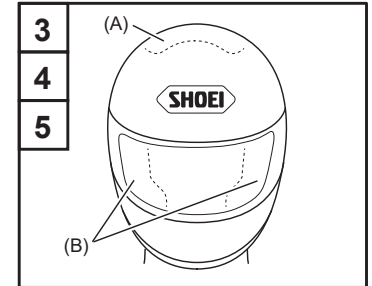

경고

턱끈은 턱 아래쪽에서 단단히 매 주십시오.

● 턱끈을 제대로 매지 않으면 주행 중에 헬멧이 비틀어지거나 벗겨질 수 있어 매우 위험합니다. 이 설명서에 기재돼 있는 "올바른 착용법", "턱끈 매는 법"을 참조해서 확실하게 매 주십시오.

7. 턱끈을 턱 아래쪽에서 단단히 맵니다.
"턱끈 매는 법" 참조.
8. 양손을 헬멧에 대고 앞뒤로 회전시키듯이 힘을 주십시오. 이 때, 헬멧이 비틀어지거나 벗겨지면 턱끈을 다시 조여 주십시오.

헬멧 벗는 법

먼저 턱끈을 풀 후 양손으로 턱끈을 잡고 좌우로 벌리면서 헬멧을 뒤쪽으로 회전시키듯이 벗습니다. 이 때, 턱끈 커버가 아니라 턱끈만 잡아 주십시오.

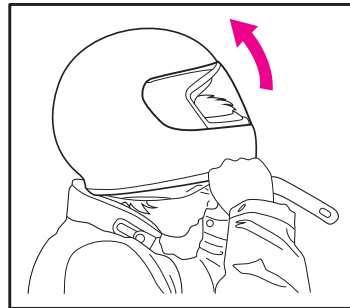
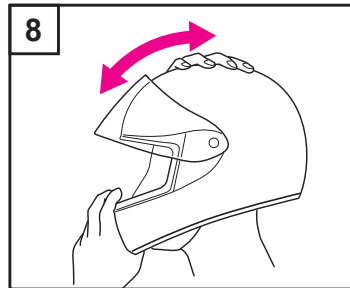
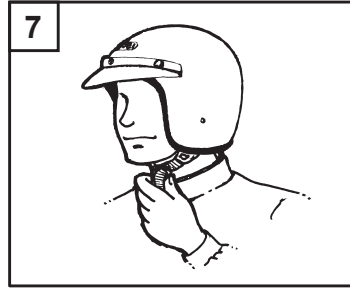

AMARAN

Ketatkan pengikat dagu di bawah dagu anda.

● Jika pengikat dagu tidak diketatkan dengan betul, topi keledar anda mungkin beralih atau tertanggal semasa anda menunggang. Ini boleh menjadi sangat berbahaya. Untuk memastikan pengikat dagu diketatkan dengan betul, rujuk "Cara Memakai dan Menanggalkan Topi Keledar dengan Betul" dan "Cara Mengetatkan Pengikat Daggu" dalam manual ini.

7. Ketatkan pengikat dagu.
Rujuk kepada "Cara Mengetatkan Pengikat Daggu".
8. Letakkan tangan anda pada topi keledar dan tolak dengan memutarakan topi keledar ke hadapan dan ke belakang.
Jika topi keledar bergerak di atas kepala atau mula tertanggal, ketatkan pengikat dagu sekali lagi.

Cara Menanggalkan Topi Keledar

Rungkaikan pengikat dagu terlebih dahulu dan pegangnya dengan kedua-dua belah tangan. Keluarkan topi keledar dengan memegang pengikat dagu dan tanggalkan topi keledar dari kepala anda dengan memutarkannya ke belakang seperti di dalam Lukisan.

Pegang pengikat dagu sahaja, bukannya penutup pengikat dagu.

턱끈 매는 법

SHOEI 헬멧의 턱끈 결속구에는 D링, 마이크로 래치 시스템, 원터치 버클의 세 종류가 있습니다. 각각의 체결 방법은 아래와 같습니다.

D링

1. 헬멧을 쓰고 D링에 턱끈을 통과시킵니다.
2. 턱끈을 꺾어 두 개의 D링 사이로 통과시킵니다.
턱과 턱끈 사이에 손가락이 1~2개 들어갈 정도로 조입니다.
3. 턱끈 끝의 똑딱단추와 D링 쪽의 똑딱단추를 채웁니다.
4. 똑딱단추가 확실하게 채워졌는지 확인합니다.

Cara Mengetatkan Pengikat Daggu

Terdapat 3 jenis pengikat dagu untuk topi keledar SHOEI, Gelung D, Sistem sehalu mikro dan Sistem pengekalan pelepasan pantas. Cara mengetatkan setiap jenis pengikat dagu adalah seperti di bawah.

Gelung D

1. Pakai topi keledar dan ulir hujung pengikat dagu melalui gelung D.
2. Lipat pengikat dagu dan lalukannya antara gelung D.
Tarik pengikat dagu hingga ketat sehingga satu atau dua jari boleh dimasukkan antara dagu dan pengikat dagu anda.
3. Lekatkan hujung cangkuk sehingga berbunyi klik seperti dalam lukisan untuk mengetatkan hujung pengikat dagu yang longgar.
4. Pastikan hujung cangkuk diketatkan dengan kuat.

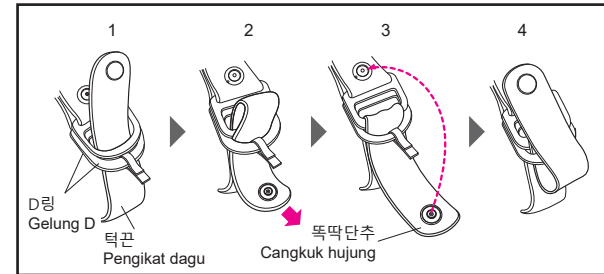

마이크로 래치 시스템

1. 수버클 (A)와 암버클 (B)가 맞물릴 때까지 확실하게 끼웁니다. 이 때, 턱끈이 목에 닿도록 턱끈 길이를 미리 조절해 두십시오.
2. 남은 턱끈은 늘어지지 않도록 스트랩 래더에 통과시켜 놓습니다.

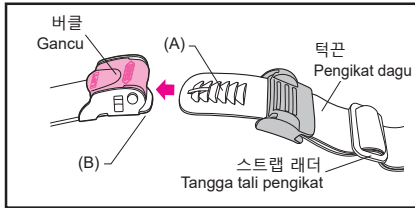

- 턱끈 조정
턱끈의 길이를 조정할 때에는 마이크로 래치 고무 커버를 분리한 후 조정해 주십시오.



- Laraskan pengikat dagu
Sebelum melaraskan panjang pengikat dagu, tanggalkan penutup getah sehalah mikro seperti di dalam Lukisan.

턱끈을 줄일 경우 Ketat

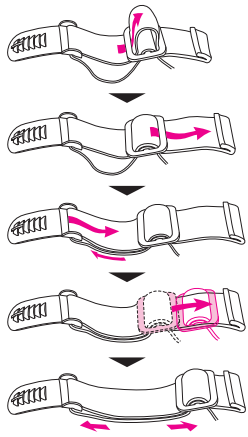

턱끈을 늘릴 경우 Longgar

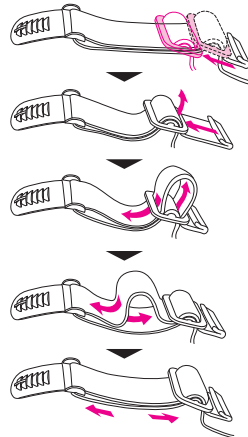

예: 마이크로 래치 시스템
Contoh: Sistem sehalah Mikro

Sistem sehalah Mikro

1. Tolak lidah logam (A) dengan kuat ke dalam gancu (B) seperti yang ditunjukkan di dalam lukisan sehingga berbunyi klik. Tarik pengikat dagu dengan ketat bertentangan tekak anda.
2. Lalukan hujung pengikat dagu melalui tanggai pengikat untuk mengetatnya.

원터치 버클

1. 헬멧을 씩니다.
2. 암버클 (B)와 수버클 (A)가 확실하게 맞물릴 때까지 끼웁니다.
3. 턱과 턱끈 사이에 손가락이 1~2개 들어갈 정도로 조절합니다.
4. 남은 턱끈은 늘어지지 않도록 스트랩 래더에 통과시켜 놓습니다.

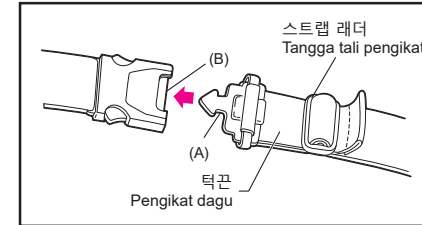

Sistem pengekalan pelepasan pantas

1. Pakai topi keledar.
2. Tolak lidah logam (A) dengan kuat ke dalam pendakap (B) seperti yang ditunjukkan di dalam lukisan.
3. Tarik pengikat dagu hingga ketat sehingga satu atau dua jari boleh dimasukkan antara dagu dan pengikat dagu anda.
4. Lalukan hujung pengikat dagu melalui tanggai pengikat untuk mengetatnya.

턱끈 푸는 법

D링

1. 똑딱단추를 뚫니다.
2. 태브를 아래로 내려 D링을 푼 후 턱끈을 뺍니다.

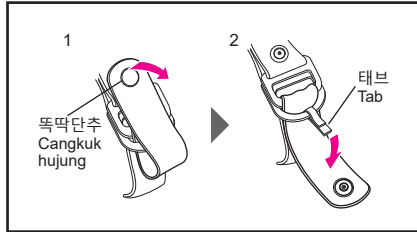

마이크로 래치 시스템

1. 버클 레버를 세워 잠금을 해제합니다.
2. 버클을 풉니다.

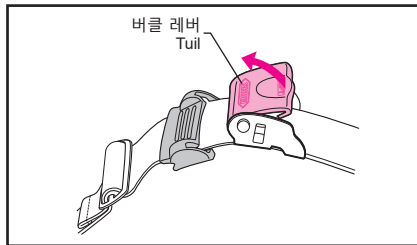

원터치 버클

1. 원터치 브래킷 양쪽의 레버(A), (B)를 눌러 잠금을 해제합니다.
2. 버클을 풉니다.

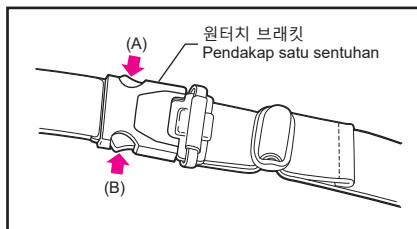

Cara Membuka Pengikat Dagú

Gelung D

1. Rungkaikan hujung cangkuk.
2. Tarik tab ke bawah untuk melonggarkan pengikat dagu dan tariknyanya dari gelung D.

Sistem sehalá Mikró

1. Angkat tuil untuk melepaskan kunci.
2. Tarik lidah logam dari pendakap.

Sistem pengekalán pelepasán pantas

1. Tekan dua pendakap (A) dan (B) ke dalam seperti lukisan dan buka.
2. Tarik lidah logam daripada pendakap sentuhan tunggal.

실드 교체

실드에 흠집이나 제거되지 않는 얼룩이 생긴 경우에는 사용하시는 실드의 취급설명서를 참조해서 새 제품으로 교체해 주십시오.
여기에서는 CWR-F2 실드와 CPB-1V 실드의 교체 방법을 예로 들어 설명합니다.

CWR-F2 실드 분리 방법

1. 실드를 완전 열린 상태로 만듭니다(그림1).
2. 트리거를 아래로 당기면서 실드를 헬멧 전방으로 당겨 앞으로 들어 올린 후 쪽(A)와 쪽(B)를 뺍니다(그림2). 쪽(C)를 쪽 레일에서 화살표 방향으로 빼 분리합니다(그림3).
3. 반대쪽도 같은 방법으로 분리합니다.

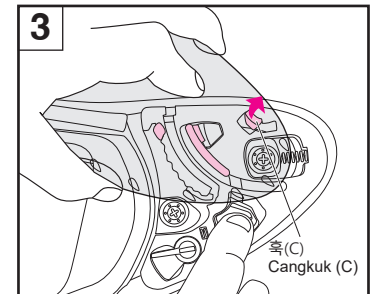
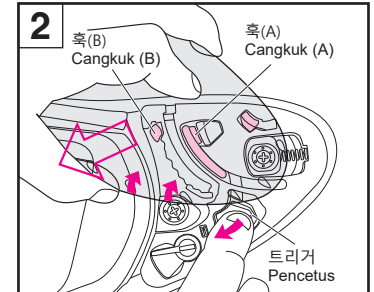
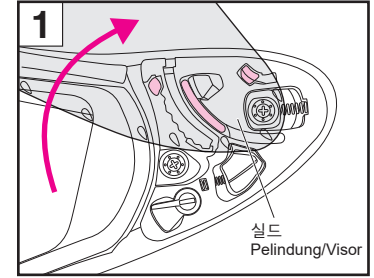

Penggantian Pelindung/Visor

Jika pelindung/visor anda tercalar atau terdapat kesan yang tidak boleh ditanggalkan, gantikan dengan yang baharu sementara merujuk kepada manual yang berkenaan. Bahagian ini menjelaskan proses penggantian menggunakan pelindung/visor CWR-F2 dan CPB-1V sebagai contoh.

Menanggalkan Pelindung/Visor CWR-F2

1. Buka pelindung/visor kepada kedudukan terbuka sepenuhnya seperti Lukisan 1.
2. Semasa menekan pencetus, tarik pelindung/visor ke hadapan tepi keledar dan angkat pelindung/visor menghadap anda untuk membuka cangkuk (A) dan (B) (Lukisan 2).
Tanggalkan cangkuk (C) daripada rel cangkuk ke arah anak panah untuk menanggalkan pelindung/visor (Lukisan 3).
3. Tanggalkan juga sebelah yang lain dengan cara yang sama.

CWR-F2 실드 장착 방법

1. 실드를 완전 열림 상태의 위치에 맞춘 후 흑(C)를 흑 레일에 끼웁니다(그림4).
2. 실드를 헬멧 전방으로 당기면서 화살표 부근을 찰칵 소리가 나면서 고정될 때까지 위에서 눌러(그림5) 흑(A)와 흑(B)를 흑 레일에 단단히 채웁니다(그림6).
3. 반대쪽도 같은 방법으로 장착합니다.
4. 마지막으로 실드 개폐 조작을 여러 번 반복해 흑이 실드 베이스에 확실하게 끼워졌는지 확인해 주십시오.

경고

흑이 흑 레일에 끼워져 있지 않으면 주행 중에 실드가 빠져 예기치 못한 사고를 일으킬 가능성이 있습니다. 장착한 후에는 실드 개폐 조작을 여러 번 반복해 흑이 흑 레일에 끼워졌는지 확인해 주십시오. 또한 실드를 완전히 내린 상태에서 잠금 처리되는지 확인해 주십시오.

Memasang Pelindung/Visor CWR-F2

1. Selaraskan pelindung/visor kepada kedudukan terbuka sepenuhnya dan masukkan cangkuk pelindung/visor (C) seperti Lukisan 4.
2. Apabila menarik pelindung/visor ke hadapan topi keledar, tekan kawasan beranak panah pelindung/visor seperti yang ditunjukkan dalam Lukisan 5 sehingga kedengaran bunyi klik. Kemudian, masukkan cangkuk (A) dan (B) dengan ketat ke kedudukan yang ditunjukkan dalam Lukisan 6.
3. Juga pasang bahagian yang bertentangan dengan cara yang sama.
4. Buka dan tutup pelindung/visor beberapa kali dan pastikan semua cangkuk dipasang dengan ketat.

AMARAN

Jika cangkuk tidak dimasukkan dengan selamat ke dalam rel cangkuknya, pelindung/visor mungkin tercabut semasa sedang menunggang dan kemalangan mungkin berlaku. Selepas memasang pelindung/visor, buka dan tutupnya beberapa kali untuk memastikan bahawa cangkuk dan rel cangkuk dipasang dengan selamat. Selain itu, apabila pelindung/visor diturunkan sepenuhnya, periksa untuk memastikan bahawa ia telah dikunci di tempatnya.

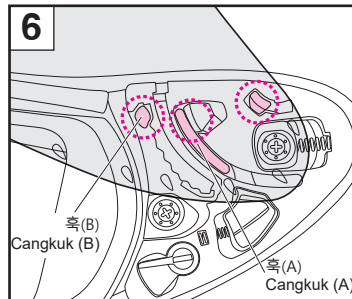
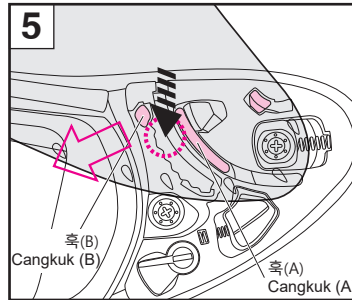
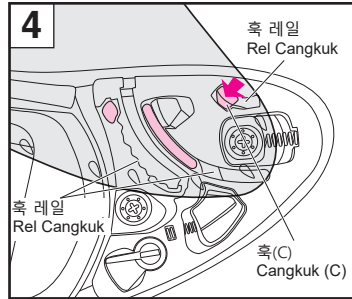

CPB-1V 실드 분리 방법

1. 실드를 완전히 닫습니다.
2. 비트 사이즈 "No.2"의 십자드라이버로 실드 베이스 상부의 스크루를 풀고 실드 베이스에서 와셔와 실드를 분리합니다(그림1, 그림2).
(비트 사이즈 "No.2"의 십자드라이버 이외에도 다음의 동전을 사용할 수 있습니다. 일본: 1엔, 5엔, 10엔, 50엔, 100엔 / 유럽: 1센트, 2센트, 5센트 / 미국: 1센트, 10센트, 25센트.)
3. 반대쪽도 같은 방법으로 분리합니다.

Menanggalkan Pelindung/Visor CPB-1V

1. Tutup pelindung/visor sepenuhnya.
2. Tanggalkan skru atas daripada tapak pelindung/visor menggunakan pemutar skru kepala Phillips No. 2. Kemudian tanggalkan sesendal dan pelindung/visor daripada tapak pelindung/visor (Lukisan 1 dan 2).
(Selain daripada pemutar skru kepala Phillips No. 2, duit syiling berikut boleh digunakan. Jepun: 1, 5, 10, 50, dan 100 yen; Eropah: 1, 2, dan 5 sen; Amerika: 1, 10, dan 25 sen.)
3. Tanggalkan juga sebelah yang lain dengan cara yang sama.

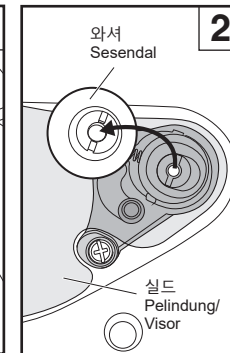
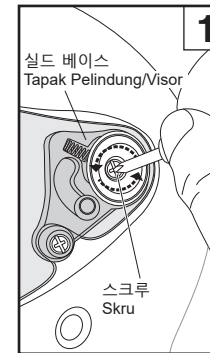

CPB-1V 실드 장착 방법

1. 실드를 완전히 닫은 상태의 위치에서 실드 베이스에 끼운 후 와서를 끼웁니다. 이때 와서 뒤쪽의 돌출부를 반드시 실드 베이스의 홈에 맞춰 끼워 주십시오. 그다음 그림3과 같이 실드 베이스 상부의 구멍을 스크루 구멍의 좌우 중심에 맞춥니다. 마지막으로 스크루를 조입니다.
2. 반대쪽도 같은 방법으로 장착합니다.
3. 실드를 위아래로 여러 번 움직여 실드가 확실하게 장착됐는지 확인해 주십시오.
4. 실드와 창고무 사이에 틈새가 있거나 닫히지 않을 경우에는 CPB-1V 실드 취급설명서의 "CPB-1V 실드 조정 방법"을 참조해 주십시오.

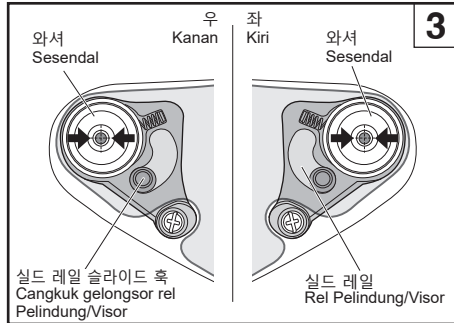

Memasang Pelindung/Visor CPB-1V

1. Dengan pelindung/visor tertutup sepenuhnya, pasangannya pada tapak pelindung/visor dan letakkan sesendal di tempatnya. Pastikan anda menajarkan unjuran di bahagian belakang sesendal dengan alur tapak pelindung/visor apabila meletakkan sesendal tersebut. Seterusnya, selaraskan lubang atas pada tapak pelindung/visor dengan bahagian tengah lubang skru ke arah kiri/kanan seperti yang ditunjukkan dalam Lukisan 3. Akhir sekali, ketatkan skru tersebut.
2. Juga pasangkan bahagian yang bertentangan dengan cara yang sama.
3. Gerakkan pelindung/visor ke atas dan ke bawah beberapa kali untuk mengesahkan ia dipasang dengan kukuh.
4. Jika terdapat sebarang jurang antara pembendung tetingkap dan pelindung/visor atau pelindung/visor tidak boleh ditutup, rujuk "Cara Melaraskan Pelindung/Visor CPB-1V" dalam Manual Pelindung/Visor CPB-1V.

경고

- 십자드라이버 또는 동전을 나사에 수직으로 꽂아 조심스럽게 돌려 주십시오. (지정된 동전은 "실드 분리 방법"을 참조해 주십시오.)
- 동전 크기에 따라서는 와서에 흠집이 생길 수 있습니다.
- 지정된 동전으로 나사를 돌려도 동전 크기에 따라서는 나사에 흠집이 생길 수 있습니다. 또한 십자드라이버로 나사를 돌려도 경우에 따라서는 나사에 흠집이 생길 수 있습니다.
- 동전으로 나사를 돌릴 경우, 동전의 오염물이 나사에 묻을 수 있습니다. 오염물이 묻었을 때에는 헹겅 등으로 닦아 주십시오.

AMARAN

- Gunakan pemutar skru Phillips atau duit syiling untuk menekan skru secara menegak dan pusingkannya dengan berhati-hati. (Untuk duit syiling tertentu, rujuk "Menanggalkan pelindung/visor CPB-1V".)
- Bergantung pada saiz duit syiling, mungkin akan terkena sesendal dan menyebabkan calar.
- Jika skru diputar dengan duit syiling yang ditentukan, bergantung pada saiznya, ia mungkin menyebabkan calar atau kerosakan pada bahagian permukaan skru tersebut. Di samping itu, apabila skru diputar dengan pemutar skru Phillips, bergantung pada keadaan, ia juga boleh mengakibatkan kerosakan pada skru tersebut.
- Apabila memutar skru dengan duit syiling, kotoran pada syiling mungkin melekat pada skru tersebut. Jika ia kotor, lapkan dengan kain.