



- *For further information, please consult your local SHOEI distributor or dealer.
- *Pour plus d'informations, veuillez consulter votre distributeur ou revendeur local SHOEI.
- *Weitere Informationen erhalten Sie von Ihrem SHOEI-Vertriebspartner oder beim Händler.
- *Per ulteriori informazioni, consultare il distributore o il rivenditore SHOEI locale.
- *Para obtener más información, consulte con su distribuidor o proveedor local de SHOEI.
- *Para mais informações, consulte o seu distribuidor ou revendedor SHOEI local.
- *Για περισσότερες πληροφορίες, επικοινωνήστε με τον τοπικό διανομέα ή τον αντιπρόσωπο της SHOEI.
- *Aby uzyskać więcej informacji, skontaktuj się z lokalnym dystrybutorem lub dealerem SHOEI.
- *Lisätietoja saat paikalliselta SHOEI-jakelijalta tai -jälleenmyyjältä.
- *För ytterligare information, kontakta din lokala SHOEI-leverantör eller SHOEI-återförsäljare.

shoei.com/worldwide/sales.html



SHOEI CO., LTD.

HEAD OFFICE

1-31-7 Taito, Taito-ku, Tokyo 110-0016, JAPAN

Tel: +81 3 5688 5170 Fax: +81 3 3837 8245

www.shoei.com

Instructions for use

Thank you for purchasing your new SHOEI helmet. This manual contains valuable information to help you understand how to operate and maintain your helmet. Please read this manual carefully before use and keep it for future reference. Your SHOEI dealer can provide a replacement if this manual is lost.

Instructions d'utilisation

Nous vous remercions de l'achat de votre nouveau casque SHOEI. Ce manuel contient des informations importantes concernant l'utilisation et l'entretien de votre casque. Veuillez lire attentivement ce manuel avant toute utilisation et conservez le pour pouvoir vous y référer ultérieurement. Votre revendeur SHOEI peut vous fournir un nouveau manuel si celui-ci était perdu.

Gebrauchsanleitung

Danke, dass Sie sich für einen neuen SHOEI Helm entschieden haben. Diese Bedienungsanleitung gibt Ihnen wertvolle Informationen die Ihnen helfen Ihren Helm zu benutzen und zu pflegen. Bitte lesen Sie diese Anleitung bevor Sie den Helm benutzen und bewahren Sie die Anleitung auf. Wenn Sie die Anleitung verloren haben, kann sie Ihnen Ihr SHOEI Händler ersetzen.

Istruzioni per l'uso

Gentile cliente grazie per aver acquistato il suo nuovo casco SHOEI. Questo manuale contiene importanti informazioni che l'aiuteranno nell'uso e nella manutenzione del suo casco. La preghiamo di leggerlo attentamente prima dell'utilizzo e di conservarlo per il futuro. In caso di smarrimento il suo rivenditore di fiducia potrà consegnargliene uno nuovo.

Instrucciones de uso

Gracias por haber adquirido su nuevo casco SHOEI. Este manual contiene información útil que le ayudará a comprender cómo usar y mantener su casco. Antes de usarlo, lea detenidamente este manual y consérvelo para futura referencia. En caso de pérdida del manual, su proveedor SHOEI le facilitará uno nuevo.

Instruções de uso

Obrigado pela aquisição deste novo capacete SHOEI. O presente manual contém informações preciosas que ajudarão a manusear e manter o capacete. Leia-o atentamente antes da utilização e guarde-o para consulta no futuro. Em caso de perda, o seu revendedor da SHOEI poderá facultar-lhe um novo.

Οδηγίες χρήσεως

Ευχαριστούμε για την αγορά ενός καινούριου κράνους της εταιρίας SHOEI. Το παρόν βιβλιαράκι περιέχει χρήσιμες πληροφορίες οι οποίες θα σας βοηθήσουν να κατανοήσετε τον τρόπο χρήσης και συντήρησης του κράνους σας. Παρακαλούμε να το διαβάσετε προσεκτικά πριν από τη χρήση του κράνους και να το κρατήσετε, καθώς θα χρησιμεύσει ως σημείο αναφοράς για μελλοντικές απορίες. Σε περίπτωση απώλειας, απευθυνθείτε στον αντιπρόσωπο της SHOEI για αντικατάσταση.

Instrukcja użytkowania

Dziękujemy za zakup nowego kasku SHOEI. Niniejsza instrukcja zawiera ważne informacje, które pomogą zrozumieć sposób obsługi i pielęgnacji kasku. Przeczytaj ją uważnie przed pierwszym użyciem produktu i zachowaj jako źródło informacji. W razie zgubienia instrukcji sprzedawca produktów SHOEI może zamówić nowy egzemplarz.

Käyttöohjeet

Kiitos, kun olet hankkinut uuden SHOEI-kypärän. Tämä ohjekirja sisältää arvokasta tietoa kypärän käytöstä ja sen kunnossapidosta. Lue tämä ohjekirja huolellisesti ennen käyttöä ja säilytä se myöhempiä tarvetta varten. Jos tämä käsikirja häviää, saat uuden SHOEI-jälleenmyyjältäsi.

Instruktioner för användning

Tack för att du valt en SHOEI-hjälm. Denna manual innehåller viktig information om hur du använder och underhåller hjälmen. Läs manualen noga innan du använder hjälmen och spara den för framtida bruk. SHOEI-återförsäljaren kan tillhandahålla en ny om du tappat bort ditt exemplar.

English	P2 - 25
Français	P2 - 25
Deutsch	P26 - 49
Italiano	P26 - 49
Español	P50 - 73
Português	P50 - 73
Ελληνικά	P74 - 97
Polski	P74 - 97
Suomi	P98- 121
Svenska	P98- 121

English	Français	
Read This First	A lire avant toute utilisation	3
Confirm the Packed Items	Vérifiez les éléments contenus dans la boîte	4
Parts Description	Description des composants	5
Breath Guard	Cache-nez	6
Applying Silicone Oil	Application de l'huile de silicone	6
Lower Air Spoiler & Chin Curtain	Déflecteur d'air inférieur et mentonnière	7
CWR-F Tear-off Button	Bouton de découpe CWR-F	8
CWR-F Shield / Visor	Écran CWR-F	9 - 10
Shield / Visor Adjustment Dial	Molette de réglage de l'écran	11
Important Notice about Handling the CWR-F Shield / Visor	Remarque importante concernant la manipulation de l'écran CWR-F	12
PINLOCK® EVO lens	Film antibuée PINLOCK® EVO	13
Replacing Interior Parts	Remplacement des parties intérieures	14
Removing Interior Parts	Retrait des parties intérieures	15 - 16
Ear Pads	Coussinets d'oreille	16
Center Pad	Coussinet central	17 - 19
Adjustment of Equipping position of Interiors	Réglage de la position d'installation à l'intérieur	20
Installing Interior Parts	Mise en place des parties intérieures	21 - 22
Important Notice about Handling Interior Parts	Remarque importante concernant la manipulation des parties intérieures	23
E.Q.R.S. (Emergency Quick Release System)	E.Q.R.S. (système de libération rapide d'urgence)	24
WARNING	AVERTISSEMENT	25
Parts List	Listes des pièces de rechange	25

Read This First

This product is a motorcycle helmet.

Do not use it for any purposes other than riding a motorcycle. If you use the helmet for any other purpose, it may not provide sufficient protection in case of an accident.

No helmet can protect the wearer against all foreseeable high speed and low speed impacts.

For maximum head protection, the helmet must fit properly and the retention system must be securely fastened under the chin. The helmet should allow sufficient peripheral vision when secure on your head. If your helmet is too large, it may slip or move on your head while riding. This could cause your helmet to come off in an accident or obstruct your vision while riding resulting in personal injury or death. To learn to properly wear and secure your helmet, see the booklet "How to Use Your Helmet Properly" that is packed with your helmet.

The contents of this manual are subject to change without notice.

The illustrations in this manual may differ from the actual product.

The copyrights for this manual belong to SHOEI CO., LTD. Reproduction or copying of this manual without written permission is strictly prohibited.

A lire avant toute utilisation

Ce produit est un casque de protection de moto

L'utilisation est strictement réservée à la pratique de la moto. Si vous utilisez ce casque pour toute autre activité, il pourrait ne pas vous apporter une protection adéquate en cas d'accident.

Aucun casque ne peut protéger l'utilisateur contre tous les chocs prévisibles lors d'impacts à haute et basse vitesse.

Pour une protection maximale de la tête, le casque doit être à la bonne taille et le système d'attaches jugulaires doit être fermement attaché. Le casque doit vous apporter un champ de vision périphérique suffisant une fois enfilé et attaché. Si le casque est trop large, il pourrait glisser de votre tête ou bouger lors de son utilisation. Ceci pourrait provoquer l'éjection du casque en cas d'accident ou l'obstruction du champ de vision, et pourrait avoir pour conséquences des blessures corporelles ou la mort. Pour apprendre comment porter et attacher convenablement votre casque, veuillez vous référer au livret «utilisation convenable d'un casque» fourni avec ce manuel.

Le contenu de ce manuel peut être sujet à des modifications sans préavis. Les illustrations présentes dans ce manuel peuvent varier du produit vendu. Tous droits pour ce manuel sont la propriété de SHOEI CO. Ltd. La copie ou la reproduction de ce manuel sans permission écrite est strictement interdite.

Confirm the Packed Items

After opening the product box, please confirm that all parts and accessories are included.

1. Helmet
2. PINLOCK® EVO lens for CWR-F(DKS303)
3. Breath Guard
4. Chin Curtain
5. Lower Air Spoiler
6. Helmet Bag
7. Instruction Manual
8. "How to use your helmet properly"
9. Warning label (E-3 tag: for ECE R22 Products)
10. SHOEI logo stickers (2)
11. Silicone Oil

Vérifiez les éléments contenus dans la boîte

Après ouverture de la boîte, merci de vérifier que toutes les pièces et accessoires sont inclus.

1. Casque
2. Film antibuée Pinlock® EVO pour CWR-F(DKS303)
3. Cache-nez
4. Mentonnière
5. Déflecteur d'air inférieur
6. Housse de casque
7. Manuel d'utilisation
8. «Comment utiliser votre casque correctement»
9. Étiquette d'avertissement (étiquette E-3 : pour les produits ECE R22)
10. Autocollants logos SHOEI (2)
11. Huile de silicone

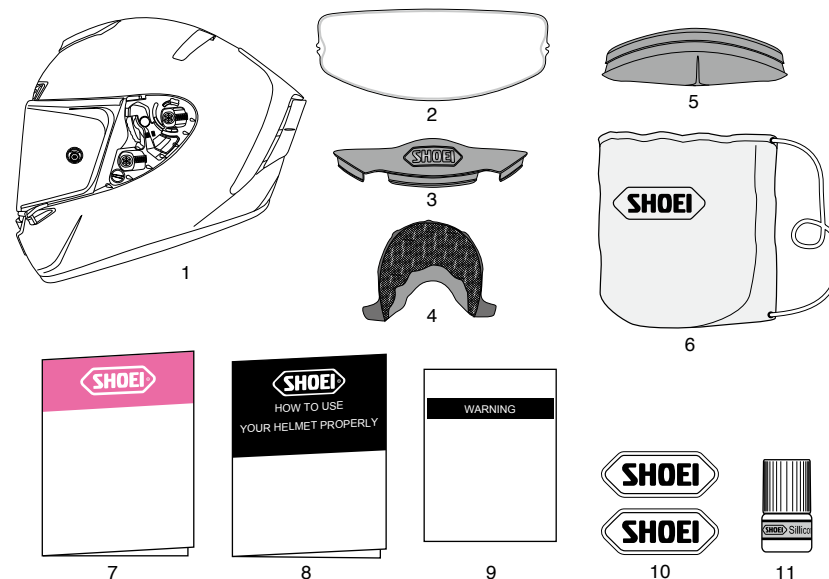

! We recommend that you save the box and its cushioning material in case you need to ship the product or its parts for repair. If you dispose of these materials, please follow the proper laws and regulations.

! Nous vous recommandons de conserver la boîte et son système de calage interne au cas où le casque ou certaines de ses pièces doivent être retournés pour réparation. Si vous jetez ces éléments, veuillez respecter les lois et règlements concernant leur élimination.

Right | Left
Droite | Gauche

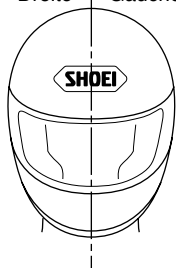

The terms "right" and "left" in this manual are from the point of view of a rider who is wearing the helmet.

Les termes «droite» et «gauche» de ce manuel se réfèrent au point de vue de l'utilisateur lors du port du casque.

Parts Description

1. Lower Air Intake
2. Defogger Ventilation System
3. CWR-F Shield / Visor
4. Front Air Intake
5. Upper Air Intake
6. Shell
7. Impact Absorbing Liner
8. Shield / Visor Base
9. Top / Side Air Outlet
10. Rear Stabilizer
11. Rear Flap Wide
12. Chinstrap

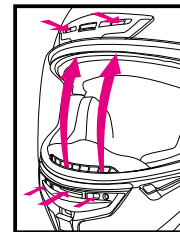
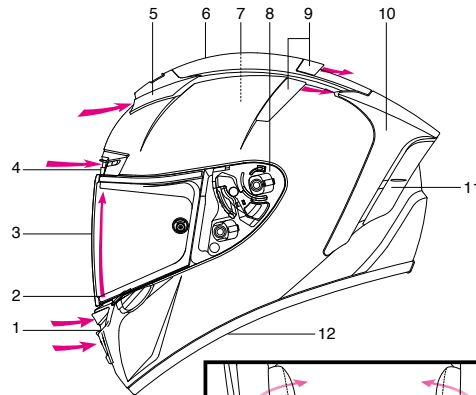

Defogger Ventilation System
Système d'aération antibuée

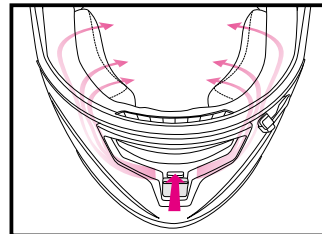

Cheek Vent System
Système de ventilation latéral

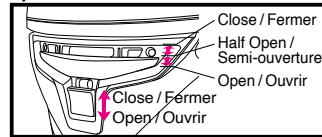

Lower Air Intake / Prise d'air inférieure

Description des composants

1. Prise d'air inférieure
2. Système d'aération antibuée
3. Écran CWR-F
4. Entrée d'air frontale
5. Prise d'air supérieure
6. Coque
7. Rembourrage d'amortissement
8. Embase de la visière
9. Sortie d'air supérieure / latérale
10. Stabilisateur arrière
11. Rabat arrière large
12. Jugulaire

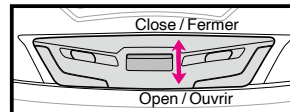

Front Air Intake / Entrée d'air frontale

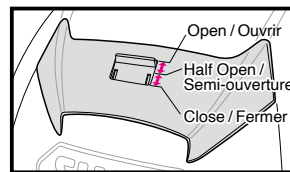

Upper Air Intake /
Prise d'air supérieure

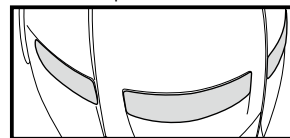

Top / Side Air Outlet
Sortie d'air supérieure / latérale

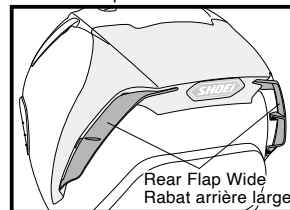

Rear Stabilizer
Stabilisateur arrière

⚠ Opening the vents on the helmet can cause an increase in noise levels.

⚠ Ouvrir les aérations du casque peut augmenter le niveau de bruit.

Breath Guard

The breath guard reduces fogging of the shield /visor caused by breathing. To install the breath guard, use the following procedure.

Installing the Breath Guard

As shown in the drawing, firmly insert the breath guard in the space between the defogger ventilation and the impact absorbing liner.

Removing the Breath Guard

Pull the breath guard from the space between the defogger ventilation and the impact absorbing liner.

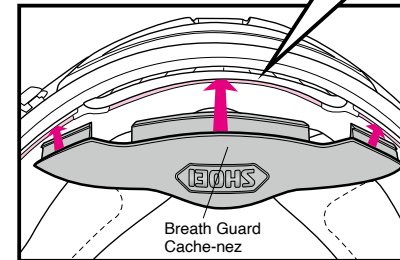
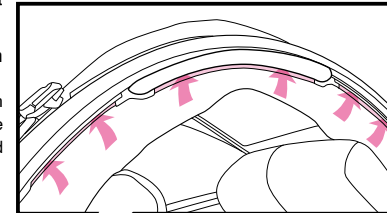

⚠ Do not carry or hold the helmet by the breath guard. The breath guard may come off, causing the helmet to drop.

Cache-nez

Le cache-nez réduit l'apparition de buée sur l'écran, provoquée par la respiration. Pour installer le cache-nez, veuillez suivre la procédure suivante.

Mise en place du protecteur de respiration

Insérez le protecteur de respiration dans l'espace situé entre l'aération antibuée et la doublure antichoc, comme indiqué sur la figure.

Retrait du protecteur de respiration

Retirez le protecteur de respiration de l'espace situé entre l'aération antibuée et la doublure antichoc en tirant dessus.

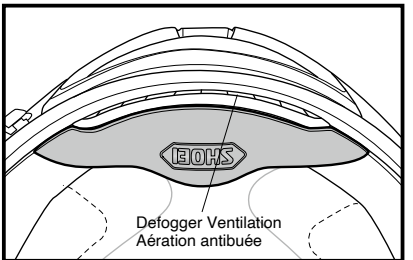

⚠ Ne pas transporter ou tenir le casque par le cache-nez. Celui-ci pourrait s'extraire, et le casque pourrait chuter.

Applying Silicone Oil

For better sealing of the shield /visor, apply the enclosed silicone oil on the window beading. First, remove any dirt or dust, then apply a small amount of oil to the designated part as per drawing. Wipe away any excess oil. If silicone oil stains the shield /visor, it may obstruct your view. Check for adequate lubrication regularly.

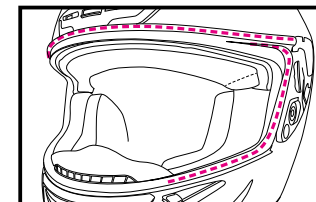

Application de l'huile de silicone

Pour donner une meilleure étanchéité à la visière, appliquez l'huile de silicone fournie sur le bourlet de la visière. Commencez par éliminer toute saleté ou poussière,

puis appliquez une petite quantité d'huile sur la partie indiquée sur la figure. Essuyez tout excès d'huile. Des tâches d'huile de silicone sur la visière peuvent obstruer votre visibilité. Vérifiez régulièrement si un graissage est nécessaire.

Lower Air Spoiler & Chin Curtain

Lower Air Spoiler enhances air stream.

How to Fix Lower Air Spoiler

Insert Lower Air Spoiler into a gap between a shell and an impact absorption liner firmly as per drawing.

How to Remove Lower Air Spoiler

Pull out plates of both sides of spoiler at first, and then, center portion.

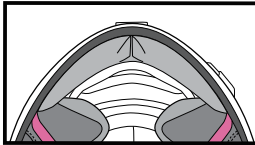
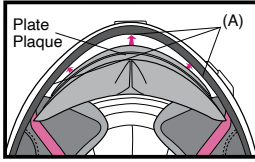

Chin curtain restrains roll-in of wind and invasion of wind noise from chin area. Fix or remove it as below;

How to Fix Chin Curtain

Align center of plate to center of fore end of helmet and insert it at first, and then, plates of both sides into a gap between a shell and an impact absorption liner.

How to Remove Chin Curtain

Pull out plate of center area of chin curtain at first, and then, both sides.

*Lower Air Spoiler may be equipped after chin curtain is equipped.

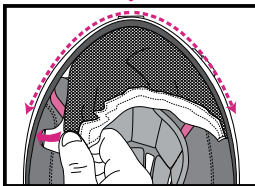
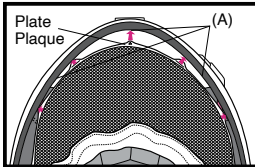

*Lower Air Spoiler may be equipped after chin curtain is equipped.

*When fixing lower air spoiler after chin curtain is equipped, pull a mesh part of chin curtain not to get it into a gap together with lower air spoiler.

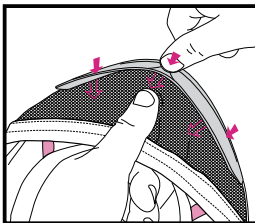

Déflecteur d'air inférieur et mentonnière

Le déflecteur d'air inférieur améliore le flux d'air.

Comment fixer le déflecteur d'air inférieur

Insérez fermement le déflecteur d'air inférieur dans l'espace entre une coque et une doublure d'absorption des chocs tel qu'indiqué dans le schéma.

Comment retirer le déflecteur d'air inférieur

Retirez tout d'abord les plaques de part et d'autre du déflecteur, puis la partie centrale.

La mentonnière restreint les effets du vent et l'invasion du bruit causé par le vent dans la zone de la mentonnière. Fixer ou retirer comme suit ;

Comment fixer la mentonnière

Tout d'abord, aligner le centre de la plaque avec le centre de l'extrémité avant du casque et insérer, puis les plaques de chaque côté de l'espace entre une coque et une doublure d'absorption des chocs.

Comment retirer la mentonnière

Commencez par retirer la plaque de la zone centrale de la mentonnière, puis de chaque côté. Le déflecteur d'air inférieur peut être installé après l'installation de la mentonnière.

*Le déflecteur d'air inférieur peut être mis en place après l'installation de la mentonnière.

*Pour mettre en place le déflecteur d'air inférieur après l'installation de la mentonnière, tirez sur la partie en tissu de la mentonnière pour ne pas la faire passer dans l'espace avec le déflecteur d'air inférieur.

! WARNING

Keep in mind that sounds of cars or motorcycles around you may not be heard loud enough when chin curtain is equipped.

- ! *Don't hold Lower Air Spoiler or chin curtain when you carry helmet. These parts may come off and helmet may be dropped and damaged.
- *Don't place helmet equipped with Lower Air Spoiler flat long time. Lower Air Spoiler may be deformed.

! AVERTISSEMENT

Gardez à l'esprit que les sons des voitures ou des motos autour de vous peuvent ne pas être bien entendus lorsque la mentonnière est installée.

- ! *Ne tenez pas le déflecteur d'air inférieur ou la mentonnière lorsque vous transportez le casque. Ces parties peuvent se détacher et le casque pourrait tomber et s'abîmer.
- *Ne posez pas un casque équipé du déflecteur d'air inférieur à plat pendant un long moment. Le déflecteur d'air inférieur risque de se déformer.

CWR-F Tear-off Button

CWR-F Tear-off Button is used to equip CWF-1 Tear-off Film (optional) for races.

When damaged, it may be replaced with optional CWR-F Tear-off Button.

When using CWF-1 Tear-off Film (optional), adjustment of Tear-off Button is required before fixing Tear-off Film. Manual enclosed in CWF-1 Tear-off Film explains how to adjust or how to affix.

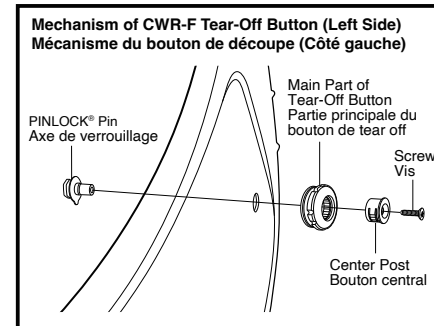

The button of CWR-F is used to install the CWF-1 Tear-off Film (optional) for races.

When it is damaged, it can be replaced by the optional CWR-F Tear-off Button.

When using CWF-1 Tear-off Film (optional), adjustment of Tear-off Button is required before fixing Tear-off Film. Manual enclosed in CWF-1 Tear-off Film explains how to adjust or how to affix.

The adjustment of the CWR-F Tear-off Button must be done before fixing the CWF-1 Tear-off Film. The manual enclosed in the CWF-1 Tear-off Film explains how to adjust or how to affix.

- ! *Tear-off Button turns anticlockwise. Don't turn it clockwise.

- ! *Le bouton de découpe tourne dans le sens antihoraire. Ne pas le tourner dans le sens horaire.

English

CWR-F Shield / Visor

! Before using the shield / visor for the first time after purchase, remove the protective film from the shield / visor.

When you close CWR-F shield / visor, shield / visor tab is hooked. Slide lever A (See drawing) upward and lock a shield further. It is recommended to keep locked in this position while riding. Pull down lever A when opening or closing a shield.

How to Remove CWR-F Shield / Visor

1. Open a shield / visor to fully opened position as per Drawing 1.
2. Lift a shield / visor pulling a trigger down and release hooks (A) and (B) as per Drawing 2. Then, remove a shield / visor moving it to an arrowed direction as per Drawing 3.
3. Do in the same manner for the other side.

Français

Écran CWR-F

! Avant la première utilisation du casque après achat, retirez le film de protection extérieur de l'écran.

Lorsque vous fermez l'écran CWR-F, le bouton de l'écran est accroché. Faites glisser le levier A (voir schéma) vers le haut et verrouillez davantage l'écran. Il est recommandé de conserver le verrouillage dans cette position pendant la conduite. Tirez le levier A vers le bas lorsque vous ouvrez ou fermez un écran.

Démontage de la visière CWR-F

1. Ouvrez complètement la visière CWR-F, comme indiqué sur la figure 1.
2. Relevez la visière tout en tirant le levier vers le bas, puis détachez les crochets (A) et (B), comme indiqué sur la figure 2. Retirez ensuite la visière dans le sens de la flèche, comme indiqué sur la figure 3.
3. Répétez la procédure pour démonter l'autre côté.

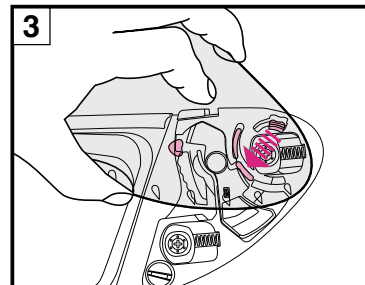
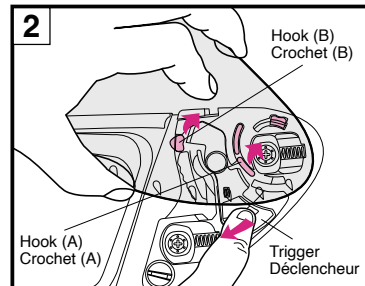
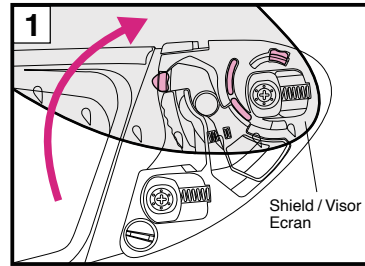
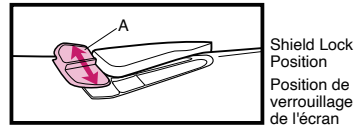
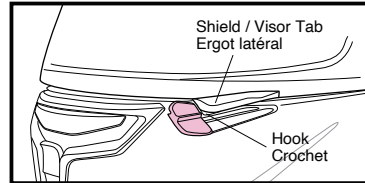

English

How to Fix CWR-F Shield / Visor

1. Adjust a shield / visor to fully opened position and insert shield / visor hook (C) into a hook rail as per Drawing 4.
2. Press an arrowed area of a shield / visor indicated in Drawing 5 until it clicks. Then, insert hooks (A) and (B) securely into positions indicated in Drawing 6.
3. Do in the same manner for the other side.

! WARNING

If the hook and gear are not securely fastened in the shield / visor base, the shield / visor may come loose while riding and an accident may unexpectedly occur. After installing the CWR-F Shield / Visor, open and close the shield / visor a few times to confirm that the hook and gear fit securely. With the shield / visor completely closed, confirm that the shield / visor tab is clasped by the hook.

Français

Montage de la visière CWR-F

1. Ouvrez complètement la visière et insérez le crochet (C) dans le rail de fixation, comme indiqué sur la figure 4.
2. Appuyez sur la visière aux endroits indiqués sur la figure 5 jusqu'au dé clic. Insérez ensuite les crochets (A) et (B) dans le rail de fixation, comme indiqué sur la figure 6.
3. Répétez la procédure pour monter l'autre côté.

! AVERTISSEMENT

Si les crochets d'écran ne sont pas fermement insérés dans la platine de fixation, l'écran peut se détacher en roulant, ce qui peut être une cause d'accident. Une fois l'écran CWR-F remonté, ouvrez et fermez l'écran à plusieurs afin de vérifier sa fixation correcte. Une fois l'écran fermé, vérifiez que l'ergot latéral soit bien maintenu par le crochet de mâchoire.

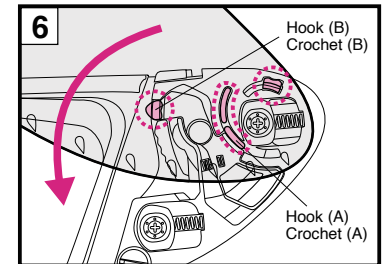
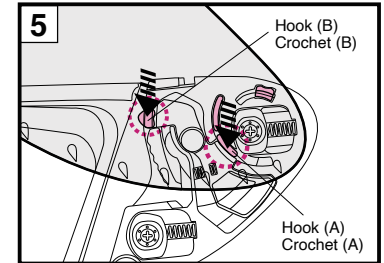
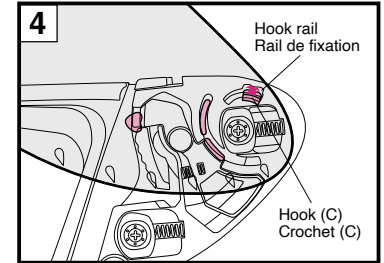

English

Shield / Visor Adjustment Dial

When there happens a gap between a shield / visor and a window beading, rotate a dial of QR-E base as per drawing. QR-E base is fine tuned front and rear and a gap can be adjusted. Dials are located in both sides and can be adjusted in 4 steps using a flat head screwdriver.

*Don't rotate a dial out of positions from 0 to 4.

*If a shield / visor is adjusted too tight, a window beading may be deteriorated. Make adjustment watching a condition of a gap carefully.

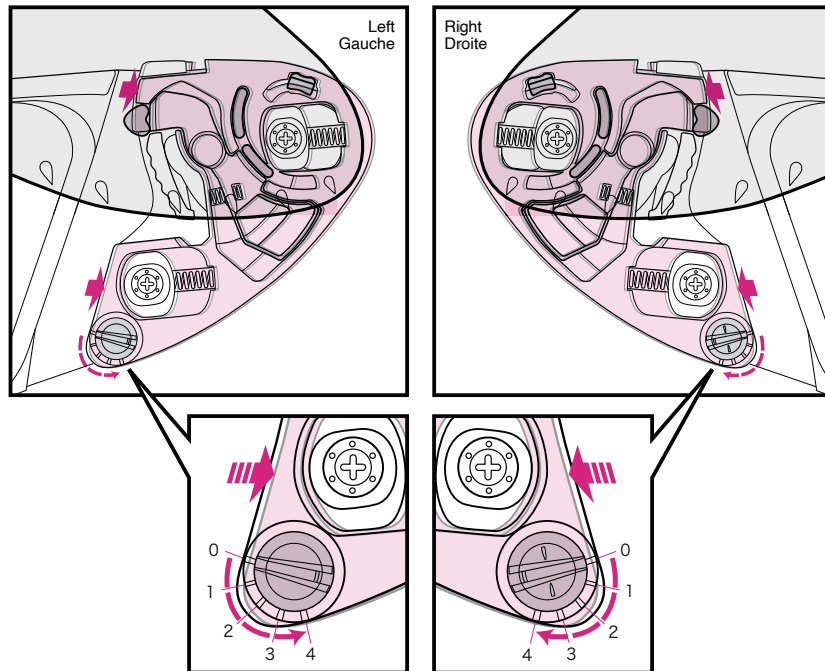

Français

Molette de réglage de l'écran

En cas d'espace entre l'écran et le joint du casque, tournez la molette de la base QR-E, comme indiqué sur la figure. L'écran peut ainsi être réglé précisément vers l'avant et l'arrière. Les molettes sont situées de chaque côté de la base et peuvent être réglées sur 4 positions à l'aide d'un tournevis plat.

*Ne tournez pas les molettes au-delà des positions 0 ou 4.

*Le joint peut être endommagé si l'écran est trop serrée. Le réglage doit être effectué graduellement en vérifiant l'évolution de l'espace entre l'écran et le joint.

English

Important Notice about Handling the CWR-F Shield / Visor

1. Dirt and scratches on the shield/visor may obstruct your view while riding and can be very dangerous! If the CWR-F shield/visor gets dirty or scratched, stop using it immediately. Remove the shield/visor and clean or replace it.
2. The CWR-F shield/visor should be cleaned with a solution of mild, neutral soap and water. Rinse well with pure water then wipe dry with a soft cloth. **Do not use any of the following cleaning materials: hot water over 40°C; salt water; any acidic or alkali detergent; benzine, thinner, gasoline, or other organic solvents; glass cleaner; or any cleaner containing organic solvents.** If any of these cleaners are used, the shield's/visor's chemical nature may be altered and safety may be hindered.
3. Do not ride with a shield / visor that is fogged. This may obstruct your view and can be very dangerous. If the CWR-F shield/visor is fogged, open the lower air intake and/or open the shield/visor to circulate air within the helmet and remove the fog from the shield/visor. Use of the PINLOCK® EVO lens is also effective in stopping fog.
4. Always use SHOEI's genuine PINLOCK® EVO lens for CWR-F. For fitting PINLOCK® EVO lens, please read instructions enclosed in it.
5. Remove the protective film before using the shield / visor for the first time.
6. After cleaning or replacing the base plates, close the shield/visor and make sure that it touches the window beading in all around. If there is a gap between the shield/visor and the window beading, adjust a position of the base plate and eliminate the gap, because it may cause roll-in of wind or noise.
7. For tightening screws, apply No.2 size Phillips head screwdriver vertically and rotate it carefully. If improper sized screwdriver or electric screwdriver is used, a screw head may be broken. Use a genuine screw made of aluminum for replacement. If a screw is tightened too much, it may be broken. (Recommended torque: 80 cN·m or about 8 kgf·cm)
8. Do not place any sticker or tape in the shield's/visor's field of vision.

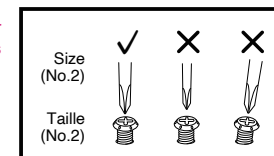

Français

Remarque importante concernant la manipulation de l'écran CWR-F

1. La saillure et les rayures sur l'écran peuvent obstruer votre visibilité lorsque vous roulez, ce qui peut être très dangereux. Cessez immédiatement d'utiliser l'écran CWR-F si il est sale ou rayé. Retirez l'écran et nettoyez-le ou remplacez-le.
2. Nettoyez l'écran CWR-F avec une solution d'eau et de savon doux au pH neutre. Rincez bien à l'eau claire, puis essuyez les résidus d'eau avec un chiffon doux. **N'utilisez pas les substances suivantes : eau chaude dépassant 40°C, eau salée, détergent à base d'acide ou d'alcali, benzine, diluant, essence ou autres solvants organiques, nettoyant pour vitres ou autres nettoyants à base de solvants organiques.** Utiliser l'un de ces nettoyants peut modifier la nature chimique de l'écran et en entraver la sécurité.
3. Ne jamais rouler avec un écran embué. Cela risque de gêner la visibilité et peut s'avérer très dangereux. Si l'écran CWR-F est embué, ouvrir l'entrée d'air inférieure pour faire circuler l'air à l'intérieur du casque et supprimer la buée. Le film anti-buée PINLOCK® EVO est également efficace pour empêcher la formation de buée.
4. Utilisez toujours une lentille antibuée PINLOCK® EVO originale SHOEI pour la CWR-F. Pour la fixer, veuillez vous reporter aux instructions comprises dans son emballage.
5. Retirez le film protecteur avant d'utiliser l'écran pour la première fois.
6. Après avoir nettoyé ou remplacé les plaques d'embase, fermez l'écran et assurez-vous qu'il est bien en contact avec le bourrelet de l'écran sur tout le pourtour. S'il y a un espace entre l'écran et le bourrelet, réglez la position de la plaque d'embase et éliminez l'espace car il permettrait au vent et au bruit de s'introduire dans le casque.
7. Pour serrer les vis, tenez verticalement un tournevis cruciforme n° 2 dans la fente de la vis et faites-le tourner avec précaution. L'utilisation d'un tournevis inapproprié ou d'une visseuse électrique peut endommager la tête de la vis. Utilisez un véritable tournevis en aluminium. Ne serrez pas trop les vis pour ne pas les casser (couple recommandé : 80 cN·m ou 8 kgf·cm environ).
8. Ne collez aucun autocollant ou ruban adhésif dans le champ de vision de l'écran.

PINLOCK® EVO lens

If you are using the PINLOCK® EVO lens, read the instruction manual that comes packed with it.



- Daytime use only. Never use PINLOCK® EVO lens at night. If the PINLOCK® EVO lens is used with a clear shield /visor, its light transmission ratio will be approximately 80%. This value does not meet the light transmission standards in the U.S. (VESC-8, 85%), Australia (AS1609, 85%), or Europe (ECE R22, 80%), so this accessory is for "daytime use only" in these jurisdictions.
- The PINLOCK® EVO lens is made of a material that is easier to scratch than the outer shield /visor. It should be treated with great care.
- Remove the protective film before using the PINLOCK® EVO lens.
- The PINLOCK® EVO lens demonstrates high effectiveness in stopping fog by absorbing moisture. However, if the helmet is used continuously with the lower vent in the closed position in low-temperature, high-humidity conditions, the lens can become saturated with water vapor causing streaks and fog to appear. If streaks or fog appears, it may obstruct your view and be very dangerous! In this case, open the lower air intake and/or open the shield /visor to circulate air within the helmet to remove the streaks and fog from the helmet.
- Purchase DKS303 for CWR-F for replacement of PINLOCK® EVO lens.

*PINLOCK® is a registered trademark of PINLOCK SYSTEMS B.V.

Film antibuée PINLOCK® EVO

Si vous utilisez un film antibuée PINLOCK® EVO* disponible en option, suivez les instructions contenues dans l'emballage.



- Pour utilisation diurne uniquement. Ne jamais utiliser le film antibuée PINLOCK® EVO la nuit. Si le film antibuée PINLOCK® EVO est utilisé avec un écran transparent, le ratio de transmission lumineuse sera d'environ 80%. Cette valeur n'attend pas les normes de transmission exigées aux Etats Unis (VESC-8, 85%), en Australie (AS1609, 85%), ou en Europe (ECE R22, 80%), cet accessoire est donc pour une utilisation diurne uniquement (« Daytime Use Only ») dans ces juridictions.
- Le film antibuée PINLOCK® EVO est fabriqué dans un matériau qui se raye plus facilement que celui de l'écran extérieure. Veuillez donc à la manipuler avec précaution.
- Retirez le film protecteur avant d'utiliser le film antibuée PINLOCK® EVO.
- Le film antibuée PINLOCK® EVO empêche très efficacement la formation de buée en absorbant l'humidité. Mais si le casque est utilisé en permanence avec l'orifice de ventilation inférieur fermé à basse température, dans des conditions très humides, la vapeur d'eau peut saturer sur le film et des traînées de buée peuvent alors apparaître, ce qui peut obstruer votre visibilité et être très dangereux. Dans ce cas, ouvrez la prise d'air inférieure et/ou ouvrez l'écran pour faire circuler l'air dans le casque et éliminer ainsi les traînées et la buée du casque.
- Lors du remplacement du film antibuée PINLOCK® EVO, choisissez le modèle DKS303 pour CWR-F.

*PINLOCK® est une marque déposée de PINLOCK SYSTEMS B.V.

Replacing Interior Parts

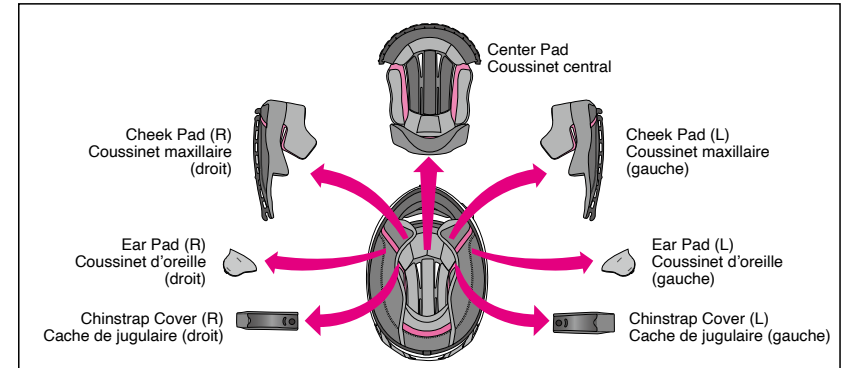

The center pad, the right and left cheek pads and chinstrap covers, and the ear pads can be removed for washing. You can also adjust the fit of your helmet by switching to the optional pads. Look at the list and drawing of interior parts and check whether the parts are installed or removed. Be sure to always fix the center pad, cheek pads, and chinstrap covers prior to riding. If necessary, use the following table to order the proper interior parts to adjust the fit of your helmet.

Le coussinet central, les coussinets maxillaires droit et gauche, les caches de jugulaire et les coussinets d'oreille peuvent être retirés pour être lavés. Vous pouvez également régler l'ajustement de votre casque en utilisant les coussinets disponibles en option. Consultez la liste et la figure des parties intérieures pour contrôler si les parties sont mises en place ou retirées. Assurez-vous de toujours fixer le coussinet central, les coussinets maxillaires et les caches de jugulaire avant de prendre la route. Au besoin, reportez-vous au tableau suivant pour commander les parties intérieures appropriées pour optimiser le port de votre casque.

■ Pad Sizes ■ Taille des coussinets

		XS	S	M	L	XL	XXL
TYPE-I Center Pad Bonnet démontable Type-I	Optional (firm fit) / Optionnel (plus ferme)	S+	M+	L+	XL+	XL	
	Standard / Standard	S	M	L	XL	XXL	
Optional (loose fit) / Optionnel (plus large)		S-	M-	L-	XXL		
TYPE-I Cheek Pad Mousses de joues Type-I	Optional (firm fit) / Optionnel (plus ferme)	39				35	
	Standard / Standard	35				31	
	Optional (loose fit) / Optionnel (plus large)	31				—	

- The same cheek pads can be used with all helmet sizes. For the M size helmet example, choose cheek pad size 31 if you want a looser fit and size 39 for a firmer fit (both are optional parts).
- Center pads will vary by model size. Confirm the size of your helmet prior to making a purchase.

- Les coussinets maxillaires sont les mêmes pour toutes les tailles de casque. Pour un casque de taille M, choisissez par exemple un coussinet maxillaire de taille 31 si vous voulez un port moins serré et de taille 39 pour un port plus serré (ces deux éléments sont disponibles en option).
- Les coussinets centraux varient selon la taille du modèle. Vérifiez la taille de votre casque avant de les acheter.

* Model name and specification vary depending upon country or area.

* Le nom et les caractéristiques du modèle diffèrent suivant le pays ou la zone géographique.

English

Removing Interior Parts

1. Removing the Cheek Pads

When the chin curtain and/or the lower air spoiler is installed, remove it first.

Unfasten the 3 snaps to remove the pad from the cheek pad base (Drawing 1). Pull the notch (a) from the cheek pad bracket (A) as shown in the Drawing 2.

Next, pull the notch (b) from the cheek pad bracket (B) as shown in the Drawing 3. Do not pull it hard. **Be sure to pull the front notch (a) out first. If you pull out the rear notch (b) before pulling out notch (a), the plate may be damaged.**

2. Removing the Ear Pads

Unfasten the 4 clasps on the plate from the cheek pad base (Drawing 4). Remove the ear pad. Remove the other ear pad in the same manner.

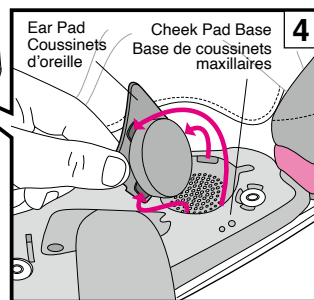
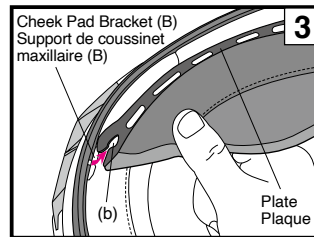
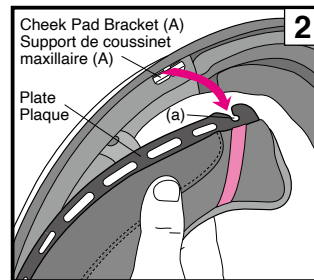
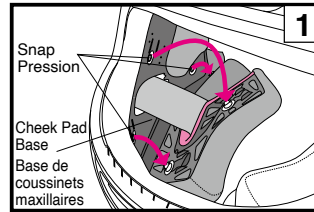

Français

Retrait des parties intérieures

1. Retrait des coussinets maxillaires

Si la mentonnière et/ou le déflecteur d'air inférieur est installé(e), retirez-la/le.

Détachez les trois pressions pour retirer le coussinet du support du coussinet maxillaire (Schéma 1). Tirez l'encoche (a) de l'applique du coussinet maxillaire (A) comme indiqué sur la Schéma 2.

Tirez ensuite l'encoche (b) de l'applique du coussinet maxillaire (B) comme indiqué sur la Schéma 3. Ne tirez pas trop fort. **Commencez bien par tirer sur l'encoche avant (a). D'abord tirer sur l'encoche arrière (b) avant l'encoche avant (a) peut endommager la plaque.**

2. Retrait des coussinets d'oreille

Détachez les 4 pressions situées sur la plaque du support du coussinet maxillaire (Schéma 4). Retirez le coussinet d'oreille. Retirez l'autre coussinet d'oreille de la même manière.

English

3. Removing the Center Pad

Remove the center pad by unsnapping 2 points at the rear of the helmet first (Drawing 5). Pull the front portion of the center pad from the holding plate as per Drawing 6.

4. Removing the Chinstrap Covers

Remove the cheek pad then unfasten the chinstrap cover snap. Remove the cover from the chinstrap (Drawing 7). Remove the other chinstrap cover in the same manner.

Français

3. Démontage du coussinet central

Retirer le coussinet central en commençant par détacher les deux pressions situées à l'intérieur du casque (Schéma 5).

Détacher la partie avant du coussinet central de la plaque de fixation comme indiqué sur la Schéma 6.

4. Retrait des caches de jugulaire

Retirez le coussinet maxillaire, puis détachez la pression du cache de jugulaire. Retirez-le (Schéma 7). Retirez l'autre cache de jugulaire de la même manière.

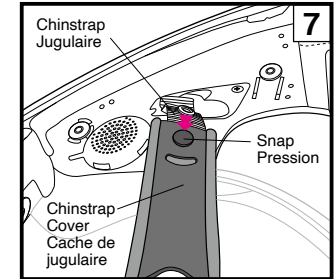
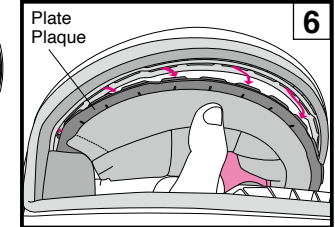
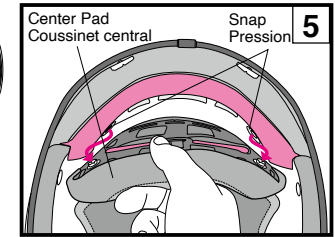
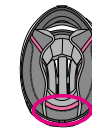

English

Ear Pads

The ear pads are designed to reduce wind noise. The ear pads can be removed. To remove or install the ear pads, refer to the "Removing Interior Parts" and "Installing Interior Parts" sections.



With the ear pads are installed, the sound from nearby vehicles will be reduced. Please be aware of this while riding.

Français

Coussinets d'oreille

Les coussinets d'oreille sont conçus pour réduire le bruit du vent dans le casque. Il est possible de les retirer. Pour retirer ou mettre les coussinets d'oreille en place, veuillez consulter les sections «Retrait des parties intérieures» et «Mise en place des parties intérieures».



Le fait de porter les coussinets d'oreille dans le casque atténue le bruit des véhicules proches. Ne l'oubliez pas lorsque vous roulez.

Disassembled Center Pad Drawing
Schéma du coussinet central (bonnet) démonté

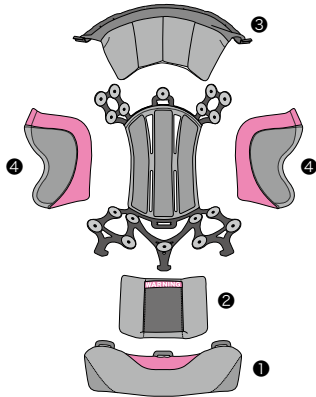
**English**

Center pad is composed of front, side, rear, neck pad, pay attention not to bend plastic portion.

Français

Le coussinet central (bonnet) se compose des coussinets avant, latéral, arrière, du cou et du haut. Il est possible d'ajuster l'installation en remplaçant chaque coussinet avec un coussinet en option.

English

Check fixing positions in the order of ① to ④ as per drawing before fixing.

Français

Vérifiez les positions de fixation dans l'ordre de ① à ④ tel qu'indiqué dans le schéma avant de fixer.

English

For instance, when side area of head is tight in M size, it can be eased by changing side pad to optional S5. Pad of each portion of center pad may vary in size of helmet. Check it before purchase.

*When disassemble each pad of center pad, do it carefully.

Français

Par exemple, lorsque la partie latérale de la tête est serrée en taille M, il est possible d'agrandir en remplaçant le coussinet latéral par un S5 optionnel. Le coussinet de chaque partie du coussinet central (bonnet) peut varier selon la taille du casque. Vérifier avant l'achat.

*Démontez chaque coussinet du coussinet central (bonnet) avec précaution.

TYPE-I TOP PAD
COUSSINET SUPÉRIEUR DE TYPE I

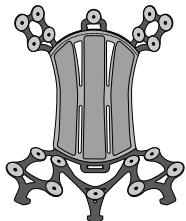
**Pad Sizes / Taille des coussinets**

TYPE-I TOP PAD / COUSSINET SUPÉRIEUR DE TYPE I

		XS	S	M	L	XL	XXL
Optional / Optionnel	Firm fit Plus ferme	S13			L13		
Standard / Standard	↑	S9			L9		

① Equipping Neck Pad / Installation du coussinet du cou**English**

When fixing or removing neck pad, pay attention not to bend plastic portion.

Français

Lors de la fixation ou du retrait du coussinet du cou, veillez à ne pas tordre la partie en plastique.

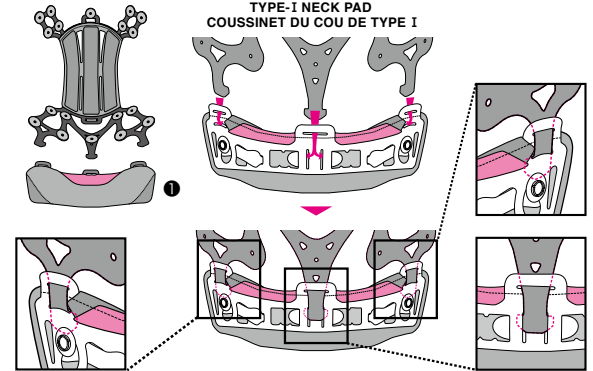
**Pad Sizes / Taille des coussinets**

TYPE-I NECK PAD / COUSSINET DU COU DE TYPE I

		XS	S	M	L	XL	XXL
Optional / Optionnel	Firm fit Plus ferme	S13		M13	L13	XL13	
Standard / Standard	↑	S9		M9	L9	XL9	

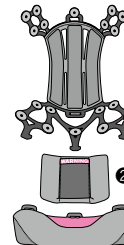
② Equipping Rear Pad / Installation du coussinet arrière**English**

Align XS/S/L sizes to line of drawing below, not to make a gap between top pads. Fix M/XL/XXL sizes 5mm below from top pads.

Français

Alignez les tailles XS/S/L avec la ligne sur le schéma ci-dessous, afin qu'il n'y ait pas d'espace entre les coussinets supérieurs. Fixez les tailles M/XL/XXL 5 mm en dessous des coussinets supérieurs.

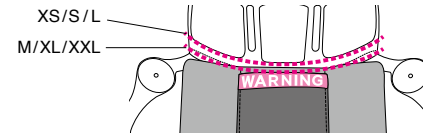

TYPE-I REAR PAD
COUSSINET ARRIÈRE DE TYPE I

XS/S/L
M/XL/XXL

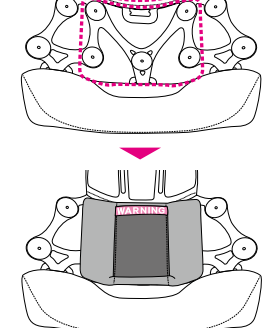
**Pad Sizes / Taille des coussinets**

TYPE-I REAR PAD / COUSSINET ARRIÈRE DE TYPE I

		XS	S	M	L	XL	XXL
Optional / Optionnel	Firm fit Plus ferme	S13		L13		L9	
Standard / Standard	↕	S9		L9		L5	
Optional / Optionnel	Loose fit Plus large	S5		L5		—	

3 Equipping Front Pad / Installation du coussinet avant



English

Align XS/S/L sizes to line of drawing below, not to make a gap between top pads. Fix M/XL/XXL sizes 5mm below from top pads.

Français

Alignez les tailles XS/S/L avec la ligne sur le schéma ci-dessous, afin qu'il n'y ait pas d'espace entre les coussinets supérieurs. Fixez les tailles M/XL/XXL 5 mm en dessous des coussinets supérieurs.

TYPE-I FRONT PAD COUSSINET AVANT DE TYPE I

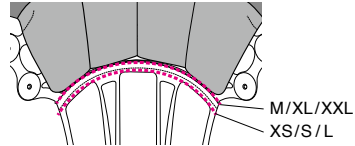
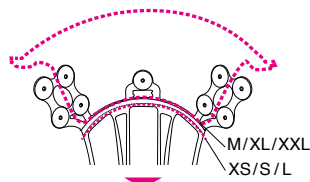

■ Pad Sizes / Taille des coussinets TYPE-I FRONT PAD / COUSSINET AVANT DE TYPE I

		XS	S	M	L	XL	XXL
Optional / Optionnel	Firm fit Plus ferme		S13		L13		L9
Standard / Standard			S9		L9		L5
Optional / Optionnel	Loose fit Plus large		S5		L5		—

4 Equipping Side Pad / Installation du coussinet latéral

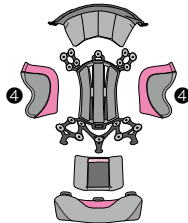

English

Check right and left sides and adjust corners of pad marked by circle.

Français

Vérifiez les côtés gauche et droit et réglez les coins du coussinet marqués d'un cercle.

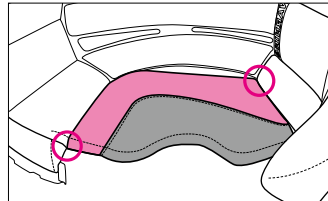

TYPE-I SIDE (RIGHT & LEFT) PAD COUSSINET LATÉRAL (DROITE ET GAUCHE) DE TYPE I

Left / Gauche

Right / Droite

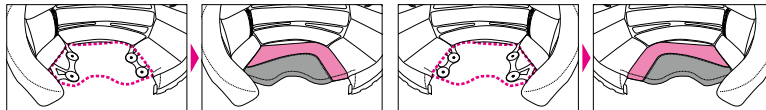

■ Pad Sizes / Taille des coussinets TYPE-I SIDE (RIGHT & LEFT) PAD / COUSSINET LATÉRAL (DROITE ET GAUCHE) DE TYPE I

		XS	S	M	L	XL	XXL
Optional / Optionnel	Firm fit Plus ferme		S13		L13		L9
Standard / Standard			S9		L9		L5
Optional / Optionnel	Loose fit Plus large		S5		L5		—

English

Adjustment of Equipping position of Interiors

Wearing angle in forward bent posture may be changed to secure vision by changing positions of hooks A and B of back side of cheek pad or position of hook of neck pad.

Français

Réglage de la position d'installation à l'intérieur

L'angle en position courbée vers l'avant peut être modifié pour assurer la visibilité en changeant les positions des crochets A et B à l'arrière du coussinet maxillaire ou la position du crochet du coussinet de cou.

TYPE-I Cheek Pad (Right) Mousses de joues Type-I (droit)

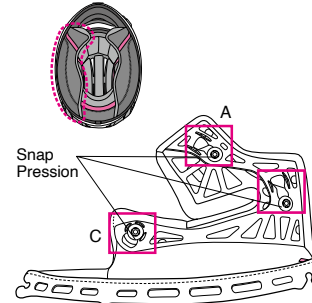

Standard Position / Position standard

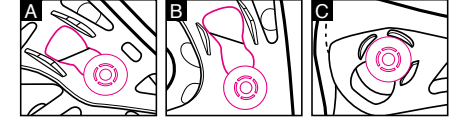

Racing Position / Position de course

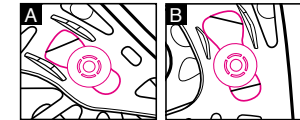

English

*Adjust hooks A and B to the same positions in the same manner for opposit side.
*Don't move hook C from position of drawing.

Français

*Ajuster les crochets A et B sur la même position de la même façon que pour le côté opposé.
*Ne bougez pas le crochet C de la position indiquée sur le schéma.

TYPE-I NECK PAD / COUSSINET DU COU DE TYPE I

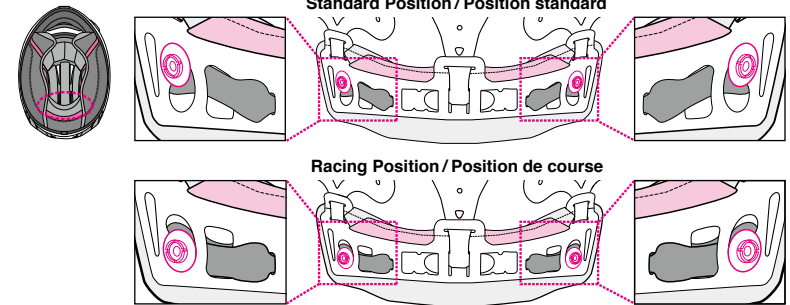

Standard Position / Position standard

Racing Position / Position de course

English

Installing Interior Parts

1. Installing the Chinstrap Covers

The chinstrap covers have different shapes on the right and left sides of the helmet. Pass the chinstrap through a chinstrap cover and snap each other until you hear it clicks (Drawing 8).

2. Installing the Center Pad

Slide and insert front plate into a gap of bracket from one side to another as indicated in Drawing 9 and 10.

Snap the two snaps into place in the rear of the center pad as per Drawing 11.

3. Fixing of Ear Pad

Check right and left sides of ear pads and place it adjusting to dotted line of drawing 12. Then, adjust 4 catches to cuts of cheek pad base and press pad. Do in the same manner for other side.

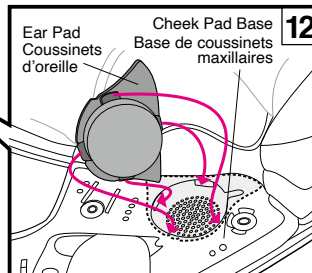
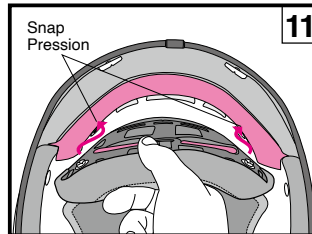
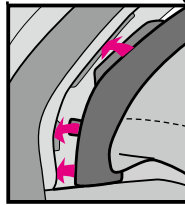
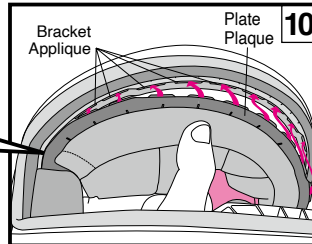
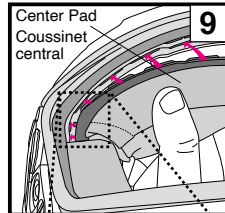
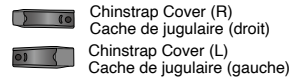
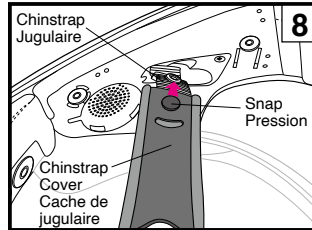

Français

Mise en place des parties intérieures

1. Mise en place du cache de jugulaire

Les couvre jugulaires ont un côté droit et gauche différents, que vous pouvez identifier en vous référant au schéma. Passez la sangle jugulaire à travers la protection et appuyez sur le bouton de pression jusqu'à entendre le clic (Schéma 8).

2. Mise en place du coussinet central

Faire coulisser et insérer la plaque avant dans l'encoche de l'applique d'un côté à l'autre comme indiqué sur la Schéma 9 et 10. Enfoncer les deux pressions à l'arrière du coussinet central (Schéma 11).

3. Fixation du coussinet d'oreille

Vérifiez les côtés gauche et droit des coussinets d'oreille et positionnez à l'aide de la ligne pointillée du schéma 12. Puis, réglez les 4 encoches des ouvertures de la base de coussinets maxillaires et appuyez sur le coussinet. Opérez de la même manière de l'autre côté.

English

4. Installing the Cheek Pads

Make sure that hooks A and B are in a standard position or a racing position and that hook C is in a position shown in drawing before equipping cheek pad to helmet.

Identify a right pad and a left pad. Insert a groove (b) of a rear portion of plate into a boss of a cheek pad bracket (B) as per Drawing 14. Then, do forward and insert a groove (a) of a plate into a cheek pad bracket (A) as per Drawing 15. Make sure to insert a plate deeply. After the plate is inserted, pass the chinstrap through the hollow section of the cheek pad (Drawing 16). Fasten the snaps in ① to ③ order, by pressing the head of the snaps firmly from the pad side until they click in place. Lastly, press the corner (A) of the pad as shown in the Drawing 17 and fit the cheek pad plate securely into the boss of the cheek pad base. Install the other cheek pad in the same manner.

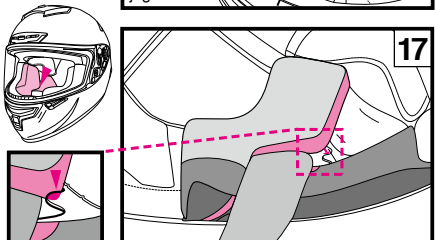
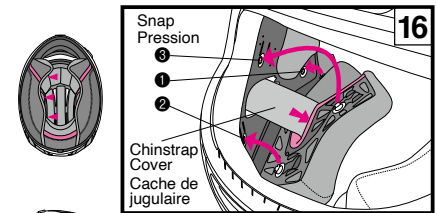
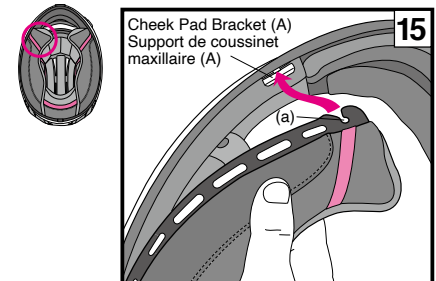
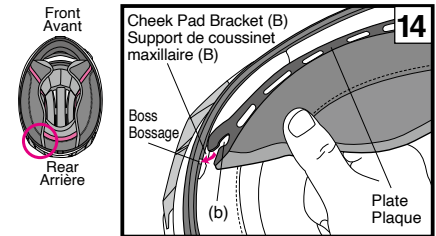
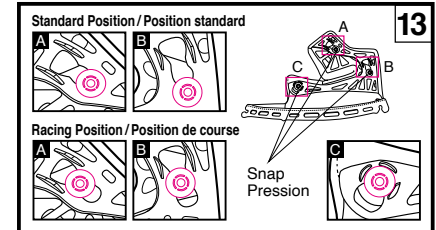

Français

4. Installation des joues

Assurez-vous que les crochets A et B sont dans une position standard ou une position de course et que le crochet C est dans une position indiquée par le schéma avant d'installer le coussinet maxillaire sur le casque.

Différenciez bien le coté droit du coté gauche. Insérez d'abord le crochet arrière de la joue (b) sur le support fixe du calotin (B), comme montré sur le Schéma 14. Insérez ensuite la partie plastique latérale de l'arrière vers l'avant, et fixez le crochet avant de la joue (a) sur le support de mâchoire (A), comme montré sur le Schéma 15. Assurez-vous que le coté de la joue soit entièrement rentré.

Une fois la plaque insérée, passez ensuite la jugulaire dans la fente du coussinet maxillaire (Schéma 16). Fixez les ergots de ① à ③ en pressant la tête de l'ergot du côté du coussinet jusqu'à entendre un dé clic. Appuyez enfin sur le coin (A) du coussinet comme indiqué sur la Schéma 17 et insérez correctement la plaque du coussinet maxillaire dans le bossage du support du coussinet maxillaire. Mettez en place l'autre coussinet maxillaire de la même manière.

Important Notice about Handling Interior Parts

- When fastening or unfastening the snaps, you should hold near the snaps and treat carefully. Fasten the snaps firmly until they click in place.
- You can clean the inner parts by hand washing them or by washing them in a washing machine after placing them in a laundry net. Please treat them carefully when washing. Use lukewarm water. Gently squeeze the parts with a dry towel and dry them in the shade. To prevent damage to the plastic areas of the interior parts, do not wring them strongly and do not fold or bend the plastic areas. Take special care if you are using a washing machine. Do not dry the interior parts with a clothes dryer, blow dryer, or any other type of mechanical dryer, as heat can damage the material. The impact absorbing liner (polystyrene foam section) should be wet with a soft cloth dipped in a solution of mild neutral soap and water and then wiped. Allow time for the impact absorbing liner to dry in the shade. Do not dry the impact absorbing liner in the sunlight or use any type of mechanical dryer, as the impact absorbing liner is extremely sensitive to heat. If the impact absorbing liner is exposed to high heat of any kind, contact your dealer or SHOEI directly for a safety evaluation. To prevent damage, **do not use any of the following cleaning materials: hot water over 40°C; salt water; any acidic or alkali detergent; benzine, thinner, gasoline, or other organic solvents; glass cleaner; or any cleaner containing organic solvents.**
- When washing center pad, put it in washing net in an assembled position of all parts (front, rear, side, top and neck pads). When each pad is disassembled and washed separately, flat fastener may be damaged.

Remarque importante concernant la manipulation des parties intérieures

- En attachant et détachant les pressions, tenez le tout près des pressions et manipulez-les avec précaution. Attachez les pressions fermement jusqu'à entendre un clic.
- Vous pouvez laver les parties intérieures à la main ou en machine en les mettant dans un filet de lavage. Lavez-les avec précaution. Utilisez de l'eau tiède. Essorez les parties dans une serviette sèche et faites-les sécher à l'ombre. Pour ne pas endommager les zones en plastique des parties intérieures, ne les tordez pas trop fort et ne pliez ni ne tordez les zones en plastique. Lavez-les en machine avec précaution. Ne séchez pas les parties intérieures dans un sèche-linge, avec un sèche-cheveux ou tout autre type de séchoir mécanique car la chaleur peut endommager le matériau. Le rembourrage d'amortissement (partie en mousse de polystyrène) se nettoie à l'aide d'un chiffon imbibé d'une solution de savon doux au pH neutre et d'eau. Mouillez-le avec cette solution, puis essuyez-le. Laissez sécher complètement le rembourrage d'amortissement à l'ombre. Ne le laissez pas sécher au soleil et ni avec un séchoir mécanique quel qu'il soit car il est extrêmement sensible à la chaleur. Si le rembourrage d'amortissement est exposé à une chaleur élevée quelle qu'elle soit, contactez votre revendeur ou directement SHOEI pour en faire évaluer la sécurité. Pour éviter tout dommage, **n'utilisez pas les substances suivantes : eau chaude dépassant 40°C, eau salée, détergeant à base d'acide ou d'alcali, benzine, diluant, essence ou autres solvants organiques, nettoyant pour vitres ou autres nettoyants à base de solvants organiques.**
- Lorsque vous lavez le coussinet central (bonnet), vous devez le placer dans un filet de lavage en assemblant tous les composants (coussinets avant, arrière, latéral, du haut et du cou). Lorsque chaque coussinet est démonté et lavé séparément, la fixation à plat peut être endommagée.

E.Q.R.S. (Emergency Quick Release System)

E.Q.R.S. (Emergency Quick Release System) is a mechanism for emergency personnel to remove the cheek pads.

To remove a cheek pad in an emergency, cut or undo a chinstrap first. While holding the helmet firmly so that the rider's head may not move, take emergency strip (Drawing 1) and pull it to a direction indicated in the Drawing 2. (If chin curtain and/or Lower Air Spoiler is equipped, it must be removed before using the emergency strip.)

Pulling the emergency strip will release snaps and allow a cheek pad to be pulled out through the bottom of the helmet while it is still on the rider's head. Repeat the same procedure to remove the other side.

Be sure to hold the helmet firmly and pay full attention not to move the rider's head while removing the cheek pads.

E.Q.R.S. (système de libération rapide d'urgence)

E.Q.R.S. (Système de desserrage rapide d'urgence) est un mécanisme destiné au personnel de secours lorsqu'il faut retirer les coussinets maxillaires.

Pour retirer un coussinet maxillaire en cas d'urgence, couper ou défaire la jugulaire en premier. Tout en tenant fermement le casque de façon à ce que la tête du pilote ne bouge pas, saisissez la bande d'urgence (schéma 1) et la tirez dans la direction indiquée sur le schéma 2. (Si la mentonnière et/ou le déflecteur d'air inférieur sont installés, ils doivent être retirés avant d'utiliser la bande d'urgence.)

Tirer sur la bande d'urgence relâche les fermoirs et permet de retirer le coussinet maxillaire par le bas du casque alors que celui-ci est toujours sur la tête du pilote. Répétez la même procédure pour retirer l'autre côté.

Assurez-vous de tenir fermement le casque et faites attention à ne pas bouger la tête du pilote lors du retrait des coussinets maxillaires.

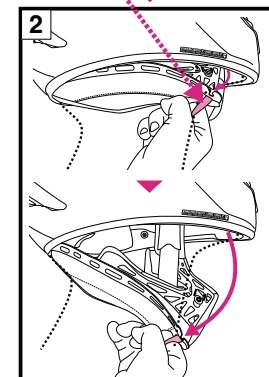
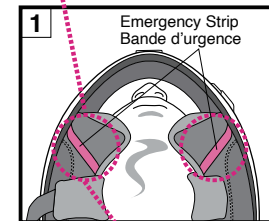

1. Make sure to hold the helmet firmly by your hand when pulling out cheek pads.
2. Use genuine SHOEI cheek pads only and never use non-SHOEI parts.
3. If a chin curtain and/or a lower air spoiler is installed in the helmet, remove the chin curtain and/or the lower air spoiler before handling the emergency strip.

1. Veillez à maintenir fermement le casque d'une main pendant que vous retirez les coussinets maxillaires.
2. Utilisez uniquement des coussinets maxillaires SHOEI et jamais d'autres pièces que les pièces d'origine SHOEI.
3. Si une mentonnière et/ou un déflecteur d'air inférieur sont installés dans le casque, retirez la mentonnière et/ou le déflecteur d'air inférieur avant de manipuler la bande d'urgence.

⚠ WARNING

1. Never pull the emergency strip while riding.
2. Do not use Emergency Quick Release System when removing a cheek pad for maintenance.

⚠ AVERTISSEMENT

1. Ne tirez jamais sur la bande d'urgence pendant la conduite.
2. N'utilisez pas le système de libération rapide d'urgence lorsque vous démontez un coussinet maxillaire pour l'entretien.

EMERGENCY USE ONLY
PULL RED TAB AND REMOVE CHEEK PAD

⚠ Never peel these stickers from a helmet.
⚠ Ne pas enlever les stickers du casque.

English**⚠ WARNING**

1. Before use, check that the shield /visor hooks and gears are fit firmly.
2. Be sure to always wear the center pad, cheek pads, and chinstrap covers when using the helmet.
3. When cleaning and caring for the helmet and shield /visor, **do not use any of the following cleaning materials: hot water over 40°C; salt water; any acidic or alkali detergent; benzine, thinner, gasoline, or other organic solvents; glass cleaner; or any cleaner containing organic solvents.** If any of these cleaners are used, the helmet's chemical nature may be altered and safety may be hindered.

- If insects become stuck to the helmet during riding and are left in place, the helmet surface may be corroded. They should be removed promptly.
- Be sure to use SHOEI genuine parts when replacing the outer shield /visor or inner parts.

Parts List

These optional parts are available for repair or replacement.

To replace the parts, read the instruction manual that comes packed with the parts.

- CWR-F Shield / Visor
- QR-E Shield / Visor Base Plates (right and left)
- Q.R.S.A. screws
- QR-E Shield / Visor Base Plates & Screw Set
- PINLOCK® EVO lens for CWR-F (DKS303)
- CWR-F Tear-Off Button
- Upper Air Intake
- Front Air Intake
- Top Air Outlet
- Lower Air Intake
- Side Air Outlet
- Rear Flap Wide
- Rear Flap Narrow
- TYPE-I Center Pad
- TYPE-I Cheek Pad (right and left)
- TYPE-I Front Pad
- TYPE-I Rear Pad
- TYPE-I Side Pad(right and left)
- TYPE-I Neck Pad
- TYPE-I Top Pad
- X-Spirit III / Fourteen Chinstrap Covers (right and left)
- Ear Pad D (right and left)
- Breath Guard J
- Chin Curtain D
- X-Spirit III / Fourteen Lower Air Spoiler

Français**⚠ AVERTISSEMENT**

1. Avant de l'utiliser, vérifiez que les crochets et le système de réglage sont bien en place.
2. Assurez-vous de toujours porter le coussinet central, les coussinets maxillaires et les caches de jugulaire avant de prendre la route.
3. Lorsque vous nettoyez et entretenez le casque et l'écran, **n'utilisez pas les substances suivantes: eau chaude dépassant 40°C, eau salée, détergeant à base d'acide ou d'alcali, benzine, diluant, essence ou autres solvants organiques, nettoyant pour vitres ou autres nettoyants à base de solvants organiques.** Utiliser l'un de ces nettoyants peut modifier la nature chimique du casque et en entraver la sécurité.

- Si des insectes viennent se coller sur le casque et qu'ils ne sont pas éliminés, la surface du casque peut être corrodée. Nous vous recommandons de les éliminer aussitôt que possible.
- Utilisez bien des pièces d'origine SHOEI lorsque vous changez l'écran extérieure, ou les parties intérieures.

Listes des pièces de rechange

Ces pièces sont disponibles en option pour des réparations ou le remplacement. Pour remplacer les pièces, veuillez lire les instructions contenues dans leur emballage.

- Écran CWR-F
- Plaques d'embase de la visière QR-E (droite et gauche)
- Vis Q.R.S.A.
- Plaque d'embase de la visière QR-E et jeu de vis
- Film PINLOCK® pour CWR-F (DKS303)
- Bouton de découpe CWR-F
- Prise d'air supérieure
- Entrée d'air frontale
- Évacuation d'air supérieure
- Prise d'air inférieure
- Extracteur d'air latéral
- Rabat arrière large
- Rabat arrière étroit
- Coussinet central (bonnet) de TYPE I
- Coussinet maxillaire (droite et gauche) de TYPE I
- Coussinet avant de TYPE I
- Coussinet arrière de TYPE I
- Coussinet latéral (droite et gauche) de TYPE I
- Coussinet du cou de TYPE I
- Coussinet supérieur de TYPE I
- Protections de sangles jugulaires X-Spirit III / Fourteen (droite et gauche)
- Coussinet d'oreille (droite et gauche) D
- Cache-nez J
- Mentonnière D
- Défecteur d'air inférieur X-Spirit III / Fourteen

Deutsch**Italiano**

Bitte erst lesen	Informazioni generali	27
Überprüfen Sie den Packungsinhalt	Confermare gli articoli dell'imballo	28
Beschreibung der Bestandteile	Descrizione delle parti	29
Atemabweiser	Paranaso	30
Aufbringen des Silikon Öles	Applicare olio al silicone	30
Unterer Luftstromspoiler & Windabweiser	Spoiler inferiore dell'aria e sottogola	31
CWR-F-Abzugsknopf	Pulsante tear-off CWR-F	32
CWR-F Visier	Visiera CWR-F	33 - 34
Visier-Einstellrad	Rotella di regolazione della visiera	35
Wichtige Informationen zum Umgang mit dem CWR-F Visier	Nota importante sulla manipolazione della visiera CWR-F	36
Beschlaghemmende PINLOCK® EVO Scheibe	Lenti PINLOCK® EVO antiappannamento	37
Wechsel der Polster	Sostituzione delle parti interne	38
Entfernen der Polster	Rimozione delle parti interne	39 - 40
Earpads	Auricolari	40
Kopfpolster	Imbottitura Centrale	41 - 43
Anpassung der Ausstattungspositionen des Innenbereichs	Regolazione della posizione di equipaggiamento delle parti interne	44
Montieren der Polster	Montaggio delle parti interne	45 - 46
Wichtige Hinweise zum Umgang mit den Polstern	Nota importante sulla manipolazione delle parti interne	47
E.Q.R.S. (Emergency Quick Release System)	E.Q.R.S. (Emergency Quick Release System)	48
WARNUNG	AVVERTENZA	49
Bestandteile	Lista delle parti	49

Bitte erst lesen

Dieses Produkt ist ein Motorradhelm.

Bitte benutzen Sie ihn nur zum Motorradfahren. Bei der Benutzung für andere Aktivitäten könnte er im Falle eines Unfalles keinen ausreichenden Schutz bieten.

Kein Helm kann den Nutzer vor allen möglichen Folgen eines Unfalles schützen.

Für ein Maximum an Sicherheit muss der Helm richtig passen und der Kinnriemen geschlossen sein. Auch mit Helm, sollten Sie einen guten Rundumblick haben. Wenn der Helm zu groß ist, kann er sich während der Fahrt bewegen. Das könnte Ihre Sicht beeinträchtigen und Sie könnten den Helm bei einem Unfall verlieren und sich verletzen oder sterben. Genaue Informationen zum Tragen und Schließen des Helmes entnehmen Sie der Anleitung „Die richtige Verwendung Ihres Helmes“.

Der Inhalt dieser Bedienungsanleitung kann sich jederzeit ändern. Die Illustrationen in dieser Anleitung können sich vom realen Produkt unterscheiden. Das Copyright für diese Anleitung liegt bei der SHOEI CO., LTD. Die Vervielfältigung oder Reproduktion ist ohne schriftliche Genehmigung verboten.

Informazioni generali

Questo prodotto è un casco ad uso motociclistico.

Da non usare per altri scopi oltre alla guida di motocicli, in quanto non assicurerebbe la necessaria protezione in caso di incidente.

Nessun casco può proteggere chi lo indossa da tutti i possibili danni causati da un impatto a qualunque velocità.

Per assicurare la massima protezione il casco deve calzare perfettamente e il cinturino deve essere allacciato sotto il mento. Il casco dovrebbe quindi assicurare una buona visione. Se il casco fosse troppo largo potrebbe scivolare o muoversi durante la guida, causando quindi la possibile perdita del casco stesso in caso di incidente o ostruire la visuale durante la guida. Le conseguenze possono essere ferite gravi o anche la morte. Per comprendere perfettamente come indossare e assicurare il proprio casco vedi il volantino “Come utilizzare il casco correttamente” che si trova all’interno della confezione.

I contenuti di questo manuale sono soggetti ad aggiornamenti senza notifica. Le illustrazioni di questo manuale possono differire dal prodotto acquistato. I copyrights di questo manuale appartengono a SHOEI CO., LTD. Riproduzioni e copie di questo manuale senza permesso scritto sono proibite.

Überprüfen Sie den Packungsinhalt

Nachdem Sie den Helmkarton geöffnet haben, überprüfen Sie bitte die Vollständigkeit des Inhaltes.

1. Helm
2. Beschlaghemmende PINLOCK® EVO Scheibe für CWR-F(DKS303)
3. Atemabweiser
4. Windabweiser
5. Unterer Luftstromspoiler
6. Helmbeutel
7. Bedienungsanleitung
8. „Die richtige Verwendung Ihres Helmes“
9. Homologations Etikett (E3 Label für ECE R22 Produkte)
10. SHOEI Aufkleber
11. Silikon-Öles

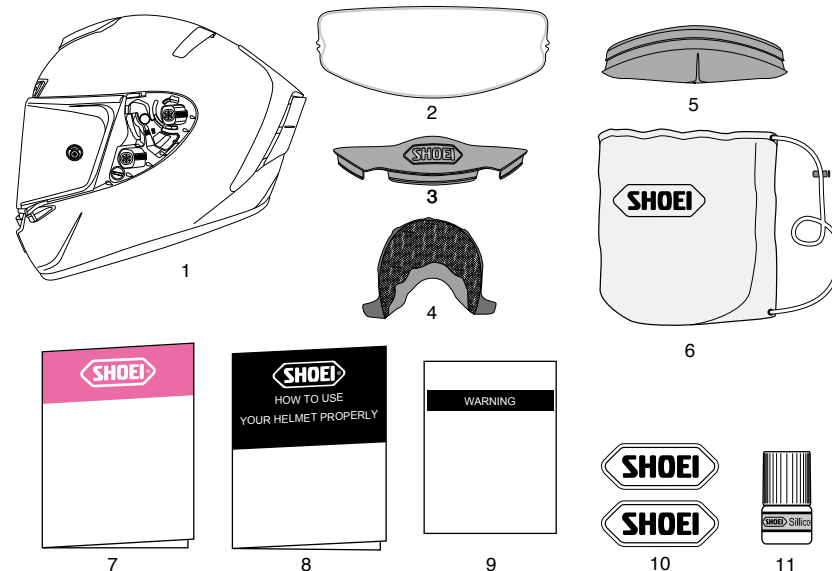

Wir empfehlen Ihnen, den Helmkarton mit seinen Verpackungspolstern aufzubewahren, falls Sie den Helm zur Reparatur einschicken müssen. Wenn Sie die Verpackungsmaterialien entsorgen, halten Sie sich bitte an die gesetzlichen Vorgaben.



Vi suggeriamo di conservare la scatola e l'imballatura nel caso dobbiate spedire il prodotto o parti di esso per riparazione. Se gettate via questi materiali fateolo seguendo le leggi e le normative corrette.

Rechts | Links
Destra | Sinistra

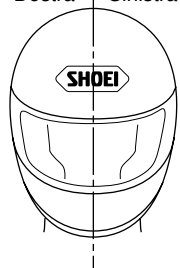

In dieser Anleitung sind die Begriffe „Links“ und „Rechts“ aus Sicht des Helmträgers zu verstehen.

Con “destra” e “sinistra” in questo manuale sono da intendersi quelle del pilota che indossa il casco.

Deutsch

Beschreibung der Bestandteile

1. Vorderer Lufteinlass
2. Antibeschlags-Ventilations-System
3. CWR-F Visier
4. Vorderer Ventilationseinlass
5. Oberer Lufteinlass
6. Helmschale
7. Stoßabsorbierender EPS-Kern
8. Visiermechanik
9. Oberer/seitlicher Luftauslass
10. Hinterer Stabilisator
11. Hintere Lasche breit
12. Kinnriemen

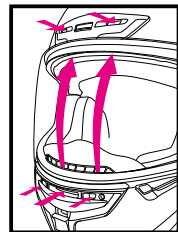
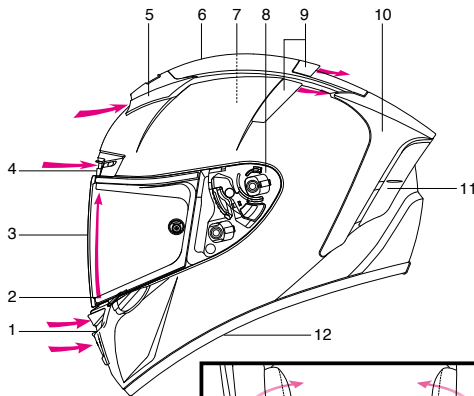

Antibeschlags-Ventilations-System
Sistema di ventilazione
snebbiatore

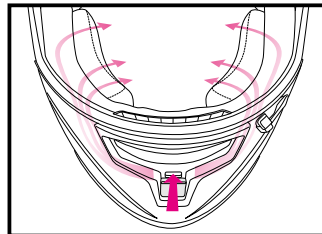

Wangenbelüftungssystem
Sistema ventilazione guancia

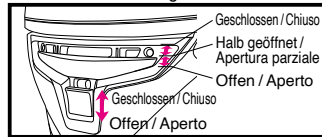

Vorderer Lufteinlass / Presa d'aria inferiore

Italiano

Descrizione delle parti

1. Presa d'aria inferiore
2. Sistema di ventilazione snebbiatore
3. Visiera CWR-F
4. Presa di ventilazione frontale
5. Presa d'aria superiore
6. Calotta
7. Linea di assorbimento dell'impatto
8. Base visiera
9. Uscita aria superiore/laterale
10. Stabilizzatore posteriore
11. Ampio piano posteriore
12. Sottogola

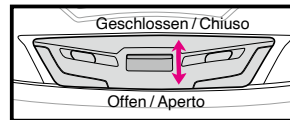

Vorderer Ventilationseinlass /
Presa di ventilazione frontale

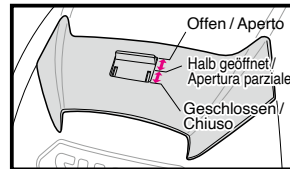

Oberer Lufteinlass /
Presa d'aria superiore

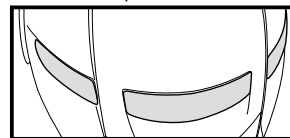

Oberer /seitlicher Luftauslass
Uscita aria superiore / laterale

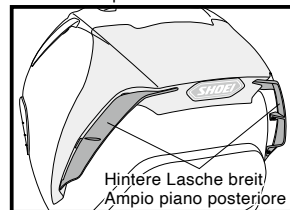

Hinterer Stabilisator
Stabilizzatore posteriore

⚠ Das Öffnen der Ventilationen des Helmes kann das Geräuschniveau erhöhen.

⚠ Aprire le valvole sul casco può provocare un aumento dei livelli di rumore.

Deutsch

Atemabweiser

Der Atemabweiser verringert die Beschlagsneigung des Visiers.

Zum Einsetzen des Atemabweisers halten Sie sich an die folgenden Anweisungen.

Einbau des Atemabweisers

Wie in der Zeichnung zu sehen, schieben Sie den Atemabweiser zwischen die Visierbelüftung und den EPS-Kern.

Ausbau des Atemabweisers

Ziehen Sie den Atemabweiser nach oben heraus.

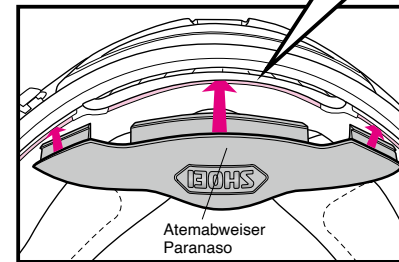
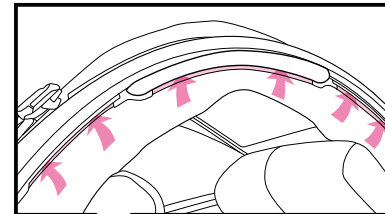

⚠ Tragen Sie den Helm nicht am Atemabweiser. Er könnte sich lösen und der Helm könnte zu Boden fallen.

Italiano

Paranaso

Il paranaso riduce l'appannaggio della visiera causato dal respiro.

Per montare il paranaso osservare le seguenti istruzioni.

Installazione della breath guard

Come indicato nel disegno, inserire la breath guard nello spazio tra la ventilazione snebbiatore e la calotta urto assorbente.

Rimozione della breath guard

Tirar via la breath guard dallo spazio tra la ventilazione snebbiatore e la calotta urto assorbente.

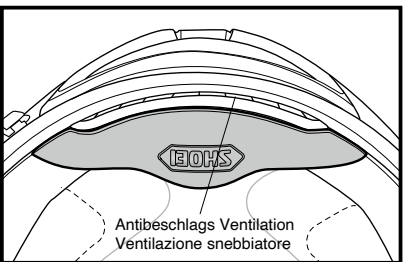

⚠ Non trasportare o tenere il casco dal paranaso che potrebbe staccarsi.

Aufbringen des Silikon-Öles

Damit das Visier besser an der Visierdichtung anliegt, bringen Sie das beigefügte Silikon-Öles auf die Dichtung auf. Reinigen Sie zu erst die Dichtung von Schmutz und Staub und bringen Sie danach eine kleine Menge Silikon-Öles auf die in der Zeichnung spezifizierten Stellen. Wischen Sie überflüssiges Silikon-Öles ab. Silikon-Öles auf dem Visier kann Ihre Sicht beeinträchtigen.

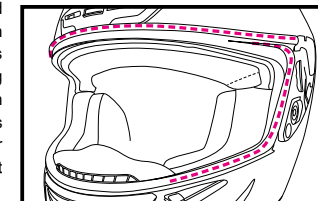

Applicare olio al silicone

Per sigillare meglio la visiera, applicare sulla modanatura l'olio al silicone incluso. Per prima cosa rimuovere sporco o polvere, quindi applicare una piccola quantità di olio sulla parte designata, come da disegno. Togliere con un panno l'olio in eccesso. Se l'olio al silicone macchia la visiera, può ostruire la vostra visuale. Controllare regolarmente che la lubrificazione sia adeguata.

Unterer Luftstromspoiler & Windabweiser

Der untere Luftstromspoiler vergrößert den Luftstrom.

Wie der untere Luftstromspoiler eingesetzt wird

Stecken Sie den unteren Luftstromspoiler in die Lücke zwischen der Helmschale und dem Mask-Liner, so wie in der Zeichnung aufgezeigt, fest ein.

Wie der untere Luftstromspoiler entfernt wird

Ziehen Sie zunächst die Platten beider Seiten des Spoilers heraus und dann den Mittelteil.

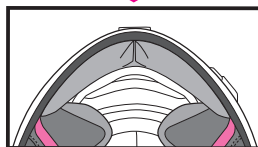
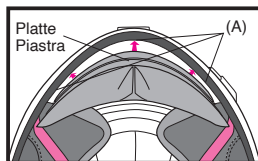

Der Windabweiser verhindert das Eindringen von Wind und Windgeräuschen über den Kinnbereich. Einsetzen oder Entfernen wie unten gezeigt;

Wie der Windabweiser eingesetzt wird

Richten Sie die Mitte der Platte auf die Mitte des vorderen Endes des Helmes aus und führen Sie sie zuerst ein, und führen Sie dann die Platten beider Seiten in den Spalt zwischen der Helmschale und des Mask-Liners ein.

Wie der Windabweiser entfernt wird

Ziehen Sie zunächst die Platte des Mittelteils des Windabweisers heraus und dann die beiden Seiten. Der untere Luftstromspoiler kann eingesetzt werden, nachdem der Windabweiser eingesetzt wurde.

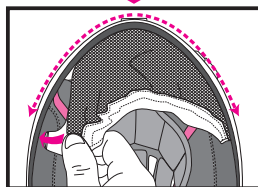
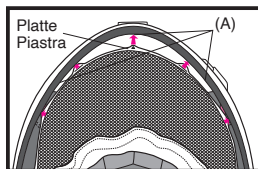

*Der untere Luftstromabweiser sollte erst angebracht werden, nachdem der Windabweiser fixiert wurde.

*Wird der untere Luftstromabweiser nach dem Fixieren des Windabweisers angebracht, achten Sie bitte darauf, dass sich kein Mesh-Teil des Windabweisers zusammen mit dem unteren Luftstromabweiser in dem Spalt zwischen Helmschale und Mask-Liner verfängt.

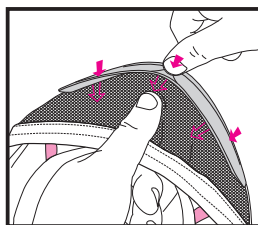

Spoiler inferiore dell'aria e sottogola

Lo spoiler inferiore dell'aria migliora il flusso dell'aria.

Come fissare lo spoiler inferiore dell'aria

Inserire saldamente lo spoiler inferiore dell'aria in una fessura tra una calotta e una linea di assorbimento impatto come indicato nel disegno.

Come rimuovere lo spoiler inferiore dell'aria

Estrarre anzitutto le piastre di entrambi i lati dello spoiler e, quindi, la parte centrale.

Il sottogola limita l'ingresso continuo del vento e l'invasione della rumorosità causata dal vento dalla zona del mento. Fissarlo o rimuoverlo come di seguito;

Come fissare il sottogola

Allineare il centro della piastra al centro dell'estremità anteriore del casco e anzitutto inserirlo, quindi inserire le piastre di entrambi i lati in una fessura tra una calotta e una linea di assorbimento impatto.

Come rimuovere il sottogola

Estrarre anzitutto la piastra della zona centrale del sottogola e, quindi, entrambi i lati.

Lo spoiler dell'aria inferiore potrebbe essere indossato dopo aver indossato il sottogola.

*È possibile montare lo spoiler inferiore dopo aver montato il sottogola.

*Mentre si fissa lo spoiler inferiore, dopo aver montato il sottogola, tirare parte della rete del sottogola per evitare che entri nella fessura insieme allo spoiler.

! WARNUNG

Bitte beachten Sie, dass Geräusche von Autos oder Motorrädern in Ihrer Umgebung möglicherweise nicht laut genug zu hören sind, wenn der Windabweiser eingesetzt wird.

- ! * Halten Sie beim Tragen den Helm nicht am unteren Luftstromspoiler oder am Windabweiser fest. Diese Teile könnten sich lösen und der Helm könnte dadurch herunterfallen und beschädigt werden.
- * Legen Sie den mit einem unteren Luftstromspoiler ausgerüsteten Helm nicht für eine längere Zeit flach hin. Der untere Luftstromspoiler könnte sich dadurch verformen.

! AVVERTENZA

Tenere presente che i rumori di automobili e motocicli circostanti potrebbero non essere uditi a un volume sufficientemente alto quando il sottogola è attaccato.

- ! * Non afferrare lo spoiler inferiore dell'aria o il sottogola quando si trasporta il casco. Queste parti potrebbero staccarsi e il casco potrebbe cadere e danneggiarsi.
- * Non collocare il casco dotato di spoiler inferiore dell'aria in luogo piano per lungo tempo. Lo spoiler inferiore dell'aria potrebbe deformarsi.

CWR-F-Abzugsknopf

Der CWR-F-Abzugsknopf wird benutzt, um die CWF-1-Tear-off-Folie (optional) für Rennen anzubringen. Falls er beschädigt ist, kann er mit einem optionalen CWR-F-Abzugsknopf ersetzt werden. Wenn Sie die CWF-1-Tear-off-Folie (optional) verwenden, muss zunächst der Abzugsknopf eingestellt werden, bevor die Tear-off-Folie angebracht wird. Die mit der CWF-1-Tear-off-Folie mitgelieferte Anleitung erklärt, wie die Folie angepasst oder angebracht wird.

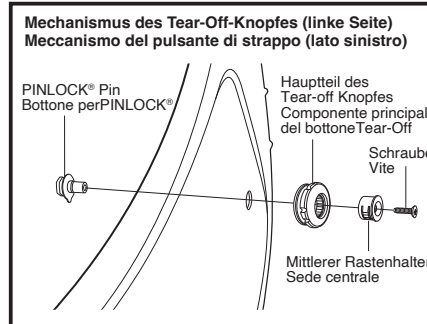

Il pulsante tear-off CWR-F viene utilizzato per attaccare la pellicola tear-off CWF-1 (opzionale) per le gare.

Se danneggiato, potrebbe essere sostituito con un pulsante tear-off CWR-F opzionale. Quando si utilizza la pellicola tear-off CWF-1 (opzionale), è necessario regolare il

pulsante tear-off prima di fissare la pellicola tear-off. Il manuale incluso nella pellicola tear-off CWF-1 spiega come regolare o come incollare.

- ! * Il pulsante tear-off ruota in senso antiorario. Non ruotarlo in senso orario.

- ! * Der Abzugsknopf dreht sich gegen den Uhrzeigersinn. Drehen Sie ihn nicht im Uhrzeigersinn.

Deutsch

CWR-F Visier

! Bevor Sie das Visier zum ersten Mal nach dem Kauf des Helmes verwenden vergewissern Sie sich, dass die Schutzfolie abgezogen ist.

Wenn Sie das CWR-F Visier schließen, ist der Visierknopf eingehakt. Schieben Sie den Betätigungshebel A (siehe Zeichnung) nach oben und arretieren Sie so das Visier. Es wird empfohlen, es beim Fahren in dieser Position verriegelt zu halten. Ziehen Sie den Betätigungshebel A nach unten, wenn Sie ein Visier öffnen oder schließen.

Abnehmen des CWR-F Visieres

1. Bewegen Sie das CWR-F Visier in die voll geöffnete Stellung wie in Zeichnung 1 zu sehen.
2. Während sie den Visierauslöshebel gezogen halten, bewegen Sie das Visier vorsichtig weiter nach oben und lösen Sie die Befestigungshaken (A) und (B) wie in Zeichnung 2 zu sehen. Bewegen Sie dann das Visier in die angezeigte Pfeilrichtung wie in Zeichnung 3 zu sehen.
3. Gehen Sie identisch mit der anderen Seite des Visiers um.

Italiano

Visiera CWR-F

! Prima di utilizzare la visiera per la prima volta dopo l'acquisto, rimuovere la pellicola di protezione.

Quando si chiude la visiera CWR-F, la manopola della visiera viene agganciata. Far scorrere la leva A (vedi disegno) verso l'alto e bloccare ulteriormente la visiera. Si raccomanda di tenerla bloccata in questa posizione durante la guida. Tirare verso il basso la leva A quando si apre o si chiude la visiera.

Rimozione della visiera CWR-F

1. Portare la visiera CWR-F nella posizione completamente aperta (Disegno 1).
2. Spingendo l'otturatore verso il basso, sollevare la visiera e rilasciare i ganci (A) e (B) (Disegno 2). Quindi, rimuovere la visiera spingendola nella direzione indicata dalle frecce (Disegno 3).
3. Seguire la stessa procedura per l'altro lato.

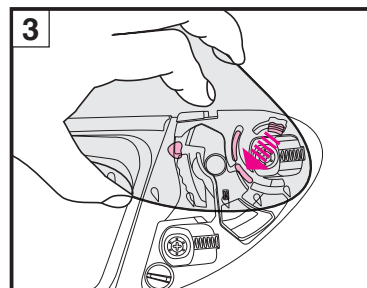
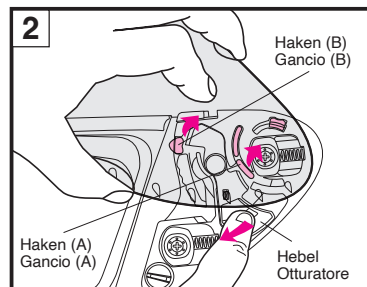
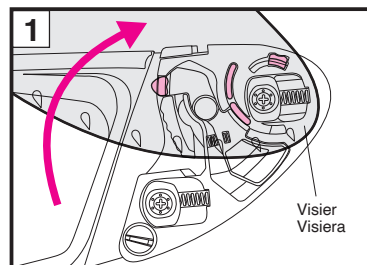
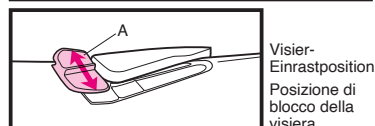
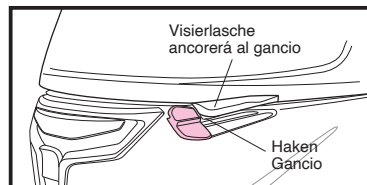

Deutsch

Montieren des CWR-F Visiers

1. In geöffneter Position des Visiers den Befestigungshaken (C) in die Befestigungsnut einhaken wie in Zeichnung 4 zu sehen.
2. Drücken Sie das Visier wie in der Zeichnung 5 zu sehen an die Visieraufnahme. Der Auslöshebel wird sich bewegen und die Zapfen (A) und (B) werden in den Aufnahmen einrasten wie in Zeichnung 6 zu sehen.
3. Öffnen und schließen Sie das Visier einige Male und stellen Sie sicher, dass alle Haken sicher eingerastet sind.
4. Verfahren Sie genauso mit der anderen Seite des Visiers.

! WARNUNG

Wenn das Visier nicht richtig eingerastet ist, kann es sich während der Fahrt lösen und zu einem Unfall führen. Öffnen und Schließen Sie das Visier ein paar Mal vor Fahrtbeginn um zu überprüfen das es richtig gesichert ist. Mit komplett geschlossenem Visier, überprüfen Sie ob die Visier-Lasche in den Haken am Helm greift.

Italiano

Installazione della visiera CWR-F

1. Collocare la visiera in posizione completamente aperta e inserire il gancio della visiera (C) nella guida del gancio (Disegno 4).
2. Premere la visiera nell'area indicata dalle frecce (Disegno 5). L'otturatore si solleverà mentre la visiera fa clic, e i ganci (A) e (B) si incastrano nella guida del gancio (Disegno 6).
3. Aprire e chiudere la visiera alcune volte ed assicurarsi che tutti i ganci siano fissati correttamente.
4. Seguire la stessa procedura per l'altro lato.

! AVVERTENZA

Se il gancio ed il meccanismo non sono saldamente assicurati alla base della visiera, la visiera potrebbe sganciarsi durante l'utilizzo e causare incidenti. Dopo aver montato la visiera CWR-F, aprire e chiudere alcune volte per assicurarsi che gancio e meccanismo siano posizionati correttamente. Con la visiera completamente chiusa controllare che la stessa sia agganciata correttamente alla mentoniera.

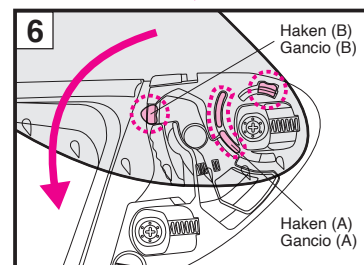
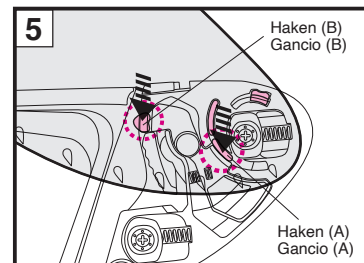
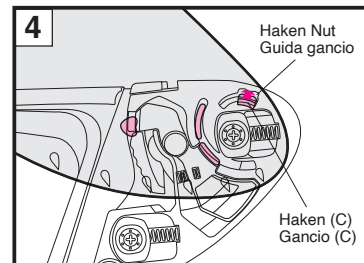

Visier-Einstellrad

Sollte sich eine Lücke zwischen CWR-1 Visier und Dichtung befinden justieren Sie die Position der QR-E Grundplatte wie in der folgenden Abbildung zu sehen. Die QR-E Grundplatte kann an Vorder- und Hinterseite justiert und eine Lücke geschlossen werden. Es befinden sich Einstellräder an beiden Seiten, die in 4 Schritten mit einem flachen Kreuzschraubendreher angepasst werden können.

*Überdrehen Sie nicht die Einstellräder über ihre Positionen von 0 bis 4.

*Wenn das CWR-1 Visier zu fest angezogen wird kann die Dichtung verformt/zerstört werden. Nehmen Sie Justierungen nur unter genauer Beobachtung des Lückenzustands vor.

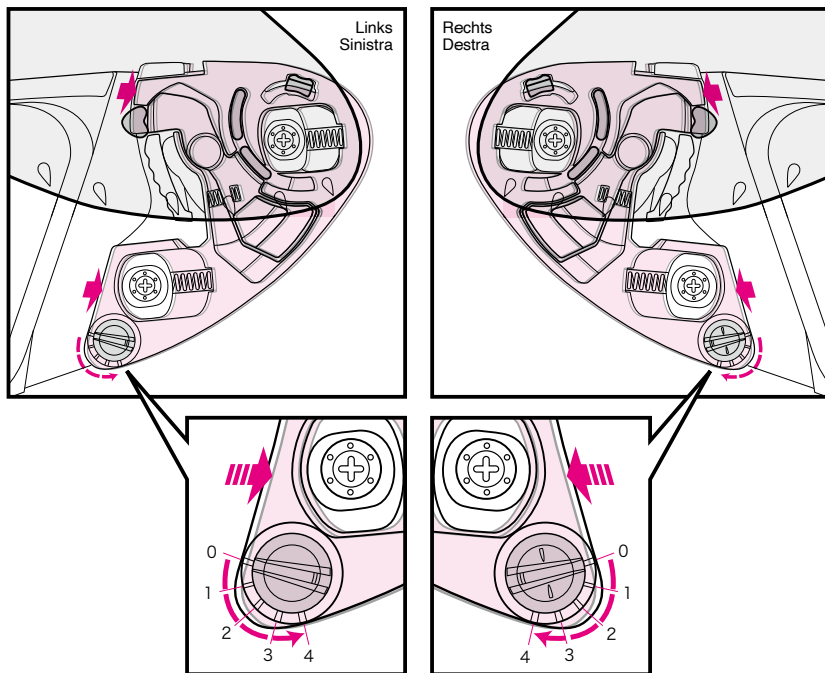

Rotella di regolazione della visiera

Quando si presenta uno spazio tra la visiera e la modanatura, ruotare la rotella della base QR-E come indicato nel disegno. La base QR-E è regolabile sul davanti e sul retro e un eventuale spazio può venire eliminato. Le rotelle sono situate su entrambi i lati e possono venire regolate in 4 livelli usando un cacciavite a testa piatta.

*Non ruotare la rotella oltre le posizioni da 0 a 4.

*Se la visiera è troppo stretta, la modanatura si potrebbe rovinare. Effettuare la regolazione controllando attentamente le condizioni dello spazio.

Wichtige Informationen zum Umgang mit dem CWR-F Visier

- Schmutz und Kratzer auf dem Visier können Ihre Sicht beeinträchtigen und zu gefährlichen Situationen führen. Wenn das Visier verschmutzt oder verkratzt ist, benutzen Sie es nicht mehr. Säubern oder wechseln Sie es umgehend aus.
- Das CWR-F Visier sollte nur mit einer Lösung aus neutraler Seife und Wasser gereinigt werden. Spülen Sie es ausgiebig mit klarem Wasser und trocknen Sie es mit einem weichen Tuch. **Benutzen Sie auf keinen Fall eins der folgenden Reinigungsmittel: Heißes Wasser (über 40°), Salzwasser, scharfe Reiniger, Benzin, Verdünnung, Glasreiniger oder andere organische Reiniger.** Dadurch kann das Visier vorzeitig altern und die Sicherheit ist nicht mehr gewährleistet.
- Niemals mit einem beschlagenen Visier fahren. Das beeinträchtigt die Sicht und ist gefährlich. Wenn das CWR-F Visier beschlägt, öffnen Sie die untere Ventilation um für einen Luftaustausch im Helm zu sorgen. Benutzen Sie die beschlaghemmende PINLOCK® EVO Antibeschlags-Scheibe um das Beschlagen zu verhindern.
- Benutzen Sie ausschließlich original Shoei PINLOCK® EVO Scheiben für das Shoei CWR-F Visier. Bitte befolgen Sie die beigelegte Einbauanleitung.
- Entfernen Sie den Schutzfilm bevor Sie das Visier das erste Mal verwenden.
- Nach der Reinigung oder dem Wechsel der Visiermechanik, schließen Sie das Visier und vergewissern Sie sich dass es korrekt an der Visierdichtung anliegt. Wenn ein Spalt zwischen Visier und Visierdichtung zu sehen ist, stellen Sie die Visierhalterung neu ein. Ein Spalt zwischen Visier und Visierdichtung kann zu Luftverwirbelungen, Geräuschen oder Wassereintritt in den Helm führen.
- Um die Schrauben anzuziehen, ziehen Sie diese vorsichtig mit einem Phillips Nr. 2 Schraubenzieher an. Die Verwendung eines falschen Schraubenziehers oder Akkuschraubers kann es zu Beschädigungen des Schraubenkopfes führen. Verwenden Sie nur original Aluminium-Schrauben um beschädigte Schrauben zu ersetzen. (Empfohlenes Anzugsmoment 80 cN·m oder 8 Kgf·cm)
- Kleben Sie keinen Aufkleber auf das Visier die Ihre Sicht beeinträchtigen könnten.

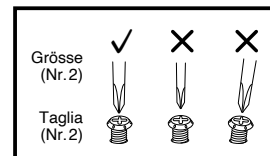

Nota importante sulla manipolazione della visiera CWR-F

- Sporco e graffi sulla visiera potrebbero ostruire la visuale durante la guida ed essere molto pericolosi. Se la visiera CWR-F si sporca o si graffia, smettere immediatamente di utilizzarla. Togliere la visiera e pulirla o sostituirla.
- Pulire la visiera CWR-F con una soluzione di sapone neutro delicato e acqua. Sciacquare bene con acqua pulita quindi asciugare strofinando con un panno morbido. **Non utilizzare nessuno dei seguenti materiali di pulizia: acqua calda oltre i 40°C; acqua salata; detergenti acidi o alcalini; benzina, diluente o altri solventi organici; detergenti per il vetro o qualsiasi detergente che contenga solventi organici.** L'utilizzo di uno qualsiasi di questi detergenti potrebbe alterare la natura chimica della visiera e ostacolare la sicurezza.
- Non guidate con una visiera/visore appannata. Questo potrebbe ostruire la visuale ed essere molto pericoloso. Se la visiera/visore CWR-F è appannata, aprite la presa d'aria inferiore per far circolare l'aria all'interno del casco e rimuovere l'appannatura dalla visiera/visore. Anche utilizzare le lenti PINLOCK® EVO antiappannamento è un modo efficace di bloccare l'appannamento.
- Utilizzare sempre lenti originali SHOEI PINLOCK® EVO antiappannamento per il CWR-F. Per installare le lenti antiappannamento PINLOCK® EVO leggere le istruzioni allegate.
- Togliere la pellicola protettiva dalla visiera prima di utilizzare il casco per la prima volta.
- Dopo aver pulito o sostituito la base chiudere la visiera e assicurarsi che tocchi la modanatura su tutto il perimetro. Nel caso ci sia uno spazio tra la visiera e la modanatura regolare una posizione della base ed eliminare il vuoto, perché potrebbe causare un arrivo di vento o rumore.
- Per le viti di serraggio applicare la misura n. 2 del cacciavite Phillips verticalmente e ruotarlo con cautela. Se viene utilizzata una misura di cacciavite sbagliata o un cacciavite elettrico, si potrebbe rompere la testa di una vite. Per la sostituzione utilizzare una vite originale di alluminio. Se una vite è troppo stretta potrebbe rompersi. (Coppia di serraggio consigliata: 80 cN·m o circa 8 kgf·cm)
- Non applicare adesivi o nastri adesivi nel campo visivo della visiera.

Beschlaghemmende PINLOCK® EVO Scheibe

Wenn Sie die optionale PINLOCK® EVO Scheibe benutzen, lesen Sie bitte die Bedienungsanleitung die der PINLOCK® EVO Scheibe beiliegt.



- Nur tagsüber benutzen. Niemals die PINLOCK® EVO Scheibe bei Nacht benutzen. Wenn Sie die PINLOCK® EVO Scheibe zusammen mit einem klaren Visier nutzen, wird die Lichtdurchlässigkeit bei ungefähr 80% liegen. Dieser Wert liegt unter den vorgeschriebenen Standards der USA (VESC-8, 85%), Australiens (AS 1609, 85%) oder Europas (ECE R22, 80%) und ist deswegen nur bei Tage zur Benutzung freigegeben.
- Die PINLOCK® EVO Scheibe besteht aus einem kratzempfindlichen Material das empfindlicher ist als das Außensvisier. Behandeln Sie die Scheibe sehr vorsichtig.
- Bevor Sie die PINLOCK® EVO Scheibe benutzen, entfernen Sie den Schutzfilm.
- Die Antibeschlagswirkung der PINLOCK® EVO Scheibe funktioniert indem das Material der PINLOCK® EVO Scheibe Feuchtigkeit aufnimmt. Es kann jedoch unter besonderen Umständen dazu kommen, dass das Material gesättigt ist und sich Tropfen und Beschlag auf der PINLOCK® EVO Scheibe bilden. Das kann Ihre Sicht behindern und zu gefährlichen Situationen führen. Öffnen Sie in diesem Fall das Visier und lassen Sie die Scheibe trocknen.
- Besorgen Sie sich DKS303 für CWR-F als Ersatz für Ihre PINLOCK® EVO Scheibe.

*PINLOCK® ist eingetragenes Warenzeichen der PINLOCK Systems B.V.

Lenti PINLOCK® EVO antiappannamento

Se si utilizzano le lenti optional antiappannamento PINLOCK® EVO, leggere il manuale d'istruzione che viene consegnato nel pacco insieme alle lenti.



- Per uso diurno. Non utilizzare il visierino antiappannante PINLOCK® EVO in notturna. Se il visierino antiappannante PINLOCK® EVO è utilizzato con una visiera chiara, il livello di trasmissione della luce sarà approssimativamente dell'80%, valore che non raggiunge gli standard richiesti dai seguenti paesi Stati Uniti (VESC-8, 85%), Australia (AS1609, 85%), Europa (ECE R22, 80%), quindi questo accessorio è per il solo uso diurno in questi paesi.
- Le lenti antiappannamento PINLOCK® EVO sono fatte di un materiale che è più facile da graffiare della visiera esterna. Trattatele con grande cura.
- Togliere la pellicola protettiva dalla visiera prima di utilizzare le lenti antiappannamento PINLOCK® EVO.
- Le lenti antiappannamento PINLOCK® EVO dimostrano grande efficacia nel bloccare l'appannamento assorbendo l'umidità. Comunque, se il casco viene utilizzato continuamente con l'apertura di ventilazione inferiore in posizione chiusa in condizioni di bassa temperatura e alto tasso di umidità, le lenti possono diventare saturate con vapore acqueo che causa la comparsa di strisce e appannamento. La comparsa di strisce o appannamento potrebbe ostruire la visuale ed essere molto pericolosa. In questo caso, aprire la presa d'aria inferiore e/o aprire la visiera per far circolare aria all'interno del casco per togliere strisce e appannatura dal casco.
- Acquistare DKS303 per CWR-F per sostituire le lenti PINLOCK® EVO.

*PINLOCK® è un marchio commerciale registrato di PINLOCK SYSTEMS B.V.

Wechsel der Polster

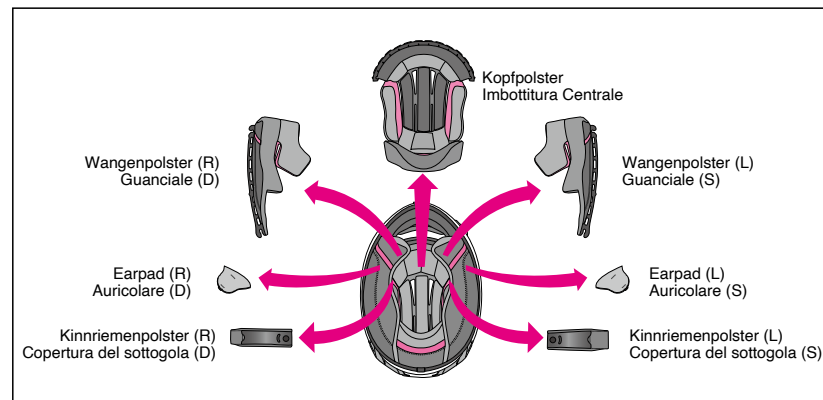

Das Kopfpolster, die Wangenpolster und die Kinnriemenpolster zum Waschen entnommen werden. Sie können den Helm auch durch optionale Polster individuell an Ihre Bedürfnisse anpassen. Bitte vergewissern Sie sich anhand der Zeichnung ob alle Polster in Ihrem Helm montiert sind und richtig befestigt sind. Bitte verwenden Sie die folgende Tabelle um optionale Polster für die individuelle Anpassung Ihres Helmes zu bestellen.

Il guanciale centrale, i guanciali destro e sinistro, le coperture del sottogola e gli auricolari possono essere rimossi per essere lavati. È anche possibile regolare la calzata del vostro casco agendo sugli appositi cuscinetti. Guardare la lista e il disegno delle parti interne e controllare se le parti sono installate o rimosse. Assicurarsi di fissare bene il cuscinetto centrale, i guanciali, e le coperture del sottogola prima di guidare. Se necessario, utilizzate la tavola seguente per ordinare le parti interne corrette per regolare la calzata del vostro casco.

■ Polster Größe / Taglie di guanciali

		XS	S	M	L	XL	XXL
Type-I Kopfpolster	Optional (firm fit) / Optional (più stretto)	S+	M+	L+	XL+	XL	
Type-I Imbottitura Centrale	Standard / Standard	S	M	L	XL	XXL	
Type-I Wangenpolster	Optional (loose fit) / Optional (meno stretto)	S-	M-	L-	XL-	XXL	---
Type-I Guanciale	Optional (firm fit) / Optional (più stretto)			39			35
Type-I Guanciale	Standard / Standard			35			31
Type-I Guanciale	Optional (loose fit) / Optional (meno stretto)			31			---

- Sämtliche Wangenpolster können in allen Helmgrößen verwendet werden. Für einen Helm der Größe „M“ wählen Sie ein Wangenpolster der Größe 31 wenn Sie den Helm weiter haben möchten, oder 39 wenn der Helm enger sitzen soll.
- Das Kopfpolster muss der Helmgröße angepasst werden. Wählen Sie sich anhand der Größe Ihres Helmes und der Tabelle das richtige Polster.

- Lo stesso guanciale può essere utilizzato con caschi di tutte le misure. Per la misura M per esempio, scegliere la misura del guanciale 31 per una calzata lente e la misura 39 per una calzata più ferma (entrambe sono parti optional).
- I cuscinetti centrali varieranno a seconda della misura del modello. Controllare bene la misura del vostro casco prima di effettuare un acquisto.

* Die Modelnamen und Spezifikationen können sich je nach Land oder Region unterscheiden.

* I nomi e le specifiche dei modelli possono variare a seconda dell'area o dello stato.

Deutsch

Entfernen der Polster

1. Entfernen der Wangenpolster

Ist der Windabweiser und/oder untere Luftstromabweiser montiert, entfernen Sie ihn bitte zunächst.

Lösen Sie zuerst die 3 Druckknöpfe (Zeichnung 1). Ziehen Sie die Lasche (a) aus der Halterung (A) wie in Zeichnung 2 zu sehen. Danach ziehen Sie die Lasche (b) aus der Halterung (B) wie in Zeichnung 3 zu sehen. Seien Sie vorsichtig. **Ziehen Sie unbedingt zuerst Lasche (a) aus der Halterung. Sie könnten sonst die Halterung beschädigen.**

2. Entnehmen der Earpads

Ziehen Sie vorsichtig die 4 Laschen aus ihren Befestigungsschlitzen (Zeichnung 4). Entnehmen Sie das Earpad. Verfahren Sie identisch mit der anderen Seite.

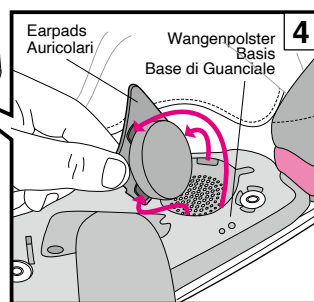
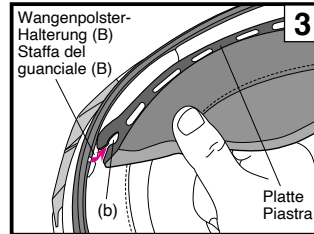
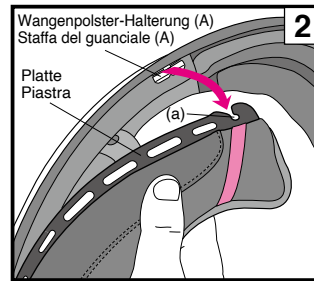
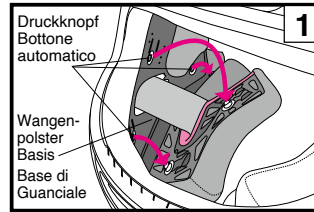

Italiano

Rimozione delle parti interne

1. Rimozione dei guanciali

Per rimuoverli, smontare prima lo spoiler inferiore e successivamente il sottogola. Sganciare i 3 bottoni automatici per togliere il cuscinetto dalla base del guanciale (Disegno 1). Tirare la tacca (a) dalla staffa del guanciale (A) come indicato nel Disegno 2.

Quindi, tirare la tacca (b) dalla staffa del guanciale (B) come indicato nel Disegno 3. Non tirare con forza. **Assicurarsi di tirare via prima la tacca sul lato frontale (a). Tirando via la tacca posteriore (b) prima di tirar via la tacca (a), la piastra potrebbe risultare danneggiata.**

2. Rimozione degli auricolari

Sganciare i 4 bottoni automatici sulla piastra dalla base del guanciale (Disegno 4). Rimuovere l'auricolare. Rimuovere l'altro auricolare nello stesso modo.

Deutsch

3. Herausnehmen des Kopfpolster

Um das Kopfpolster zu entnehmen, lösen Sie die beiden Druckknöpfe hinten im Helm (Zeichnung 5).

Ziehen Sie vorsichtig die vordere Haltelasche des Kopfpolsters aus den Halteklammern wie in Zeichnung 6 zu sehen.

4. Abnehmen der Kinnriemenpolster

Nachdem Sie die Wangenpolster entnommen haben, lösen Sie den Druckknopf des Kinnpolsters. Ziehen Sie das Kinnriemenpolster vorsichtig vom Kinnriemen (Zeichnung 7). Verfahren Sie identisch mit der anderen Seite.

Italiano

3. Togliere l'imbottitura centrale

Togliere l'imbottitura centrale sganciando prima i due bottoni a scatto sul retro del casco (Disegno 5).

Tirare la porzione frontale dell'imbottitura centrale dalla piastra di supporto come in Disegno 6.

4. Rimozione della copertura del sottogola

Togliere il guanciale quindi sganciare il fermaglio della copertura del sottogola. Togliere la copertura dal sottogola (Disegno 7). Togliere l'altra copertura del sottogola nello stesso modo.

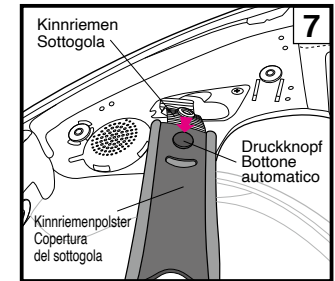
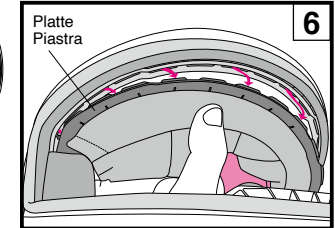
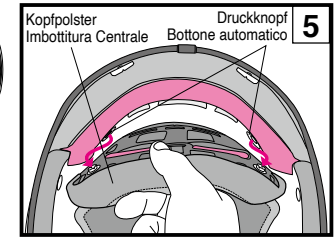

Deutsch

Earpads

Die Earpads wurden entwickelt um die Geräusche im Inneren des Helms zu dämpfen. Um die Earpads zu montieren oder zu entfernen lesen Sie den Abschnitt „Montage der Earpads“, oder „Entnehmen der Earpads“.



Mit montierten Earpads kann das Geräusch naher Fahrzeuge gedämpft sein. Bitte beachten Sie diesen Umstand.

Italiano

Auricolari

Gli auricolari sono progettati per ridurre il rumore del vento. Gli auricolari possono essere rimossi. Per togliere o installare gli auricolari, vedere le sezioni "Rimozione delle parti interne" e "Montaggio delle parti interne".



Con gli auricolari installati il suono dei veicoli vicini viene ridotto. Siate coscienti di questo mentre guidate.

Zeichnung ausgebautes Kopfpolster
Disegno dell'imbottitura centrale smontata

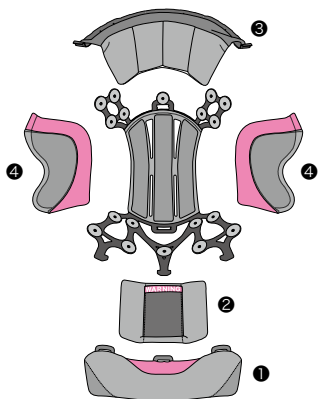

Deutsch

Das Kopfpolster besteht aus vorderen, seitlichen, hinteren Nacken- und oberen Polstern. Die Passform kann angepasst werden, indem jedes Polster mit einem optionalen Polster ausgetauscht wird.

Italiano

L'imbottitura centrale è composta da imbottiture anteriori, laterali, posteriori, del collo e superiori. È possibile regolare l'aderenza sostituendo ciascuna imbottitura con una imbottitura opzionale.

Deutsch

Überprüfen Sie vor dem Feststellen die Feststellpositionen in der Reihenfolge 1 bis 4, wie in der Zeichnung aufgezeigt.

Italiano

Controllare le posizioni di fissaggio nell'ordine dalla 1 alla 4 in base al disegno prima del fissaggio.

Deutsch

Wenn beispielsweise der Seitenbereich am Kopf in der Größe M zu eng ist, kann dies verändert werden, indem das seitliche Polster mit einem optionalen S5-Polster ausgetauscht wird. Die Polster der einzelnen Teile des Kopfpolsters können je nach der Größe des Helms variieren. Prüfen Sie dies vor dem Kauf.

*Seien Sie beim Abnehmen der einzelnen Polster des Kopfpolsters vorsichtig.

Italiano

Per esempio, quando l'area laterale della testa sta stretta in una taglia M, può essere resa più comoda sostituendo l'imbottitura laterale con una S5 opzionale. Le imbottiture per ciascuna porzione dell'imbottitura centrale possono variare a seconda delle diverse dimensioni del casco. Controllare prima dell'acquisto.

*Quando si smonta ciascuna delle imbottiture dell'imbottitura centrale, farlo con attenzione.

OBERES POLSTER TYP-I
IMBOTTITURA SUPERIORE TIPO-I

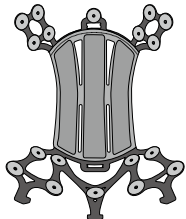

Polster Größe / Taglie di guanciali
OBERES POLSTER TYP-I / IMBOTTITURA SUPERIORE TIPO-I

		XS	S	M	L	XL	XXL
Optional / Optional	Firm fit Più stretto	S13			L13		
Standard / Standard	↑	S9			L9		

1 Einfügen von Nackenpolster / Come attaccare l'imbottitura per il collo

Deutsch

Beim Entfernen des Nackenpolsters achten Sie bitte darauf den Plastikteil nicht zu beschädigen.

Italiano

Prestare attenzione a non piegare la parte in plastica quando si monta o si rimuove l'imbottitura del collo.

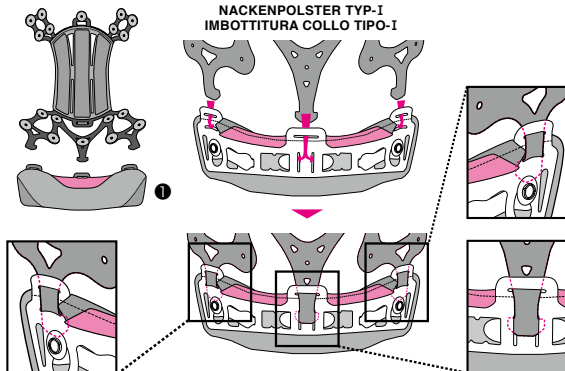

Polster Größe / Taglie di guanciali
HALSPOLSTER TYP-I / IMBOTTITURA COLLO TIPO-I

		XS	S	M	L	XL	XXL
Optional / Optional	Firm fit Più stretto	S13		M13	L13	XL13	
Standard / Standard	↑	S9		M9	L9	XL9	

2 Einfügen von hinterem Polster / Come attaccare l'imbottitura posteriore

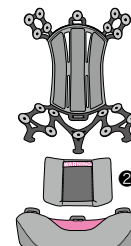

Deutsch

Passen Sie die XS/S/L-Größen entsprechend der Linie in der Zeichnung unten an; lassen Sie keine Lücke zwischen den oberen Polstern. Setzen Sie für die M/XL/XXL-Größen 5 mm unter den oberen Polstern ein.

Italiano

Allineare le taglie XS/S/L al disegno sottostante, per non creare una distanza fra le imbottiture superiori. Fissare le taglie M/XL/XXL 5 mm al di sotto delle imbottiture superiori.

HINTERES POLSTER TYP-I
IMBOTTITURA POSTERIORE TIPO-I

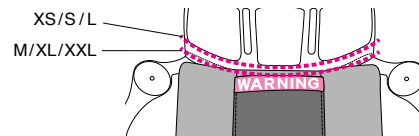

Polster Größe / Taglie di guanciali
HINTERES POLSTER TYP-I / IMBOTTITURA POSTERIORE TIPO-I

		XS	S	M	L	XL	XXL
Optional / Optional	Firm fit Più stretto	S13		L13			L9
Standard / Standard	↑	S9		L9			L5
Optional / Optional	Loose fit meno stretto	S5		L5			—

3 Einfügen von vorderem Polster / Come attaccare l'imbottitura anteriore



Deutsch

Passen Sie die XS/S/L-Größen entsprechend der Linie in der Zeichnung unten an; lassen Sie keine Lücke zwischen den oberen Polstern. Setzen Sie für die M/XL/XXL-Größen 5 mm unter den oberen Polstern ein.

Italiano

Allineare le taglie XS/S/L al disegno sottostante, per non creare una distanza fra le imbottiture superiori. Fissare le taglie M/XL/XXL 5 mm al di sotto delle imbottiture superiori.

VORDERES POLSTER TYP-I IMBOTTITURA ANTERIORE TIPO-I

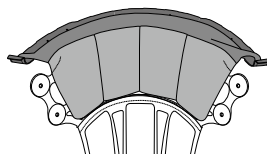
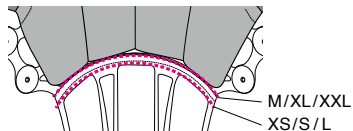
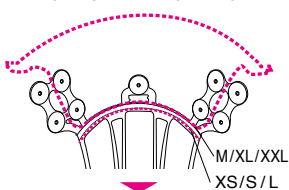

Polster Größe / Taglie di guanciali

VORDERES POLSTER TYP-I / IMBOTTITURA ANTERIORE TIPO-I

		XS	S	M	L	XL	XXL
Optional / Optional	Firm fit Più stretto		S13			L13	L9
Standard / Standard	Loose fit meno stretto		S9			L9	L5
Optional / Optional			S5			L5	—

4 Einfügen von seitlichem Polster / Come attaccare l'imbottitura laterale

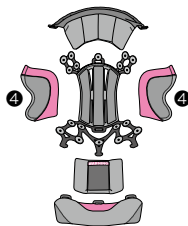

Deutsch

Überprüfen Sie die rechten und linken Seiten und passen Sie die Ecken des Polsters, die mit einem Kreis markiert sind, an.

Italiano

Controllare i lati destro e sinistro e regolare gli angoli dell'imbottitura contrassegnati da un cerchio.

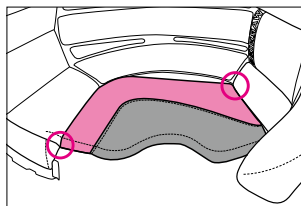

SEITLICHES POLSTER TYP-I (RECHTS & LINKS) IMBOTTITURA LATERALE (DESTRA E SINISTRA) TIPO-I

Links / Sinistra

Rechts / Destra

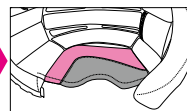
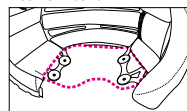
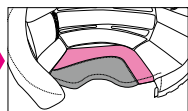
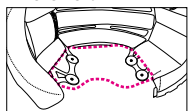

Polster Größe / Taglie di guanciali

SEITLICHES POLSTER TYP-I (RECHTS & LINKS) / IMBOTTITURA LATERALE (DESTRA E SINISTRA) TIPO-I

		XS	S	M	L	XL	XXL
Optional / Optional	Firm fit Più stretto		S13			L13	L9
Standard / Standard	Loose fit meno stretto		S9			L9	L5
Optional / Optional			S5			L5	—

Deutsch

Anpassung der Ausstattungspositionen des Innenbereichs

Der Tragewinkel in nach vorne gebeugter Haltung kann geändert werden, um die Sicht sicherzustellen, indem die Position der Haken A und B an der Rückseite des Wangenpolsters oder die Position des Hakens am Halspolster geändert werden.

Italiano

Regolazione della posizione di equipaggiamento delle parti interne

L'angolo di calzata nella postura di piegamento in avanti può essere modificato per assicurare la visione cambiando le posizioni dei ganci A e B del lato posteriore del guanciaio o la posizione del gancio dell'imbottitura del collo.

Typ-I Wangenpolster (Rechts)

Type-I Guanciaie (Destra)

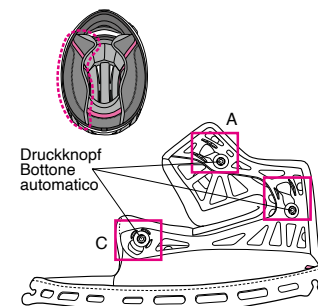

Standardposition / Posizione standard

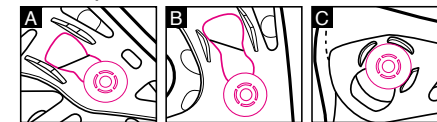

Rennposition / Posizione di gara

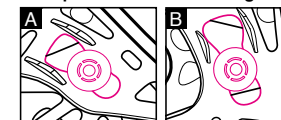

Deutsch

*Passen Sie die Haken A und B auf die gleichen Positionen und in der gleichen Art wie auf der anderen Seite an.

*Verschieben Sie den Haken C nicht von der in der Zeichnung gezeigten Position.

Italiano

*Regolare i ganci A e B alle stesse posizioni nello stesso modo per il lato opposto.

*Non spostare il gancio C dalla posizione indicata nel disegno.

Nackenpolster TYP-I / IMBOTTITURA COLLO TIPO-I

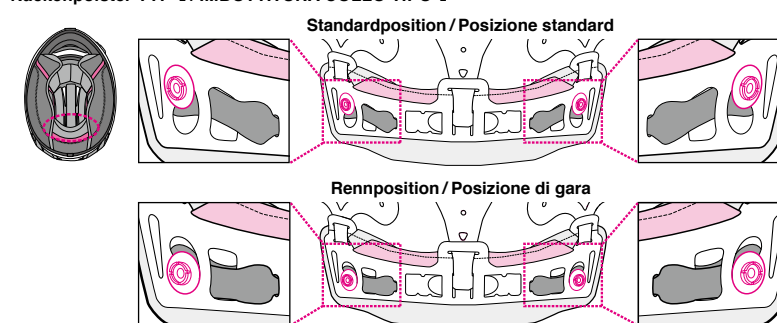

Deutsch

Montieren der Polster

1. Anbringen des Kinnpolsters

Die Kinnriemenabdeckung ist nicht für beide Seiten identisch. Fädeln Sie den Kinnriemen durch die Kinnriemenabdeckung und drücken Sie den Druckknopf fest (Zeichnung 8).

2. Befestigen des Center Pads

Schieben Sie die vordere Befestigungslasche in den Befestigungsspalt von einer Seite zur anderen wie in Zeichnung 9/10 zu sehen.

Drücken Sie die zwei Druckknöpfe in die vorgesehenen Aufnahmen im hinteren Teil des Helmes (Zeichnung 11).

3. Einsetzen des Ear Pads

Überprüfen Sie die linke und rechte Seite der Ear Pads und positionieren Sie das Polster entsprechend der gepunkteten Linie von Zeichnung 12. Passen Sie dann die 4 Arretierungen auf die Einschnitte der Wangenpolster Basis an und drücken Sie das Polster ein. Gehen Sie auf der anderen Seite ebenso vor.

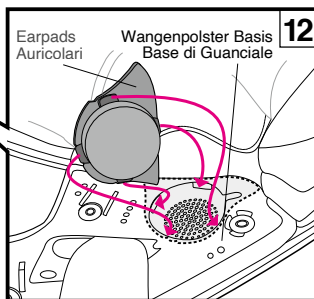
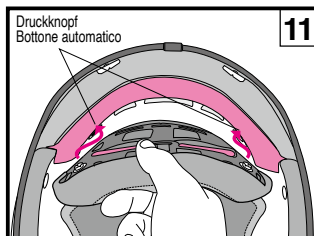
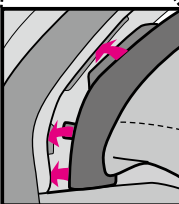
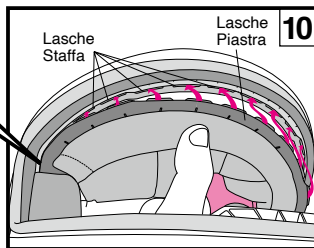
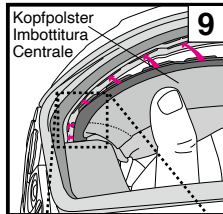
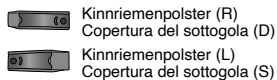
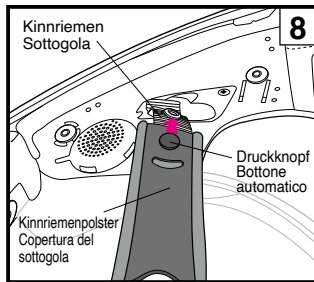

Italiano

Montaggio delle parti interne

1. Montare la copertura del sottogola

I copri cinturino hanno forme diverse tra destra e sinistra. I copricinghietta sono intercambiabili tra destra e sinistra. Inserire nelle feritoie il cinturino e abbottonare fino al click (Disegno 8).

2. Montare l'imbottitura centrale

Spingere e inserire la piastra frontale in una fessura della staffa da una parte all'altra come indicato in Disegno 9/10.

Far scattare i due bottoni nella loro sede nella parte posteriore dell'imbottitura centrale (Disegno 11).

3. Fissaggio dell'auricolare

Controllare i lati destro e sinistro degli auricolari e posizionarli regolandoli con la linea tratteggiata del disegno 12. Quindi, regolare 4 fermi per i tagli della base di guancia e premere l'imbottitura. Seguire la stessa procedura per l'altro lato.

Deutsch

4. Einsetzen der Wangenpolster

Stellen Sie sicher, dass sich die Haken A und B in der Standardposition oder in der Rennposition befinden und dass der Haken C in der Position steht, wie in der Zeichnung aufgezeigt, bevor Sie das Wangenpolster in den Helm einsetzen.

Vergewissern Sie sich dann, welches das rechte und das linke Wangenpolster ist. Schieben Sie die Nut (b) des hinteren Abschnitts der Platte in die Halterung (B), wie in Zeichnung 14 gezeigt. Dann nehmen Sie sich den vorderen Teil und setzen die Nut (a) der Platte in die Wangenpolsterhalterung (A) wie in Zeichnung 15 gezeigt. Achten Sie darauf die Platte fest einzudrücken.

Nachdem Sie die Befestigungslasche sicher angebracht haben, fädeln Sie den Kinnriemen durch die im Wangenpolster vorgesehene Aussparung (Zeichnung 16). Drücken Sie die Druckknöpfe in der Reihenfolge 1 bis 3 fest, bis Sie ein Klicken hören. Zuletzt drücken Sie die Ecke (A) wie in Zeichnung 17 zu sehen fest an die Helminnenseite. Verfahren Sie identisch mit der anderen Seite.

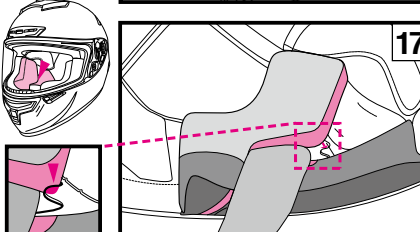
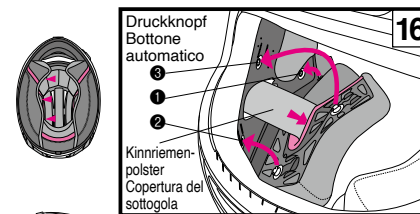
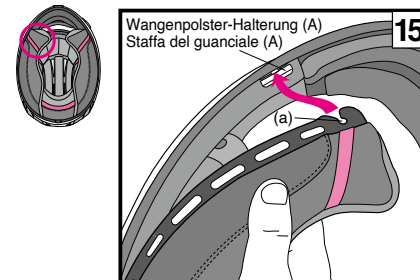
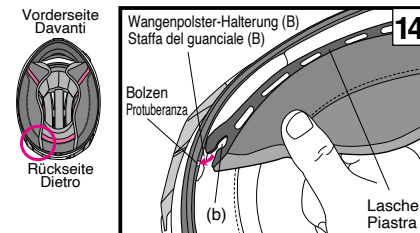
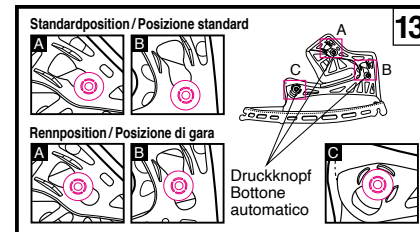

Italiano

4. Montaggio dei guanciali

Assicurarsi che i ganci A e B siano in una posizione standard o in una posizione di gara e che il gancio C sia in una posizione indicata nel disegno prima di equipaggiare il casco con i guanciali.

Identificare il guanciaie destro e quello sinistro. Inserire la scanalatura (b) della sezione posteriore della piastra nella rispettiva protuberanza della staffa del guanciaie (B) come indicato nel Disegno 14. Poi procedere sul davanti inserendo la scanalatura (a) della piastra nella staffa del guanciaie (A) come indicato nel Disegno 15. Badare a inserire bene la piastra in profondità.

Una volta inserita la piastra passare il sottogola attraverso la sezione cava del guanciaie (Disegno 16). Fissare i bottoni automatici nell'ordine da 1 a 3, premendo la testa del bottone saldamente dal lato dell'imbottitura fino a che si inserisce in sede con un clic. Per ultimo, prendere l'angolo (A) del cuscinetto come indicato nel Disegno 17 e fissare la piastra del guanciaie in modo sicuro nella protuberanza della base del guanciaie. Installare l'altro guanciaie nello stesso modo.

Wichtige Hinweise zum Umgang mit den Polstern

- Wenn Sie die Druckknöpfe lösen, halten Sie die Polster nah an den Knöpfen. Beim Schließen der Knöpfe achten Sie auf das deutliche Klicken um sicher zu sein das die Knöpfe richtig geschlossen sind.
- Die Polster können entweder von Hand gewaschen werden, oder in einem Wäschenetz in der Maschine. Bitte seien Sie vorsichtig. Verwenden Sie lauwarmes Wasser. Wringen Sie die Polster vorsichtig aus und legen Sie sie zum trocknen in den Schatten. Um die Plastikteile nicht zu beschädigen, knicken oder verbiegen Sie die Polster nicht. Seien Sie besonders vorsichtig beim Waschen in der Waschmaschine. Nicht im Trockner trocknen, oder mit dem Haartrockner. Die Hitze kann das Material beschädigen. Der EPS-Kern sollte mit einem weichen Tuch und einer neutralen Seifenlösung abgewischt werden. Bitte auch hier im Schatten trocknen lassen und keinen Trockner, Haartrockner oder andere mechanische Hilfsmittel verwenden. Der EPS-Kern ist sehr empfindlich gegenüber Hitze. Wenn der EPS-Kern hohen Temperaturen ausgesetzt war, kontaktieren Sie Ihren Shoei Händler oder die Firma Shoei direkt um eine Einschätzung bezüglich der Sicherheit zu bekommen. Um Beschädigungen zu vermeiden, **benutzen Sie keine der nun angeführten Reiniger: Heißes Wasser über 40°C, Salzwasser, Säure oder Laugen, Benzin, Verdünnung, Glasreiniger oder andere organische Reiniger.**
- Stecken Sie das Kopfpolster zum Waschen mit allen eingebauten Teilen (vordere, hintere, seitliche, obere und Nackenpolster) in ein Wäschenetz. Wenn jedes Polster abgenommen und einzeln gewaschen wird, kann die Befestigung beschädigt werden.

Nota importante sulla manipolazione delle parti interne

- Nell'agganciare o sganciare i bottoni automatici, operare vicino ai bottoni automatici e trattarli con cautela. Allacciare i bottoni automatici saldamente fino a che si fisseranno in sede con un clic.
- È possibile pulire le parti interne lavandole a mano o in lavatrice dopo averle messe in una retina per il bucato. Trattare le parti con attenzione durante il lavaggio. Utilizzare acqua tiepida. Strizzare delicatamente le parti con un asciugamano asciutto e asciugarle all'ombra. Per prevenire danni alle zone in plastica delle parti interne, non torcerle con forza e non piegare né curvare le zone in plastica. Fare particolare attenzione se si utilizza una lavatrice. Non asciugare le parti interne con un asciugatrice, un asciugacapelli, o qualsiasi altro tipo di asciugatore meccanico, perché il calore può danneggiare il materiale. La linea di assorbimento dell'impatto (sezione in schiuma di polistirene) dovrebbe essere inumidita con un panno morbido imbevuto in una soluzione di sapone neutro delicato e acqua e quindi strofinata. Lasciate che la linea di assorbimento dell'impatto asciughi all'ombra. Non asciugare la linea di assorbimento dell'impatto alla luce del sole né utilizzare qualsiasi genere di asciugatore meccanico, dal momento che la linea di assorbimento dell'impatto è estremamente sensibile al calore. Se la linea di assorbimento dell'impatto viene esposta a un forte calore di qualsiasi genere, contattare il rivenditore o SHOEI direttamente per una valutazione sulla sicurezza. Per prevenire danni, **non utilizzare nessuno dei seguenti materiali di pulizia: acqua calda oltre i 40°C; acqua salata; detersivi acidi o alcalini; benzina, diluente o altri solventi organici; detersivi per il vetro; o qualsiasi detergente che contenga solventi organici.**
- Quando si lava l'imbottitura centrale, metterla in una rete per lavaggio in una posizione di assemblaggio di tutte le parti (imbottiture anteriore, posteriore, laterale, superiore e del collo). Quando ciascuna imbottitura viene smontata e lavata separatamente, il fermaglio piatto potrebbe danneggiarsi.

E.Q.R.S. (Emergency Quick Release System)

E.Q.R.S. (Emergency Quick Release System) ist ein Mechanismus, der es Nothelfern ermöglicht, die Wangenpolster zu entfernen. Zerschneiden oder trennen Sie zunächst den Kinnriemen ab, wenn Sie im Notfall ein Wangenpolster entfernen wollen. Halten Sie den Helm fest, so dass der Kopf des Fahrers sich nicht bewegen kann, fassen Sie dann den Notfallstreifen (Zeichnung 1) und ziehen Sie den Streifen in die Richtung, die in Zeichnung 2 angezeigt wird. (Wenn der Windabweiser und/oder der untere Luftstromspoiler angebracht ist, müssen diese entfernt werden, bevor der Notfallstreifen gezogen wird.) Durch das Ziehen des Notfallstreifens werden die Druckknöpfe gelöst, so dass das Wangenpolster durch die Unterseite des Helms herausgezogen werden kann, während der Helm noch auf dem Kopf des Fahrers sitzt. Gehen Sie auf der anderen Seite zum Entfernen ebenso vor.

Achten Sie darauf, den Helm festzuhalten und achten Sie besonders darauf, den Kopf des Fahrers nicht zu bewegen, während Sie die Wangenpolster entfernen.

E.Q.R.S. (Emergency Quick Release System)

E.Q.R.S. (sistema di rilascio rapido di emergenza) è un meccanismo per emergenza personale per rimuovere i guanciali. Per rimuovere un guanciale in caso di emergenza, tagliare o sciogliere anzitutto il cinturino. Tenendo il casco saldamente in modo che la testa del centauro non possa muoversi, afferrare la striscia di emergenza (disegno 1) e tirarla verso la direzione indicata nel disegno 2. (Se il sottogola e/o lo spoiler inferiore dell'aria è montato, deve essere rimosso prima di utilizzare la striscia di emergenza.)

Tirando la striscia di emergenza si rilasceranno i bottoni a pressione e si consentirà l'estrazione dei guanciali dalla parte inferiore del casco mentre questo si trova ancora sulla testa del centauro. Seguire la stessa procedura per rimuovere l'altro lato. Assicurarsi di reggere saldamente il casco e di prestare assoluta attenzione a non spostare la testa del centauro mentre si stanno rimuovendo i guanciali.

- Halten Sie den Helm gut fest, während Sie die Wangenpolster entnehmen.
- Benutzen Sie nur original SHOEI Wangenpolster.
- Wenn ein Windabweiser und/oder ein unterer Luftstromspoiler am Helm angebracht ist, entfernen Sie zunächst den Windabweiser und/oder den unteren Luftstromspoiler, bevor Sie den Notfallstreifen ziehen.

- Assicurarsi di tenere saldamente il casco con la mano mentre vengono estratti i guanciali.
- Utilizzare soltanto guanciali SHOEI originali e non utilizzare mai parti non SHOEI.
- Se sul casco è installato un sottogola e/o uno spoiler inferiore dell'aria, rimuovere il sottogola e/o lo spoiler inferiore dell'aria prima di maneggiare la striscia di emergenza.

⚠️ WARNUNG

- Ziehen Sie niemals den Notfallstreifen während der Fahrt.
- Benutzen Sie den E.Q.R.S. Mechanismus nur in einem Notfall und nicht zum Entnehmen der Wangenpolster zur Wartung.

⚠️ AVVERTENZA

- Non tirare mai la striscia di emergenza durante la corsa.
- Non utilizzare l'Emergency Quick Release System nel rimuovere un guanciale per eseguire la manutenzione.

EMERGENCY USE ONLY
PULL RED TAB AND REMOVE CHECK PAD

⚠️ Niemals diese Aufkleber vom Helm entfernen.
Non rimuovere questi adesivi.

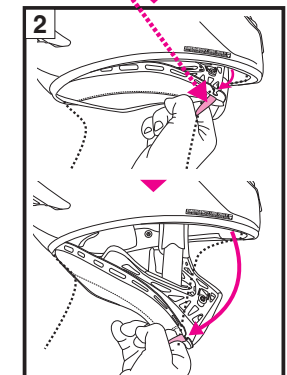
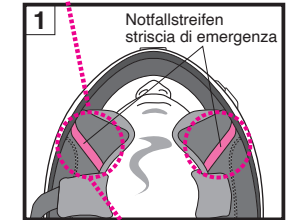

Deutsch

⚠️ WARNUNG

1. Bevor Sie den Helm benutzen, vergewissern Sie sich, dass das Visier richtig befestigt ist.
2. Fahren Sie nur mit Kopfpolster, Wangenpolstern und Kinnriemenabdeckung.
3. Wenn Sie den Helm reinigen, **verwenden Sie keinen der angeführten Reiniger: Heißes Wasser über 40°C, Salzwasser, Säure oder Laugen, Benzin, Verdünnung, Glasreiniger oder andere organische Reiniger.** Die Sicherheit Ihres Helmes kann durch diese Reiniger vermindert werden.

· Wenn der Helm während der Fahrt von Insekten verschmutzt wird und diese nicht sofort nach der Fahrt entfernt werden, können sich Verfärbungen auf der Helmoberfläche bilden.
· Benutzen Sie ausschließlich Shoei Produkte wenn Sie Visier oder Polster ersetzen.

Italiano

⚠️ AVVERTENZA

1. Prima dell'uso controllare che i ganci della visiera e il meccanismo siano ben fissati.
2. Assicurarsi di indossare sempre il cuscinetto centrale, i guanciali, e la copertura del sottogola quando si utilizza il casco.
3. Nel pulire e curare il casco e la visiera **non utilizzare nessuno dei seguenti materiali di pulizia: acqua calda oltre i 40°C; acqua salata; detergenti acidi o alcalini; benzina, diluente o altri solventi organici; detergenti per il vetro; o qualsiasi detergente che contenga solventi organici.** L'utilizzo di uno qualsiasi di questi detergenti potrebbe alterare la sostanza chimica del casco e ostacolare la sicurezza.

· Se degli insetti rimangono incastrati nel casco durante il viaggio e vengono lasciati lì, la superficie del casco può risultare corrosa. Dovrebbero essere tolti subito.
· Assicurarsi di utilizzare parti originali SHOEI per sostituire la visiera esterna, o le parti interne.

Bestandteile

Diese optionalen Teile sind für eine Reparatur oder Wechsel erhältlich. Um die Bauteile zu wechseln, lesen Sie die Gebrauchsanleitung die mit den Ersatzteilen kommt.

- CWR-F Visier
- QR-E Visiermechanik
- Q.R.S.A. Schrauben
- QR-E Visiermechanik und Schrauben-Set
- PINLOCK® Scheibe für CWR-F (DKS303)
- CWR-F Tear-Off-Knopf
- Oberer Lufteinlass
- Vorderer Lufteinlass
- Oberer Luftauslass
- Forderer Lufteinlass
- Seitliche Lüftungs-Öffnung
- Hintere Lasche breit
- Hintere Lasche schmal
- Kopfpolster TYP-I
- Wangenpolster TYP-I (rechts und links)
- Vorderes Polster TYP-I
- Hinteres Polster TYP-I
- Seitliches Polster TYP-I (rechts und links)
- Nackenpolster TYP-I
- Oberes Polster TYP-I
- X-Spirit III / Fourteen Kinnriemenpolster (rechts und links)
- Ear Pad D (rechts und links)
- Atemabweiser J
- Windabweiser D
- X-Spirit III / Fourteen unterer Luftstromspoiler

Lista delle parti

Queste parti optional sono disponibili per la riparazione o per la sostituzione. Per sostituire le parti, leggere il manuale d'istruzione che viene consegnato nel pacco insieme alle parti.

- Visiera CWR-F
- Visiera QR-E piastra base (destra e sinistra)
- Q.R.S.A. Viti
- Visiera QR-E piastra base & set di viti
- PINLOCK® lenti per CWR-F (DKS303)
- CWR-F Pulsante di strappo
- Presa d'aria superiore
- Presa di ventilazione frontale
- Presa d'aria in alto
- Presa d'aria inferiore
- Lato Presa Aria
- Ampio piano posteriore
- Piano posteriore stretto
- Imbottitura centrale TIPO-I
- Guanciali TIPO-I (destra e sinistra)
- Imbottitura anteriore TIPO-I
- Imbottitura posteriore TIPO-I
- Imbottitura laterale TIPO-I (destra e sinistra)
- Imbottitura del collo TIPO-I
- Imbottitura superiore TIPO-I
- X-Spirit III / Fourteen coperture del sottogola (destra e sinistra)
- Auricolare D (destra e sinistro)
- Paranaso J
- Sottogola D
- X-Spirit III / Fourteen Spoiler inferiore dell'aria

Español

Português

Lea esto primero	Leia isto primeiro	51
Confirme las piezas suministradas	Confirmar os artigos fornecidos	52
Descripción de piezas	Descrição dos componentes	53
Deflector de respiración	Respiradouro	54
Aplicación del aceite de silicona	Aplicação de óleo de silicone	54
Spoiler de aire inferior y Barbilla	Aba de Ar Inferior e Protecção do Queixo	55
Botón de desgarro CWR-F	Botão Removível CWR-F	56
Pantalla CWR-F	Viseira CWR-F	57 - 58
Disco de ajuste de pantalla	Disco de ajuste de proteção / viseira	59
Nota importante sobre el manejo de la pantalla CWR-F	Indicação importante sobre o manuseamento da viseira CWR-F	60
Lente antiniebla PINLOCK® EVO	Lente antiembaciamento PINLOCK® EVO	61
Sustitución de piezas interiores	Substituição de componentes interiores	62
Desmontaje de piezas interiores	Remoção de componentes interiores	63 - 64
Acolchados de oreja	Chumaços de orelhas	64
Almohadilla central	Chumaço central	65 - 67
Ajuste de la posición de equipamiento de interiores	Ajuste da Posição de Montagem dos Interiores	68
Colocación de piezas interiores	Instalação de componentes interiores	69 - 70
Nota importante sobre cómo manejar las piezas interiores	Indicação importante sobre o manuseamento de componentes interiores	71
E.Q.R.S. (Emergency Quick Release System)	E.Q.R.S. (Sistema de Libertação Rápida de Emergência)	72
ADVERTENCIA	ATENÇÃO	73
Lista de piezas	Lista de componentes	73

Lea esto primero

Este producto es un casco de motocicleta.

No lo utilice para propósitos diferentes al de conducir una motocicleta. Si utiliza el casco para cualquier otro propósito, es posible que éste no proporcione la protección necesaria en caso de accidente.

Ningún casco es capaz de proteger al conductor contra todos los choques previsible a alta y baja velocidad.

Para una protección máxima de la cabeza, el casco debe encajar adecuadamente y el sistema de retención ha de estar firmemente abrochado bajo la barbilla. Una vez ajustado firmemente en la cabeza, el casco deberá proporcionar una visión periférica suficiente. Si el casco es demasiado grande, es posible que se deslice o se desplace en la cabeza al conducir. Esto podría causar la caída del casco en un accidente o un bloqueo de la visión durante la conducción, lo que podría traer consigo lesiones personales o incluso la muerte. Para aprender a utilizar y asegurar el casco del modo adecuado, consulte el folleto "Cómo usar el casco adecuadamente" suministrado con el casco.

Los contenidos de este manual están sujetos a cambios sin previo aviso.

Es posible que las ilustraciones de este manual difieran del producto real.

Los derechos de autor de este manual pertenecen a SHOEI CO., LTD. Se prohíbe terminantemente la reproducción o copia de este manual sin el consentimiento correspondiente por escrito.

Derecha | Izquierda
Direita | Esquerda

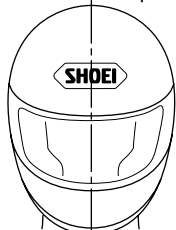

En este manual, los términos "derecha" e "izquierda" corresponden al punto de vista de un conductor que lleva el casco.

Os termos «direita» e «esquerda» utilizados no manual referem-se ao ponto de vista do utilizador do capacete.

Leia isto primeiro

Este produto é um capacete de motociclo.

Deve ser utilizado apenas para andar de motociclo. Em caso de utilização para outro efeito, o capacete poderá não oferecer protecção suficiente em caso de acidente.

Nenhum capacete protege o utilizador de todos os impactos, a alta ou baixa velocidade.

Para a máxima protecção, o capacete deve ser do tamanho adequado e o sistema de retenção bem apertado debaixo do queixo. O capacete deve permitir a visão periférica suficiente quando colocado na cabeça. Se o capacete estiver grande, poderá escorregar ou mexer-se durante a condução, eventualmente saindo em caso de acidente ou obstruindo a visão durante a condução, o que poderá provocar danos pessoais ou a morte. Para aprender a utilizar e fixar devidamente o capacete, consulte o manual intitulado «Como Utilizar o Capacete Correctamente», fornecido com o capacete.

O conteúdo do presente manual está sujeito a alterações sem aviso prévio.

As ilustrações do manual podem ser diferentes do produto em si.

Os direitos de propriedade intelectual relativos ao presente manual pertencem a SHOEI CO., LTD. É proibida a sua reprodução e cópia sem autorização escrita.

Confirme las piezas suministradas

Al abrir la caja del producto, confirme que se han incluido todas las piezas y accesorios.

1. Casco
2. La lente PINLOCK® EVO para CWR-F(DKS303)
3. Deflector de respiración
4. Mentonera
5. Spoiler de aire inferior
6. Bolsa para casco
7. Manual de instrucciones
8. "Cómo utilizar su casco correctamente"
9. Etiqueta de advertencia (etiqueta E-3; para productos ECE R22)
10. Adhesivos de logo SHOEI (2)
11. Aceite de silicona

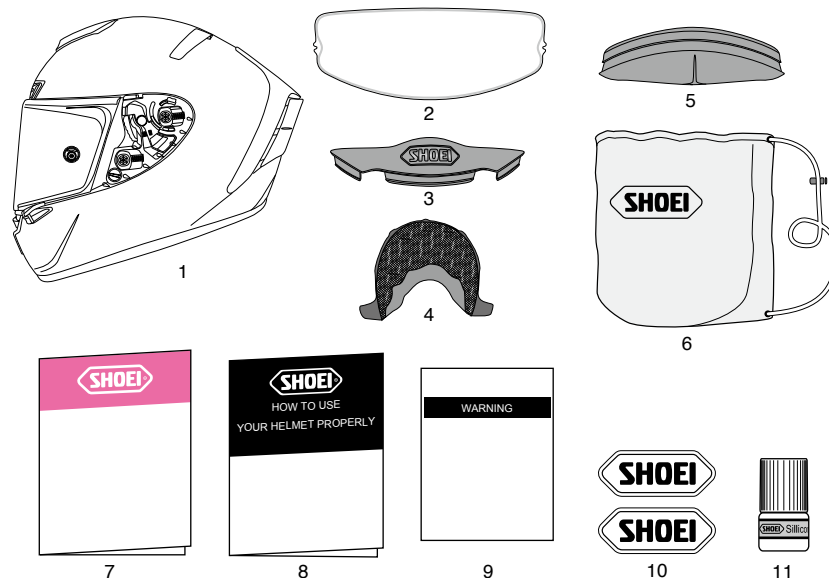

Le recomendamos guardar la caja y su material de embalaje por si necesita enviar el producto o sus piezas para su reparación. Si elimina dichos materiales, cumpla las normativas y leyes pertinentes.

Confirmar os artigos fornecidos

Abrir a caixa do produto e confirmar se todos os componentes e acessórios foram fornecidos.

1. Capacete
2. Lente PINLOCK® EVO para CWR-F(DKS303)
3. Respiradouro
4. Protecção do queixo
5. Aba de Ar Inferior
6. Saco para capacete
7. Manual de Instruções
8. «Como usar o seu capacete adequadamente»
9. Rótulo de aviso (etiqueta E-3; para produtos ECE R22)
10. Autocolantes com o logotipo da SHOEI (2)
11. Óleo de silicone



Deve guardar a caixa e o respetivo material almofadado para o caso de precisar de expedir o produto ou os seus componentes para reparação. A eliminação destes materiais deve obedecer à legislação e aos regulamentos aplicáveis.

Descripción de piezas

1. Entrada inferior de aire
2. Sistema de ventilación antiempañadura
3. Pantalla CWR-F
4. Entrada de aire frontal
5. Entrada superior de aire
6. Calota
7. Absorbedor de impacto
8. Base de pantalla
9. Salida de aire superior / lateral
10. Estabilizador trasero
11. Aleta trasera ancha
12. Barboquejo

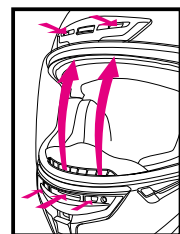
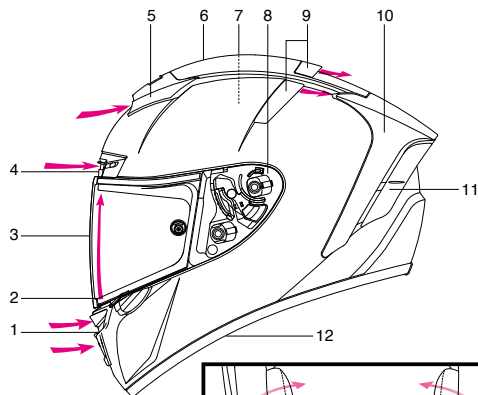

Sistema de ventilación antiempañadura
Sistema de ventilação de desembaciamento

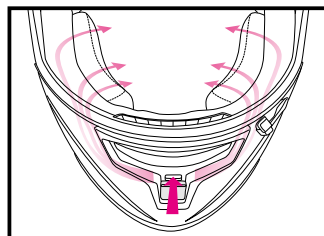

Sistema de ventilación de la mejilla
Sistema de Ventilação Lateral

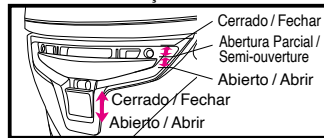

Entrada inferior de aire / Entrada de ar inferior

⚠ Abrir ventilaciones del casco puede aumentar el nivel de ruido.

Descrição dos componentes

1. Entrada de ar inferior
2. Sistema de ventilação de desembaciamento
3. Viseira CWR-F
4. Entrada de ar frontal
5. Entrada de ar superior
6. Parte exterior
7. Revestimento de absorção de impacto
8. Base da viseira
9. Saída de Ar Superior / Lateral
10. Estabilizador Traseiro
11. Aleta Larga Traseira
12. Correia do queixo

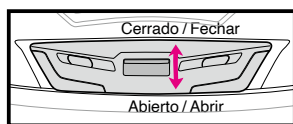

Entrada de aire frontal / Entrada de ar frontal

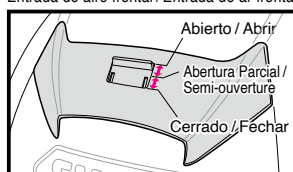

Entrada superior de aire
Entrada de ar superior

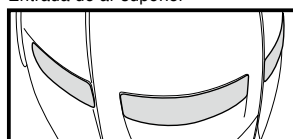

Salida de aire superior / lateral
Saída de Ar Superior / Lateral

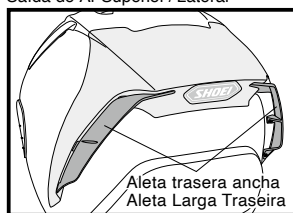

Estabilizador trasero
Estabilizador Traseiro

⚠ A abertura dos ventiladores do capacete pode provocar o aumento dos níveis de ruído.

Deflector de respiración

El deflector de respiración reduce el empañamiento de la pantalla causado por la respiración.

Para montar el deflector de respiración, siga el procedimiento siguiente.

Instalación del elemento cubre-nariz

Tal y como se indica en el dibujo, inserte el elemento cubre-nariz en el espacio situado entre la ventilación antiempañadura y el revestimiento amortiguador.

Retirada del elemento cubre-nariz

Tire del elemento cubre-nariz del espacio situado entre la ventilación antiempañadura y el revestimiento amortiguador.

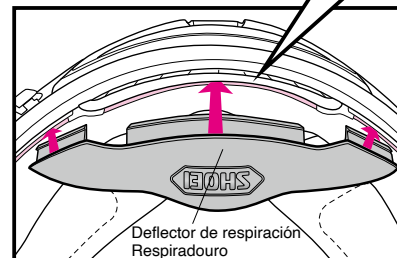
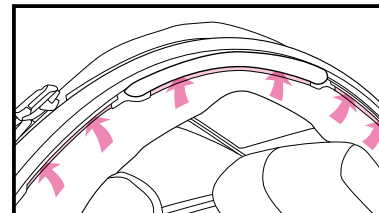

⚠ No transporte o sujete el casco por el deflector de respiración. Éste se podría desprender y el casco se podría caer.

Aplicación del aceite de silicona

Para sellar mejor la pantalla, aplique el aceite de silicona suministrado en la moldura de la ventana. Retire primero la posible suciedad o polvo, y aplique entonces una pequeña cantidad de aceite a la pieza indicada en el dibujo. Retire con un paño el aceite excedente. Si la pantalla se mancha con el aceite de silicona, puede mermar su visión. Compruebe regularmente que el casco está lubricado correctamente.

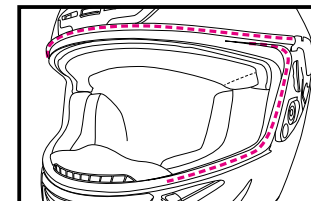

Respiradouro

O respiradouro reduz o embaçamento da viseira provocado pela respiração.

Para instalar o respiradouro, seguir o procedimento explicado em seguida.

Instalação do protetor de respiração

Como indicado na figura, inserir o protetor de respiração no espaço entre a ventilação de desembaciamento e o revestimento de absorção de impacto.

Remoção do protetor de respiração

Puxar o protetor de respiração do espaço entre a ventilação de desembaciamento e o revestimento de absorção de impacto.

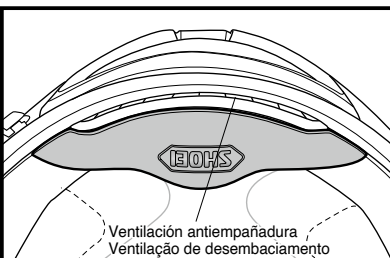

⚠ Não transportar nem segurar no capacete pelo respiradouro, que se pode abrir e provocar a queda do capacete e danos no mesmo.

Aplicação de óleo de silicone

Para uma melhor vedação da viseira, aplicar o óleo de silicone fornecido na moldura da janela. Em primeiro lugar, eliminar sujidades ou pó; depois, aplicar uma pequena quantidade de óleo nas partes indicadas, como na figura. Remover o excesso de óleo. Se o óleo de silicone manchar a viseira, poderá obstruir a visão do condutor. Verificar regularmente se o nível de lubrificação é o adequado.

Spoiler de aire inferior y Barbillera

El spoiler de aire inferior mejora el flujo del aire.

Cómo arreglar el spoiler de aire inferior

Inserte el spoiler de aire inferior en el espacio entre la calota y el revestimiento de absorción de impacto firmemente tal como se muestra en el dibujo.

Cómo extraer el spoiler de aire inferior

Extraiga las placas de ambos lados del spoiler primero y, a continuación, la parte central.

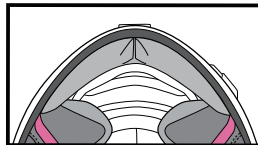
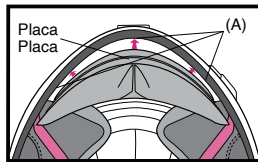

Las barbilleras restringen la entrada de viento y la invasión del ruido del viento de la zona de la barbilla. Arregle o extraiga tal y como se indica a continuación;

Cómo arreglar la barbillera

Alinee el centro de la placa en el centro del extremo anterior del casco e insértelo primero y, a continuación, las placas de ambos lados en el espacio entre la calota y el revestimiento de absorción de impactos.

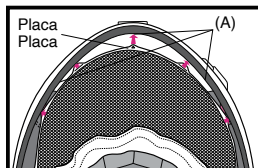
**Cómo quitar la barbillera**

Tire de la placa de la zona central de la barbillera primero y, a continuación, en ambos lados.

El spoiler de aire inferior podría instalarse una vez instaladas las barbilleras.

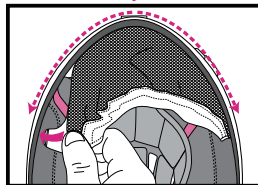

*El spoiler de aire inferior puede integrarse después de colocar la mentonera.

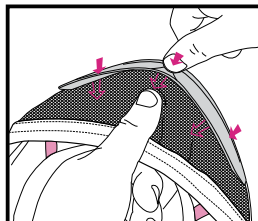

*Al colocar el spoiler de aire inferior una vez que se haya integrado la mentonera, tire de la parte de red de la mentonera para que no entre en una ranura junto con el spoiler de aire inferior.

Aba de Ar Inferior e Protecção do Queixo

A Aba de Ar Inferior melhora o fluxo de ar.

Como Fixar a Aba de Ar Inferior

Insira a Aba de Ar Inferior na folga entre um casco e um forro de absorção de impacto como mostrado no desenho.

Como Remover a Aba de Ar Inferior

Retire as placas de ambos os lados da aba primeiro e, depois, da parte central.

A protecção do queixo restringe a entrada de vento e a invasão de ruído do vento a partir da área do queixo. Fixe o retire-o como mostrado abaixo;

Como Fixar a Protecção do Queixo

Alinhe o centro da placa para o centro da parte da frente do capacete e insira-a primeiro e, depois as placas de ambos os lados na folga entre um casco e um forro de absorção de impacto.

Como Remover a Protecção do Queixo

Retire a placa da área central da protecção do queixo primeiro e, depois de ambos os lados.

A Aba de Ar Inferior pode ser montada após a protecção do queixo ser montada.

*O spoiler de ar inferior pode ser equipado depois de equipada a protecção do queixo.

*Ao fixar o spoiler do ar inferior depois de equipada a protecção do queixo, puxe uma parte da malha da protecção do queixo para que não entre na fenda junto com o spoiler do ar inferior.

⚠ ADVERTENCIA

Tenga en cuenta que los sonidos de los coches o de las motocicletas de su alrededor podrían no escucharse suficientemente bien cuando esté instalada la barbillera.



* No sujete el spoiler de aire inferior o la barbillera cuando transporte el casco. Estas piezas podrían desengancharse y el casco podría caer y dañarse.

* No coloque el casco equipado con spoiler de aire inferior horizontalmente durante un tiempo prolongado. El spoiler de aire inferior podría deformarse.

⚠ ATENÇÃO

Tenha presente que sons de automóveis ou motos à sua volta podem não ser ouvidos quando a protecção do queixo está montada.



* Não segure a Aba de Ar Inferior ou a protecção do queixo quando transporta o capacete. Estas peças podem sair e o capacete pode cair e ficar danificado.

* Não coloque o capacete equipado com uma Aba de Ar Inferior espalmada durante muito tempo. A Aba de Ar Inferior pode ficar deformada.

Botón de desgarrador CWR-F

El botón de desgarrador CWR-F se utiliza para equipar Tear-Off CWF-1 (opcional) para carreras.

Cuando se dañe, puede sustituirse con el botón de desgarrador CWR-F opcional. Al usar Tear-Off CWF-1 (opcional), se requiere el ajuste del botón de desgarrador antes de fijar Tear-Off. El manual suministrado en Tear-Off CWF-1 explica cómo ajustar o cómo colocar.

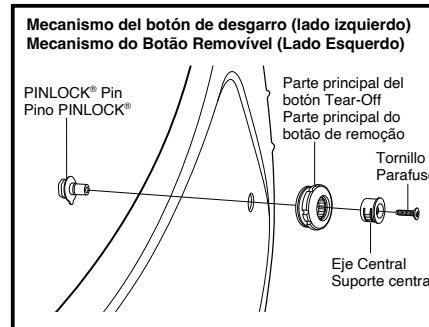

* El botón de desgarrador gira en el sentido contrario de las agujas del reloj. No lo gire en el sentido de las agujas del reloj.

Botão Removível CWR-F

O Botão Removível CWR-F é utilizado para equipar a Película Removível CWF-1 (opcional) para corridas.

Quando estiver danificada, pode ser substituída com o Botão Removível CWR-F opcional.

Ao utilizar a Película Removível CWF-1 (opcional), é necessário o ajuste do

Botão Removível antes de colocar a Película Removível. O manual incluído com a Película Removível CWF-1 explica como ajustar ou fixar.



* O Botão Removível vira-se no sentido oposto ao dos ponteiros do relógio. Não o rode no sentido dos ponteiros do relógio.

Pantalla CWR-F

⚠ Antes de usar la pantalla por primera vez tras la compra, retire la película protectora.

Cuando cierre la pantalla CWR-F, la perilla de la pantalla está enganchada. La palanca de deslizamiento A (ver dibujo) hacia arriba y cierre más la pantalla. Se recomienda mantener bloqueado en esta posición al montar. Tire de la palanca A hacia abajo al abrir o cerrar la pantalla.

Desmontaje de la pantalla CWR-F

1. Coloque la pantalla CWR-F en la posición totalmente abierta tal y como se muestra en el Dibujo 1.
2. Mientras tira hacia abajo del gatillo, levante la pantalla y suelte los ganchos (A) y (B) tal y como se muestra en el Dibujo 2. A continuación, retire una pantalla moviéndola a una dirección indicada por la flecha tal y como se muestra en el Dibujo 3.
3. Siga el mismo procedimiento para desmontar el otro lado.

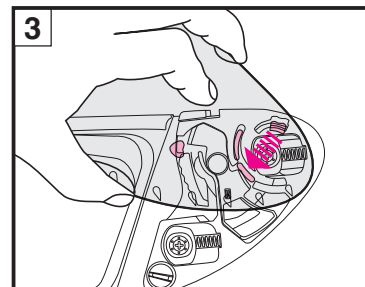
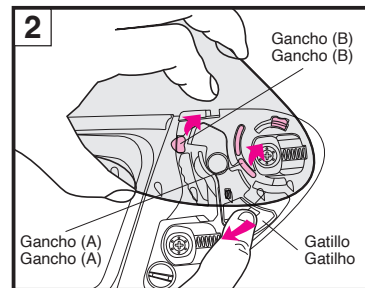
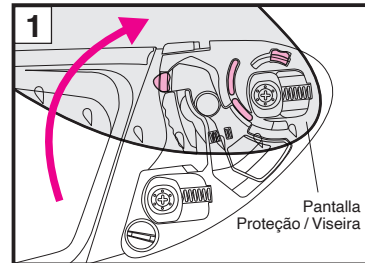
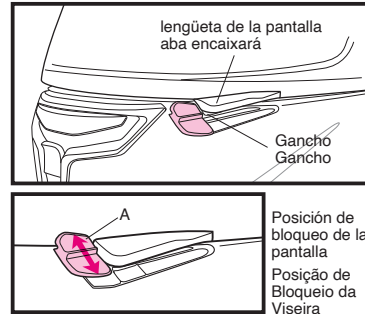

Viseira CWR-F

⚠ Antes de utilizar a viseira pela primeira vez após a aquisição do capacete, remover a película protectora.

Cuando fechar a viseira CWR-F, o manípulo da viseira está encaixado. Deslize a alavanca A (Consulte o desenho) para cima e bloqueie mais uma viseira. Recomenda-se que mantenha esta posição bloqueada enquanto estiver a dirigir um veículo. Puxe a alavanca A para baixo ao abrir ou fechar uma viseira.

Remoção da proteção / viseira CWR-F

1. Colocar a proteção / viseira CWR-F na posição completamente aberta indicada na Desenho 1.
2. Enquanto se puxa o gatilho para baixo, levantar a proteção / viseira e libertar os ganchos (A) e (B) como indicado na Desenho 2. Remover a proteção / viseira na direção da seta indicada na Desenho 3.
3. Realizar o mesmo procedimento para remover o outro lado.

Montaje de la pantalla CWR-F

1. Coloque la pantalla en la posición de máxima apertura e inserte el gancho de la pantalla (C) en el riel de fijación tal y como se muestra en el Dibujo 4.
2. Presione la pantalla tal y como se indica en el Dibujo 5. El gatillo subirá cuando la pantalla haga clic, y el gancho (A) y (B) encajará en el riel de fijación indicado en el Dibujo 6.
3. Abrir y cerrar la pantalla unas cuantas veces y asegurarse de que todos los ganchos están firmemente montados.
4. Siga el mismo procedimiento para montar el otro lado.

⚠ ADVERTENCIA

Si el enganche y su fijación no están firmemente encajados en la base de la pantalla, ésta se podría desprender durante la conducción y causar un accidente inesperadamente. Tras montar la pantalla CWR-F, abra y cierre la pantalla unas cuantas veces para comprobar que el enganche y su fijación encajan firmemente. Con la pantalla completamente cerrada, compruebe que la lengüeta de la pantalla engancha en el bloqueo.

Instalação da proteção / viseira CWR-F

1. Colocar a proteção / viseira em posição completamente aberta e inserir o respetivo gancho (C) na calha indicada na Desenho 4.
2. Pressionar a proteção / viseira como indicado na Desenho 5, até fazer clique. Depois, engatar os ganchos (A) e (B) nas posições indicadas na Desenho 6.
3. Abra e feche varias vezes a viseira e certifique-se que os ganchos estejam bem fixos.
4. Realizar o mesmo procedimento para instalar o outro lado.

⚠ ATENÇÃO

Se o gancho e o mecanismo não estiverem bem apertados na base da viseira, a viseira pode soltar-se durante a condução e provocar um acidente. Após a instalação da viseira CWR-F, abra e feche a viseira algumas vezes para confirmar que o gancho e o mecanismo estão bem apertados. Com a viseira completamente fechada, certificar-se de que o gancho prende a aba da viseira.

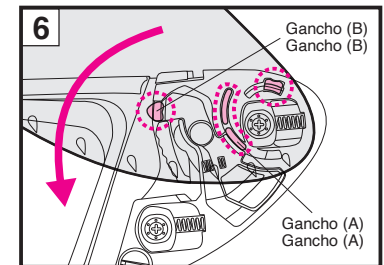
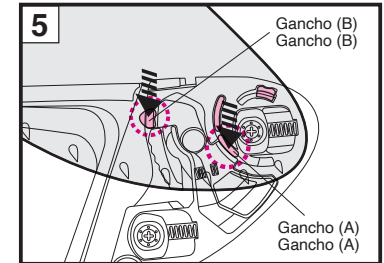
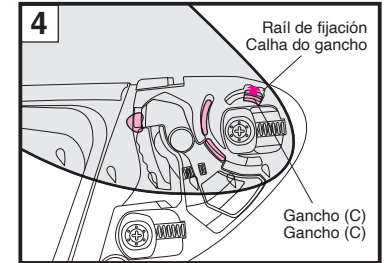

Disco de ajuste de pantalla

Si se genera un hueco entre la pantalla y una moldura de la ventana, gire un disco de la base QR-E tal y como se indica en el dibujo. La base QR-E está ajustada con precisión en la parte frontal y trasera y es posible ajustarla en caso de existir un hueco. Los discos ubicados en ambos lados pueden ajustarse en 4 pasos con un destornillador de punta plana.

*No gire un disco fuera de las posiciones de 0 a 4.

*Si una pantalla se tensa demasiado es posible que una moldura de la ventana se deteriore. Realice los ajustes vigilando minuciosamente el estado de un hueco.

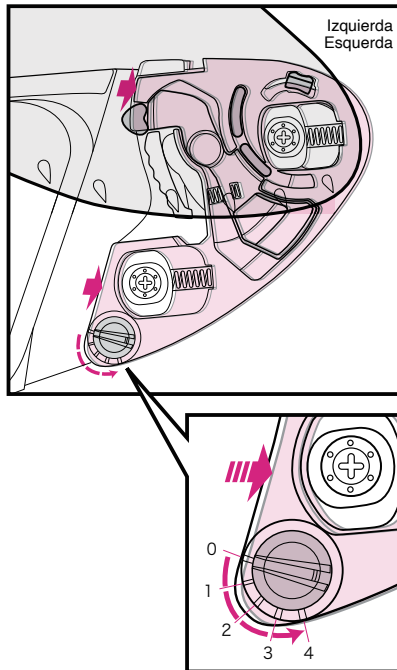

Disco de ajuste de proteção / viseira

Em caso de folga entre a proteção/viseira e a moldura da janela, rodar o disco na base QR-E como indicado na figura.

A base QR-E é regulada com exatidão à frente e atrás e a folga pode ser ajustada. Os discos estão localizados em ambos os lados e podem ser ajustados em 4 passos, usando uma chave de fendas.

*Não rodar os discos fora das posições 0 a 4.

*Se a proteção/viseira for demasiado apertada, a moldura da janela pode ficar danificada. Os ajustes devem ser feitos após a observação cuidadosa da condição da folga.

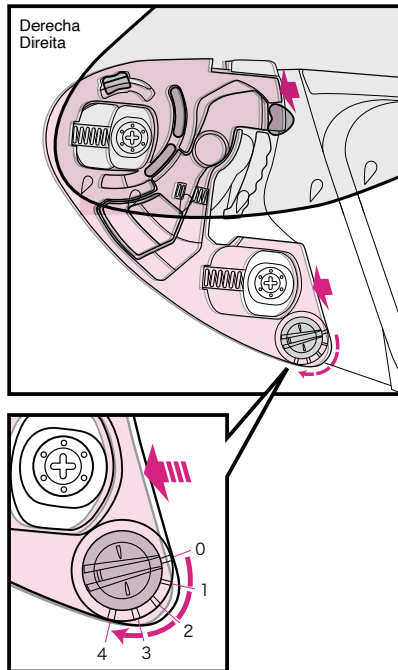

Nota importante sobre el manejo de la pantalla CWR-F

1. La suciedad y los arañazos en la pantalla pueden obstaculizar su vista al conducir, por lo que pueden ser muy peligrosos. Si la pantalla CWR-F se mancha o presenta arañazos, deje de usarla inmediatamente. Retire la pantalla y límpiela o sustitúyala.
2. La pantalla CWR-F deberá limpiarse con una suave solución de jabón neutro y agua. Aclárela con abundante agua limpia, y séquela con un paño suave. **No utilice ninguno de los productos o materiales de limpieza indicados a continuación: agua caliente a más de 40°C; agua salada; cualquier detergente alcalino o ácido; bencina, diluyente, gasolina u otros disolventes orgánicos; productos para limpiar cristales o cualquier producto de limpieza que contenga disolventes orgánicos.** Si utiliza alguno de dichos productos o materiales de limpieza, puede que la naturaleza química de la pantalla se altere y la seguridad se vea mermada.
3. No conduzca con una pantalla/un visor empañado /a. Esto podría obstruir su visión y puede resultar muy peligroso. Si la pantalla/el visor CWR-F está empañado/a, abra la entrada inferior de aire para que el aire circule dentro del casco y elimine la humedad de la pantalla/del visor. Usar la lente anti niebla PINLOCK® EVO también es efectivo para evitar el empañamiento.
4. Utilice siempre las lentes anti niebla PINLOCK® EVO originales para el CWR-F. Para encajar la lente anti niebla PINLOCK® EVO, lea las instrucciones adjuntas.
5. Retire la película protectora antes de utilizar la lente anti niebla por vez primera.
6. Tras haber limpiado o sustituido estas placas base, cierre la pantalla y asegúrese de que toca la moldura de la ventana en toda su superficie. Si existe un hueco entre la pantalla y la moldura de la ventana, ajuste una posición de la placa base y haga desaparecer el hueco, ya que en caso contrario podría provocar una entrada de aire o ruido.
7. Para apretar tornillos, utilice un destornillador Phillips nº 2 verticalmente, y gírelo con cuidado. Si utiliza un destornillador manual o eléctrico de tamaño inadecuado, puede que se rompa una cabeza de tornillo. Utilice un tornillo original de aluminio como repuesto. Si un tornillo se aprieta demasiado puede romperse. (Par recomendado: 80 cN·m o aprox. 8 kgf·cm)
8. No coloque ningún adhesivo ni cinta adhesiva en el campo de visión de la pantalla.

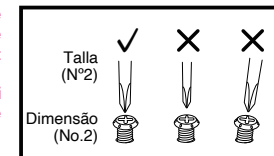

Indicação importante sobre o manuseamento da viseira CWR-F

1. A sujidade e os riscos na viseira poderão obstruir a visão do condutor e ser muito perigosos! Se a viseira CWR-F ficar suja ou riscada, suspender imediatamente a sua utilização. Remover a viseira e lavá-la ou substituí-la.
2. A viseira CWR-F deve ser lavada com uma solução de sabão suave e neutro e água. Passar bem por água pura e secar com um pano macio. **Não utilizar nenhum dos seguintes produtos de limpeza: água quente com uma temperatura superior a 40 °C; água salina; detergentes ácidos ou alcalis; benzina, diluente, gasolina ou outros solventes orgânicos; detergente limpa-vidros; detergentes de limpeza com solventes orgânicos.** A utilização destes produtos poderá provocar a alteração da natureza química da viseira e comprometer a segurança.
3. Não conduzir com uma proteção/um visor embaçado. Tal poderá obstruir a visão, podendo ser muito perigoso. Se a proteção/o visor CWR-F estiver embaçado, abrir a entrada de ar inferior para fazer o ar circular dentro do capacete e eliminar o embaçamento da proteção/do visor. A lente antiembaçamento PINLOCK® EVO também é eficaz na prevenção do embaçamento.
4. Utilizar sempre a lente antiembaçamento PINLOCK® EVO genuína da SHOEI para a viseira CWR-F. Para colocar a lente antiembaçamento PINLOCK® EVO, ler as instruções fornecidas.
5. Remover a película protetora antes de usar a viseira pela primeira vez.
6. Depois de limpar ou substituir os pratos base, fechar a viseira e garantir que esta toca na moldura da janela a toda a volta. Se houver uma folga entre a viseira e a moldura da janela, ajustar a posição do prato base e eliminar a folga, pois esta pode provocar a entrada de vento ou ruído.
7. Para apertar parafusos, utilizar verticalmente uma chave de fendas Phillips, tamanho 2, e rodar com cuidado. Em caso de utilização de uma chave de fendas do tamanho errado ou de uma chave de fendas elétrica, a cabeça do parafuso pode partir-se. Para a substituição, utilizar uma chave de fendas de alumínio genuína. Se um parafuso ficar muito apertado, pode partir-se. (Torque recomendado: 80 cN·m ou cerca de 8 kgf·cm)
8. Não colocar autocolantes nem fita-cola no campo de visão da viseira.

Lente antiniebla PINLOCK® EVO

Si utiliza la lente antiniebla PINLOCK® EVO opcional, lea el manual de instrucciones adjuntado.



- Sólo para uso diurno. No use la lente antivaho PINLOCK® EVO de noche. Si la lámina antivaho PINLOCK® EVO se usa con una pantalla clara, su proporción de transmisión luminosa será de aproximadamente un 80%. Este valor no satisface los estándares de transmisión luminosa de EE.UU. (VESC-8, 85%), Australia (AS1609, 85%), o Europa (ECE R22, 80%), de modo que este accesorio es de "uso exclusivo durante el día" en tales jurisdicciones.
- La lente antiniebla PINLOCK® EVO está hecha de un material mucho más fácil de rayar que la pantalla exterior. Trátela con mucho cuidado.
- Retire la película protectora antes de utilizar la lente antiniebla PINLOCK® EVO.
- La lente antiniebla PINLOCK® EVO demuestra su gran efectividad en detener la niebla absorbiendo la humedad. Sin embargo, si el casco se utiliza continuamente con la ventilación inferior en la posición cerrada bajo condiciones de bajas temperaturas o de gran humedad, la lente puede saturarse de vapor de agua, provocando la aparición de niebla y rayas. Si aparecen niebla o rayas, pueden mermar su vista y esto podría ser muy peligroso. En este caso, abra la entrada inferior del aire y/o abra la pantalla para que circule el aire dentro del casco para así eliminar la niebla o las rayas.
- Compre DKS303 para CWR-F para sustituir la lente PINLOCK® EVO.

*PINLOCK® es una marca registrada de PINLOCK SYSTEMS B.V.

Lente antiembaciamento PINLOCK® EVO

Em caso de utilização da lente antiembaciamento opcional PINLOCK® EVO, leia o manual de instruções fornecido com a mesma.



- Utilização só durante o dia. Nunca utilize a lente anti-embaciamento PINLOCK® EVO à noite. Se a película anti-embaciamento PINLOCK® EVO for utilizada com uma viseira clara, o rácio de transmissão de luz será aproximadamente 80%. Este valor não cumpre as normas de transmissão de luz dos Estados Unidos da América (VESC-8, 85%), da Austrália (AS1609, 85%) e da Europa (ECE R22, 80%), pelo que este acessório só pode ser utilizado durante o dia nestas jurisdições.
- A lente antiembaciamento PINLOCK® EVO é fabricada num material mais sujeito a riscos do que a viseira exterior, devendo ser tratada com muito cuidado.
- Remover a película protetora antes de utilizar a lente antiembaciamento PINLOCK® EVO.
- A lente antiembaciamento PINLOCK® EVO é altamente eficaz na prevenção do embaciamento, através da absorção de humidade. Contudo, se o capacete for utilizado continuamente com a entrada de ar inferior fechada, em condições de temperaturas baixas e humidade elevada, a lente pode ficar saturada com vapor de água, provocando o aparecimento de gotículas de água e embaciamento. Esta situação poderá obstruir a visão e ser muito perigosa! Neste caso, abrir a entrada de ar inferior e/ou abrir a proteção/viseira para fazer o ar circular dentro do capacete e eliminar as gotículas de água e o embaciamento do capacete.
- Compre DKS303 para CWR-F para substituir a lente PINLOCK® EVO.

*PINLOCK® è un marchio commerciale registrato di PINLOCK SYSTEMS B.V.

Sustitución de piezas interiores

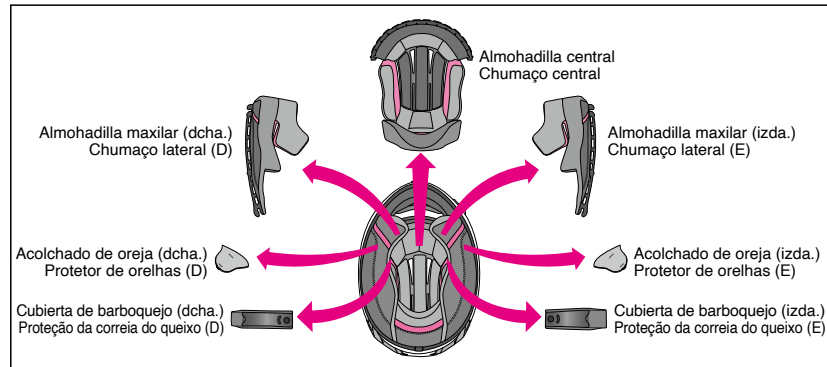

La almohadilla central, las almohadillas maxilares derecha e izquierda y las cubiertas de barboquejos pueden ser extraídas para su limpieza. También puede ajustar la medida de su casco pasando a las almohadillas opcionales. Consulte la lista y los dibujos de piezas interiores y compruebe si las piezas están colocadas o han sido extraídas. Asegúrese siempre de fijar la almohadilla central, las almohadillas maxilares y las cubiertas de barboquejos antes de conducir. En caso necesario, utilice la siguiente tabla para solicitar las piezas interiores adecuadas para garantizar que su casco se ajuste correctamente.

■ Tamanos de almohadillas ■ Tamanos das almofadas

		XS	S	M	L	XL	XXL
Acolchado Central Tipo-I Type-I fortos centrais	Opcional (ajuste firme) / Opcional (justo)	S+	M+	L+	XL+	XL	
	Estándar / Standard	S	M	L	XL	XXL	
		S-	M-	L-	XXL		
Acolchado Lateral Tipo-I Type-I almofadas laterais	Opcional (ajuste firme) / Opcional (justo)			39			35
	Estándar / Standard			35			31
				31			

- Las mismas almohadillas maxilares pueden ser utilizadas en cascos de todos los tamaños. Por ejemplo, para el casco de talla M, elija una almohadilla maxilar de talla 31 si desea llevarlo holgado y una talla 39 para llevarlo más apretado (ambas son piezas opcionales).
- Las almohadillas centrales pueden variar dependiendo de la talla de modelo. Confirme la talla de su casco antes de realizar una compra.

* El nombre de modelo y la especificación podrán variar según el país o la región.

Substituição de componentes interiores

O chumaço central, os chumaços laterais direito e esquerdo, as proteções da correia do queixo e os chumaços das orelhas podem ser retirados para lavar. É possível também ajustar a adaptação do capacete mudando para os chumaços opcionais. Consultar a lista e a figura dos componentes interiores e verificar se os componentes estão instalados ou removidos. Antes da condução, ajustar sempre o chumaço central, os chumaços laterais e as proteções da correia do queixo. Caso necessário, recorrer à seguinte tabela para encomendar os componentes interiores adequados para ajustar a adaptação do capacete.

- É possível utilizar os mesmos chumaços laterais com todos os tamanhos de capacete. Por exemplo, para o tamanho M, seleccionar o tamanho 31 para um ajuste mais solto e o tamanho 39 para um ajuste mais apertado (ambos são componentes opcionais).
- Os chumaços centrais variam conforme o tamanho do modelo. Antes da compra, confirmar o tamanho do capacete.

* O Nome do modelo e especificações podem variar no país ou na área.

Español

Desmontaje de piezas interiores

1. Desmontaje de las almohadillas maxilares

Cuando se haya montado la mentonera y/o el spoiler de aire inferior, retírelo primero. Suelte los 3 clips para poder retirar la almohadilla de la base de almohadillas maxilares (Dibujo 1). Tire de la muesca (a) del corchete de la almohadilla maxilar (A) tal y como se muestra en el Dibujo 2.

Después, tire de la muesca (b) del corchete de la almohadilla maxilar (B) tal y como se indica en el Dibujo 3. No tire con fuerza. Asegúrese de tirar primero de la muesca delantera (a). Si tira de la muesca trasera (b) antes de tirar de la muesca delantera (a), puede que la placa resulte dañada.

2. Desmontaje de los acolchados de oreja

Suelte los 3 cierres de corchete de la placa de la base de almohadillas maxilares (Dibujo 4). Retire el acolchado de oreja. Retire el otro acolchado de oreja del mismo modo.

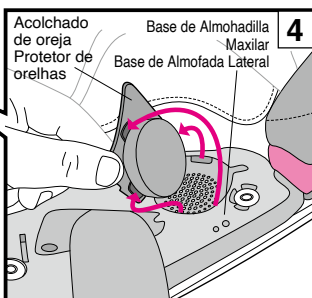
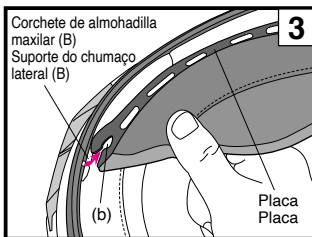
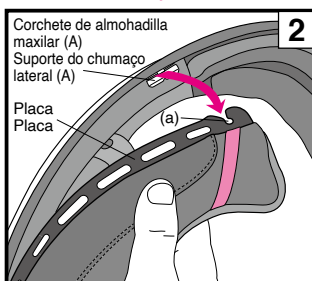
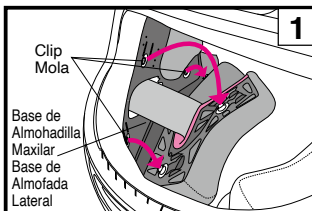
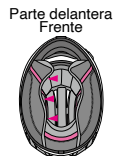

Português

Remoção de componentes interiores

1. Remoção dos chumaços laterais

Quando a proteção do queixo e/ou o spoiler de ar inferior estiverem instalados, remova-o primeiro.

Desapertar as 3 molas para retirar o chumaço lateral da respetiva base (Desenho 1). Retirar o encaixe (a) do suporte do chumaço lateral (A) como exibido no Desenho 2.

Em seguida, retirar o encaixe (b) do suporte do chumaço lateral (B) conforme exibido na Desenho 3. Não puxar com força. Retirar primeiro o encaixe dianteiro (a). Se retirar o encaixe traseiro (b) antes do encaixe (a), a placa pode ficar danificada.

2. Remoção dos chumaços de orelhas

Desapertar os 3 ganchos situados na placa da base do chumaço lateral (Desenho 4). Remover o chumaço de orelha. Retirar o outro chumaço da mesma forma.

Español

3. Extracción de la almohadilla craneal

Retire la almohadilla craneal tirando primero de los dos clips de la parte trasera del casco (Dibujo 5).

Tire de la parte frontal de la almohadilla craneal de la placa de sujeción, tal y como se indica en el Dibujo 6.

4. Desmontaje de las cubiertas de barboquejo

Retire la almohadilla maxilar y después suelte el clip de la cubierta de barboquejo. Retire la cubierta del barboquejo (Dibujo 7). Retire la otra cubierta de barboquejo del mismo modo.

Português

3. Remoção da almofada central

Remova a almofada central abrindo primeiro os dois fechos de mola na parte traseira do capacete (Desenho 5).

Puxe a parte dianteira da almofada central da placa de fixação, em conformidade com o Desenho 6.

4. Remoção das proteções da correia do queixo

Remover o chumaço lateral e desapertar a mola da correia do queixo. Remover a proteção da correia do queixo (Desenho 7). Retirar a outra proteção da mesma forma.

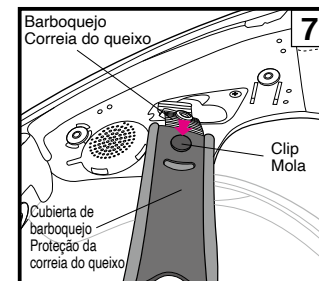
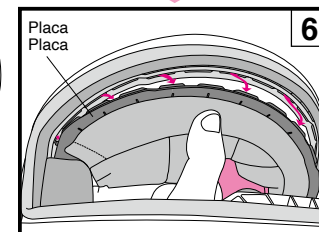
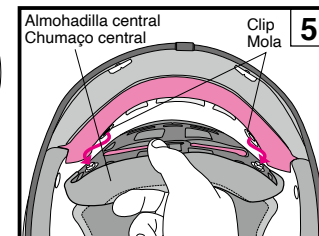

Español

Acolchados de oreja

Los acolchados de oreja han sido concebidos para reducir el ruido del viento. Pueden ser extraídos. Para extraer o montar acolchados de oreja, consulte las secciones "Desmontaje de piezas interiores" e "Colocación de piezas interiores".



Con el acolchado de orejas colocado, se reducirá el ruido de los coches cercanos. Tenga esto en cuenta al conducir.

Português

Chumaços de orelhas

Os chumaços das orelhas foram concebidos para reduzir o ruído do vento e podem ser removidos. Para remover ou instalar os chumaços de orelhas, consultar as secções «Remoção de componentes interiores» e «Instalação de componentes interiores».



Com os chumaços de orelhas instalados, o ruído provocado pelos veículos próximos é menor. Não esquecer este facto durante a condução.

Almohadilla central

Dibujo de la almohadilla craneal desmontada
 Desenho da Almofada Central Desmontada

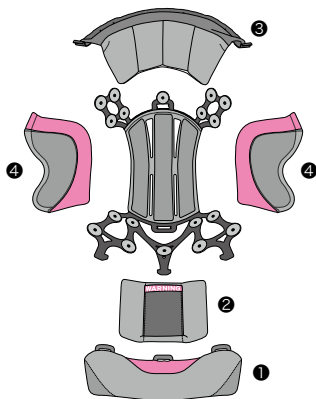

Español

La almohadilla craneal está compuesta por las almohadillas delantera, lateral, trasera y superior. El ajuste podría realizarse sustituyendo cada almohadilla por una almohadilla opcional.

Português

A almofada central é composta de almofadas frontal, laterais, traseira, de pescoço e superior. O ajuste pode ser ajustado substituindo cada almofada com uma almofada opcional.

Español

Compruebe las posiciones de fijación en el orden de 1 a 4 antes de fijar de acuerdo con las normas de dibujo.

Português

Verifique as posições na ordem de 1 a 4 como mostrado no desenho antes de fixar.

Português

Por exemplo, quando a área lateral da cabeça estiver apertada no tamanho M, pode ser alargada substituindo a almofada lateral pela S5 opcional. A almofada de cada parte da almofada central pode variar com o tamanho de capacete. Verifique-o antes de adquirir. *Ao desmontar cada almofada da almofada central, faça-o com cuidado.

Español

Por ejemplo, cuando el área lateral de la cabeza apriete en el tamaño M, puede mejorarlo cambiando la almohadilla lateral a S5 opcional. Las almohadillas de cada porción de la almohadilla craneal podrían variar según el tamaño del casco. Compruébelo antes de la compra. *Cuando desmonte cada almohadilla de la almohadilla craneal, hágalo con cuidado.

ALMOHADILLA SUPERIOR TIPO I
 ALMOFADA SUPERIOR DE TIPO I

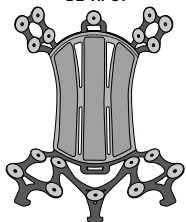

■ Tamanhos de almohadillas / Tamanhos das almofadas
 ALMOHADILLA SUPERIOR TIPO I / ALMOFADA SUPERIOR DE TIPO I

		XS	S	M	L	XL	XXL
Opcional / Opcional	Ajuste firme Justo	S13			L13		
Estándar / Standard	↑	S9			L9		

Chumaço central

1 Equipar almohadilla para el cuello / Montar a Almofada de Pescoço

Español

Al fijar o retirar la almohadilla de nuca, preste atención a que no dobla la parte de plástico.

Português

Ao fixar ou retirar o chumaço do pescoço, preste atenção para não dobrar a parte plástica.

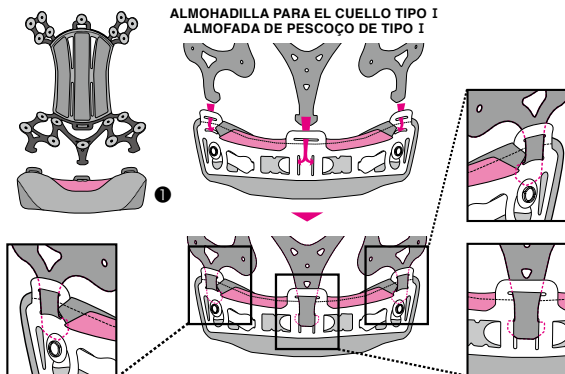

■ Tamanhos de almohadillas / Tamanhos das almofadas
 ALMOHADILLA PARA EL CUELLO TIPO I / ALMOFADA DE PESCOÇO DE TIPO I

		XS	S	M	L	XL	XXL
Opcional / Opcional	Ajuste firme Justo	S13		M13	L13	XL13	
Estándar / Standard	↑	S9		M9	L9	XL9	

2 Equipar almohadilla trasera / Montar a Almofada Traseira

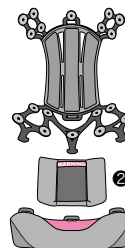

Español

Alinee los tamaños XS/S/L según la línea del dibujo siguiente, sin crear un espacio entre las almohadillas superiores. Fije los tamaños M/XL/XXL 5 mm por debajo de las almohadillas superiores.

Português

Alinhe os tamanhos XS/S/L para a linha do desenho abaixo, para não criar uma folga entre as almofadas superiores. Fixe os tamanhos M/XL/XXL de 5 mm antes das almofadas superiores.

ALMOHADILLA TRASEIRA TIPO I
 ALMOFADA TRASEIRA DE TIPO I

XS/S/L
 M/XL/XXL

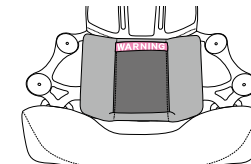
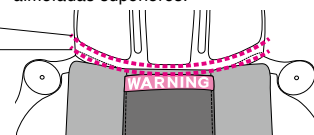

■ Tamanhos de almohadillas / Tamanhos das almofadas
 ALMOHADILLA TRASEIRA TIPO I / ALMOFADA TRASEIRA DE TIPO I

		XS	S	M	L	XL	XXL
Opcional / Opcional	Ajuste firme Justo	S13		L13		L9	
Estándar / Standard	↓	S9		L9		L5	
Opcional / Opcional	Ajuste firme Largo	S5		L5		—	

3 Equipar almohadilla delantera / Montar a Almofada Frontal

Español

Alinee los tamaños XS/S/L según la línea del dibujo siguiente, sin crear un espacio entre las almohadillas superiores. Fije los tamaños M/XL/XXL 5 mm por debajo de las almohadillas superiores.

Português

Alinhe os tamanhos XS/S/L para a linha do desenho abaixo, para não criar uma folga entre as almofadas superiores. Fixe os tamanhos M/XL/XXL de 5 mm antes das almofadas superiores.



ALMOHADILLA DELANTERA TIPO I / ALMOFADA FRONTAL DE TIPO I

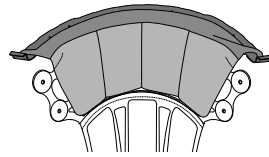
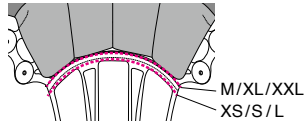
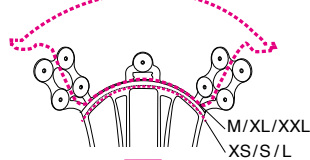

Tamaños de almohadillas / Tamanhos das almofadas ALMOHADILLA DELANTERA TIPO I / ALMOFADA FRONTAL DE TIPO I

		XS	S	M	L	XL	XXL
Opcional / Opcional	Ajuste firme Justo		S13			L13	L9
Estándar / Standard			S9			L9	L5
Opcional / Opcional	Ajuste holgado Largo		S5			L5	—

4 Equipar almohadilla lateral / Montar a Almofada Lateral

Español

Compruebe las esquinas de las almohadillas de los lados derecho e izquierdo marcadas por un círculo.

Português

Verifique os lados direito e esquerdo e ajuste os cantos da almofada marcados com um círculo.

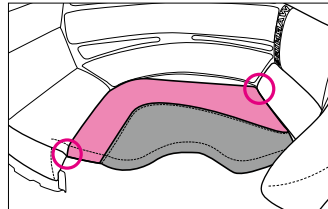
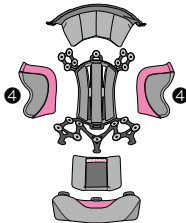

ALMOHADILLA LATERAL TIPO I (DERECHA E IZQUIERDA) ALMOFADA LATERAL (DIREITA E ESQUERDA) DE TIPO I

Izquierda / Esquerda

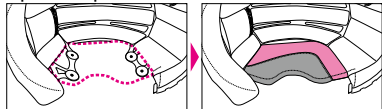

Derecha / Direita

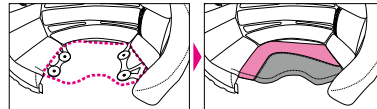

Tamaños de almohadillas / Tamanhos das almofadas

ALMOHADILLA LATERAL TIPO I (DERECHA E IZQUIERDA) / ALMOFADA LATERAL (DIREITA E ESQUERDA) DE TIPO I

		XS	S	M	L	XL	XXL
Opcional / Opcional	Ajuste firme Justo		S13			L13	L9
Estándar / Standard			S9			L9	L5
Opcional / Opcional	Ajuste holgado Largo		S5			L5	—

Español

Ajuste de la posición de equipamiento de interiores

Al llevar un ángulo en una posición de curva hacia adelante podría cambiarse a visión segura cambiando las posiciones de los ganchos A y B de las almohadillas de mejilla o la posición del gancho de la almohadilla del cuello.

Português

Ajuste da Posição de Montagem dos Interiores

Usar em postura oblíqua dobrada para a frente pode ser alterado para uma visão segura alterando as posições dos ganchos A e B do lado traseiro do chumaço central ou da posição do gancho da almofada de pescoço.

Acolchado Lateral Tipo-I (Derecha) Type-I almofadas laterais (Direita)

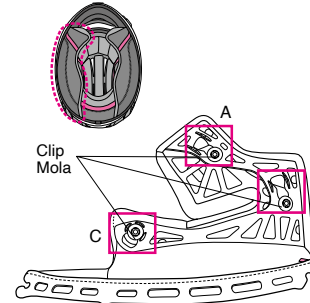

Posición estándar / Posição Padrão

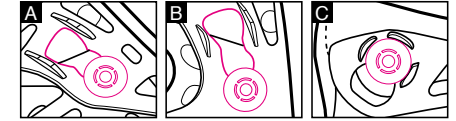

Posición de carrera / Posição de Corrida

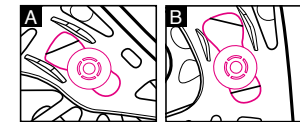

Español

*Ajuste los ganchos A y B a la misma posición de la misma manera que para la cara contraria.
*No mueva el gancho C de la posición del dibujo.

Português

*Ajuste os ganchos A e B para as mesmas posições e da mesma forma para o lado oposto.
*Não mova o gancho C da posição mostrada no desenho.

ALMOHADILLA PARA EL CUELLO TIPO I / ALMOFADA DE PESCOÇO DE TIPO I

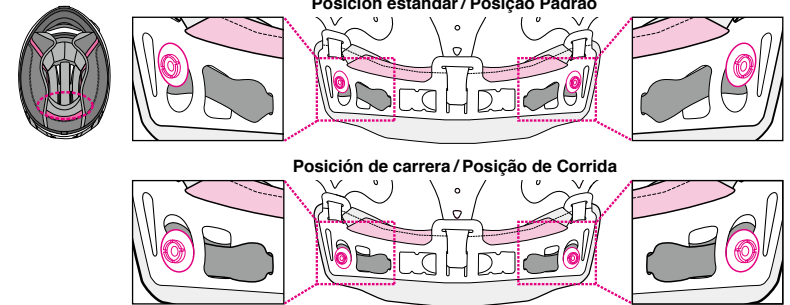

Posición estándar / Posição Padrão

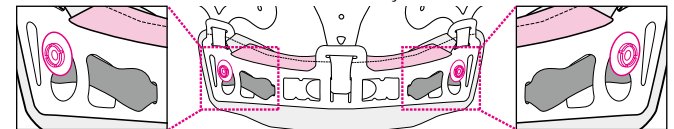

Posición de carrera / Posição de Corrida

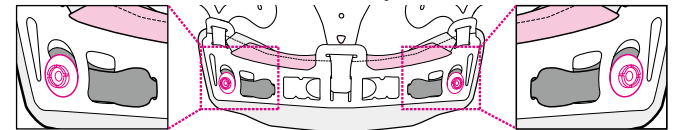

Español

Colocación de piezas interiores

1. Colocación de la funda de la correa

Las fundas de correa tienen formas diferentes a ambos lados del casco. Deslice la correa por su funda y presione ligeramente hasta que oiga el clic (Dibujo 8).

2. Colocación de la almohadilla craneal

Deslice e inserte la placa frontal en los corchetes de un lado a otro, tal y como se indica en el Dibujo 9/10.

Inserte los dos clips en su lugar pertinente de la parte posterior de la almohadilla craneal (Dibujo 11).

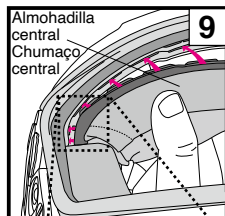

3. Fijación del acolchado de oreja

Compruebe los lados izquierdo y derecho del acolchado de oreja y colóquelo ajustándolo a la línea de puntos del dibujo 12. A continuación, ajuste los 4 enganches a los cortes de la base de almohadilla maxilar y pulse el acolchado. Haga lo mismo para el otro lado.

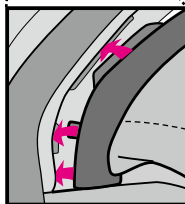

Português

Instalação de componentes interiores

1. Fixação da proteção -jugular

As capas do fecho têm formas diferentes do lado direito e esquerdo do capacete. Passam a correia jugular através da proteção e apoiam sobre o botão de pressão até entender um clique (Desenho 8).

2. Montagem da almofada central

Deslize e insira a placa frontal, de um lado para o outro, numa abertura do suporte, como indicado no Desenho 9/10.

Prenda os dois fechos de mola na parte traseira da almofada central (Desenho 11).



3. Fixar o Chumaço para Orelhas

Verifique os lados direito e esquerdo dos chumaços para orelhas e coloque-os ajustado a linha tracejada mostrada no desenho 12. Em seguida, ajuste 4 linguetas para cortes de almofada lateral e pressione a almofada. Faça da mesma forma para o outro lado.

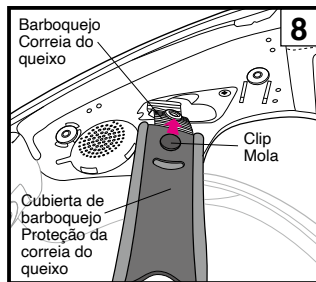

Cubierta de barboquejo (dcha.)
Proteção da correia do queixo (D)
Cubierta de barboquejo (izda.)
Proteção da correia do queixo (E)

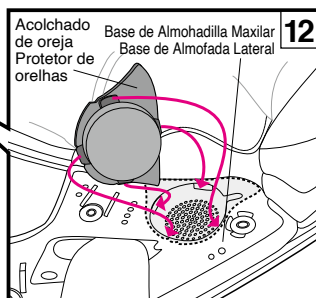
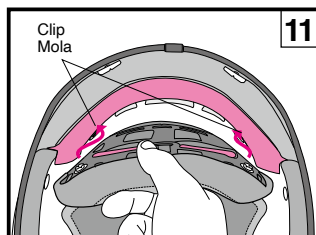
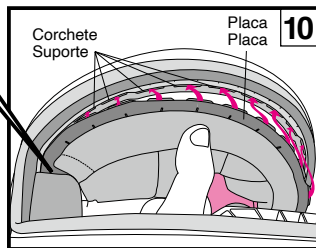

Español

4. Colocación de las almohadillas maxilares

Asegúrese de que los ganchos A y B están en una posición estándar o en una posición de carrera y que el gancho C está en una posición mostrada en el dibujo antes de instalar las almohadillas de mejilla en el casco.

Identifique una almohadilla derecha y otra izquierda. Inserte una ranura (b) de una pieza posterior de la placa en un buje de un corchete de la almohadilla maxilar (B) tal y como se indica en el Dibujo 14. Entonces, pase a la parte delantera e inserte una ranura (a) de la placa en un corchete de la almohadilla maxilar (A) tal y como se indica en el Dibujo 15. Asegúrese de que inserta la placa profundamente.

Una vez insertada la placa, pase el barboquejo por la sección hueca de la almohadilla maxilar (Dibujo 16). Ajuste los clips en orden de 1 a 3 presionando sus cabezales firmemente hasta que encajen haciendo clic en su lugar. Por último, presione la esquina (A) de la almohadilla tal y como se indica en el Dibujo 17 y encaje la placa de la almohadilla maxilar de forma segura en el buje de la base de la almohadilla maxilar. Inserte la otra almohadilla maxilar del mismo modo.

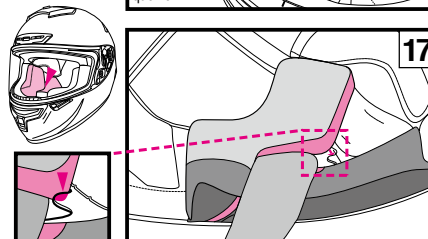
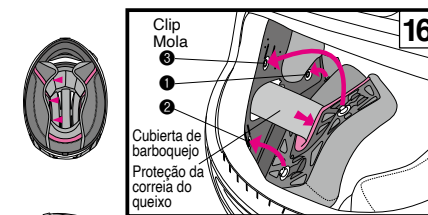
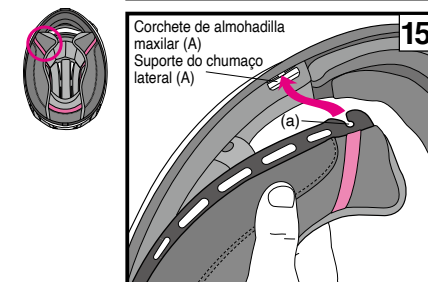
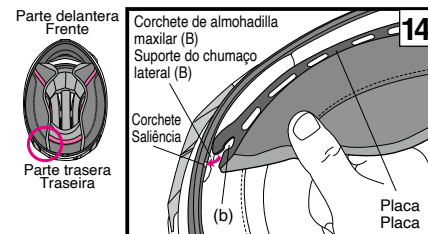
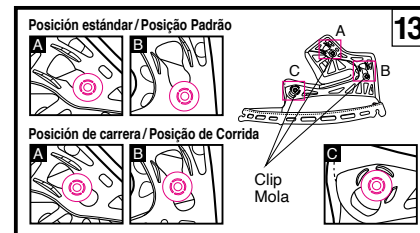

Português

4. Instalação dos chumaços laterais

Certifique-se de que os ganchos A e B estão na posição padrão ou na posição de corrida e que o gancho C está na posição mostrada no desenho antes de montar o chumaço central no capacete.

Identificar o chumaço direito e o esquerdo. Inserir a ranhura (b) da parte traseira da placa na saliência do suporte do chumaço lateral (B) como indicado no Desenho 14. Passar para a frente e inserir a ranhura (a) da placa no suporte do chumaço lateral (A) como indicado no Desenho 15. Inserir a placa a uma profundidade suficiente.

Após a inserção da placa, passar a correia do queixo pela secção côncava do chumaço (Desenho 16). Apertar as molas na ordem de 1 para 3, pressionando as respetivas cabeças a partir do lado do chumaço, até ao engate na posição. Por fim, pressionar o canto (A) do chumaço como exibido no Desenho 17 e inserir a placa do chumaço lateral firmemente na saliência na respetiva base. Instalar o outro chumaço lateral da mesma forma.

Nota importante sobre cómo manejar las piezas interiores

- Al fijar o soltar los clips, deberá sujetar las piezas cerca de los clips y manejarlas con cuidado. Abroche los clips firmemente hasta que encajen en su lugar.
- Puede limpiar las piezas interiores lavándolas a mano o en lavadora tras meterlas en una red protectora. Trátelas con cuidado al lavarlas. Utilice agua tibia. Escurra las piezas suavemente con una toalla seca, y déjelas secar a la sombra. Para evitar que se dañen las áreas de plástico de las piezas interiores, no las escurra fuertemente, y no doble ni pliegue las áreas de plástico. Sea especialmente cuidadoso si las lava en lavadora. No seque las piezas interiores en secadora, con secador o cualquier tipo de aparato de secado mecánico, ya que el calor puede dañar los materiales. El absorbedor de impacto (sección de foam de poliestireno) deberá ser humedecido y limpiado con un paño suave sumergido en una solución de jabón neutro y agua. Deje que el absorbedor de impacto se seque con tiempo a la sombra. No seque el absorbedor de impacto al sol, ni use ningún tipo de secador mecánico: el absorbedor de impacto es extremadamente sensible al calor. Si el absorbedor de impacto queda expuesto a una fuerte fuente de calor de cualquier tipo, diríjase a su vendedor de SHOEI para que compruebe su estado. Para evitar daños, **no utilice ninguno de los materiales o productos de limpieza indicados a continuación:** agua caliente a más de 40°C; agua salada; cualquier detergente alcalino o ácido; bencina, diluyente, gasolina u otros disolventes orgánicos; productos para limpiar cristales o cualquier producto de limpieza que contenga disolventes orgánicos.
- Al lavar la almohadilla craneal, póngala en la cesta de la ropa con todas las posiciones ensambladas (almohadillas delantera, trasera, latera, superior y del cuello). Cuando cada almohadilla está desmontada y lavada por separado, la fijación plana podría dañarse.

Indicação importante sobre o manuseamento de componentes interiores

- Al apertar ou desapertar as molas, segurar bem nelas e tratá-las com cuidado. Apertar bem as molas até ao engate na posição.
- Os componentes interiores podem ser lavados manualmente ou na máquina de lavar, dentro de uma rede de lavagem. Em caso de lavagem, tratá-los com cuidado. Utilizar água tépida. Espremer suavemente os componentes com uma toalha seca e estendê-los à sombra. Para evitar danos nas áreas plásticas dos componentes interiores, não torcê-los com força e não curvar nem dobrar as áreas plásticas. Ter cuidados especiais em caso de utilização da máquina de lavar. Não seque os componentes interiores em secadores de roupa, com secadores de cabelo nem outros tipos de secadores mecânicos, dado que o calor pode danificar o material. O revestimento de absorção de impacto (secção de espuma de poliestireno) deve ser molhado com um pano macio mergulhado numa solução de sabão suave e neutro e água e depois limpo. Deixá-lo a secar à sombra. Não pô-lo a secar ao sol nem recorrer a nenhum tipo de secador mecânico, dado que o revestimento de absorção de impacto é extremamente sensível ao calor. Se o revestimento de absorção de impacto for exposto a qualquer tipo de fonte de calor, entre em contacto com o seu concessionário ou diretamente com a SHOEI para uma avaliação de segurança. Para prevenir danos, **não utilizar nenhum dos seguintes produtos de limpeza:** água quente com uma temperatura superior a 40°C; água salina; detergentes ácidos ou alcalis; benzina, diluente, gasolina ou outros solventes orgânicos; detergente limpa-vidros; detergentes de limpeza com solventes orgânicos.
- Para lavar a almofada central, coloque-a numa rede de lavagem numa posição montada de todas as partes (almofadas frontal, traseira, laterais, superior e de pescoço). Se cada almofada é desmontada e lavada separadamente, o fecho espalmado pode ficar danificado.

E.Q.R.S. (Emergency Quick Release System)

E.Q.R.S. (Emergency Quick Release System) es un mecanismo para que el personal de emergencia retire las almohadillas de mejilla. Para extraer las almohadillas de mejilla en una emergencia, corte o afloje primero la correa de sujeción. Cuando sostenga un casco firmemente de modo que la cabeza del piloto no se mueva, coja la banda de emergencia (Dibujo 1) y tire hacia una dirección indicada en el dibujo 2. (Si la barbillera y/o el spoiler de aire inferior están equipados, deben retirarse antes de usar la banda de emergencia). Al tirar de la banda de emergencia se soltarán los corchetes y permitirá tirar de las almohadillas de mejilla a través de la parte inferior del casco mientras éste se encuentra todavía en la cabeza del conductor. Repita el mismo procedimiento para quitar la otra cara. Asegúrese de sujetar firmemente el casco y preste total atención en no mover la cabeza del conductor al mismo tiempo que retira las almohadillas de mejilla.

E.Q.R.S. (Sistema de Libertação Rápida de Emergência)

E.Q.R.S. (Emergency Quick Release System, Sistema de Libertação Rápida de Emergência) é um mecanismo para o pessoal de emergência remover os chumaços centrais. Para remover um chumaço central numa emergência, corte ou desfaça a correia do queixo. Enquanto segura o capacete firmemente para que a cabeça do condutor não se mova, retire a correia de emergência (Desenho 1) e puxe-a na direção indicada no Desenho 2. (Se a proteção do queixo e/ou a Aba de Ar Inferior estiver montada, deve ser removida antes de utilizar a correia de emergência.) Puxar a correia de emergência liberta com um clic e permite que o chumaço central seja puxado através do fundo do capacete enquanto ainda está na cabeça do condutor. Repita o mesmo procedimento para remover o outro lado. Certifique-se de que segura o capacete firmemente e presta atenção para não mover a cabeça do condutor enquanto remove os chumaços centrais.

- Asegurarse de sujetar el casco firmemente con sus manos al extraer las almohadillas maxilares.
- Utilice exclusivamente almohadillas maxilares SHOEI originales, nunca piezas de otras marcas.
- Si hay una barbillera y/o un spoiler de aire inferior instalado en el casco, retire la barbillera y/o el spoiler de aire inferior antes de manipular la banda de emergencia.

- Ao remover os chumaços, deve segurar-se bem no capacete com a mão.
- Usar apenas chumaços laterais da SHOEI e nunca recorrer a componentes que não sejam da SHOEI.
- Se uma proteção do queixo e/ou uma aba de ar inferior estiver instalada no capacete, remova a proteção do queixo e/ou uma aba de ar inferior antes de manusear a correia de emergência.

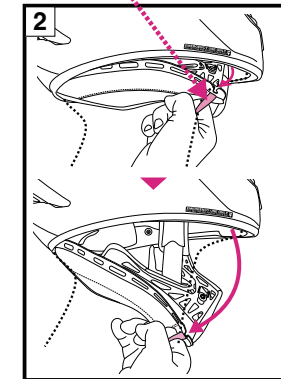
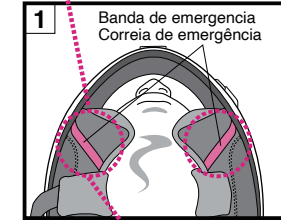

⚠️ ADVERTENCIA

- Nunca tire de la banda de emergencia mientras monta.
- No utilice el Emergency Quick Release System al retirar almohadillas maxilares en caso de mantenimiento.

EMERGENCY USE ONLY
PULL RED TAB AND REMOVE CHECK PAD

⚠️ Nunca despegar esos adhesivos del casco.
Não retirar os stickers do capacete.

⚠️ ATENÇÃO

- Nunca puxe a correia de emergência enquanto conduz.
- Não utilizar o Sistema de Libertação Rápida de Emergência para remover um chumaço lateral para manutenção.

Español

⚠️ ADVERTENCIA

1. Antes de usar el casco, compruebe que los ganchos del visor y el engranaje están bien fijados.
2. Asegúrese siempre de llevar la almohadilla central, las almohadillas maxilares y las cubiertas de barboquejo al usar el casco.
3. Al limpiar y cuidar el casco y la pantalla, **no utilice ninguno de los materiales o productos de limpieza indicados a continuación: agua caliente a más de 40°C; agua salada; cualquier detergente alcalino o ácido; bencina, diluyente, gasolina u otros disolventes orgánicos; productos para limpiar cristales o cualquier producto de limpieza que contenga disolventes orgánicos.** Si utiliza alguno de dichos productos o materiales de limpieza, puede que la naturaleza química del casco se altere y la seguridad se vea mermada.

- Si durante la marcha se pegan insectos en el casco y no se retiran después, puede que la superficie del casco se corra. Deberá retirarlos lo antes posible.
- Asegúrese de utilizar piezas originales de SHOEI al sustituir la pantalla exterior, o piezas interiores.

Lista de piezas

Estas piezas opcionales pueden solicitarse para reparaciones o sustituciones. Para sustituirlas, lea el manual de instrucciones suministrado con las piezas.

- Pantalla CWR-F
- Placas base (derecha e izquierda) de la pantalla QR-E
- Tornillos Q.R.S.A.
- Placa base de la pantalla y kit de tornillos QR-E
- Lente PINLOCK® para CWR-F (DKS303)
- Botón Tear-Off CWR-F
- Entrada superior de aire
- Entrada de aire frontal
- Salida superior de aire
- Entrada inferior de aire
- Salida lateral de aire
- Aleta trasera ancha
- Aleta trasera estrecha
- Almohadilla craneal TIPO-I
- Almohadillas de mejilla TIPO-I (derecho e izquierdo)
- Almohadilla delantera TIPO-I
- Almohadilla trasera TIPO-I
- Almohadilla lateral TIPO-I (derecho e izquierdo)
- Almohadilla de cuello TIPO-I
- Almohadilla superior TIPO-I
- Cubiertas de barboquejo X-Spirit III / Fourteen (derecha e izquierda)
- Acolchado de oreja D (derecho e izquierdo)
- Deflector de respiración J
- Barbilla D
- Spoiler de aire inferior X-Spirit III / Fourteen

Português

⚠️ ATENÇÃO

1. Antes da utilização, verificar se os ganchos e as rodas dentadas estão bem ajustadas.
2. Quando usar o capacete, usar sempre o almofada central, os almofadas laterais e as proteções da correia do queixo.
3. Durante a limpeza e o tratamento do capacete e da viseira, **não utilizar nenhum dos seguintes produtos de limpeza: água quente com uma temperatura superior a 40°C; água salina; detergentes ácidos ou alcalis; benzina, diluente, gasolina ou outros solventes orgânicos; detergente limpa-vidros; detergentes de limpeza com solventes orgânicos.** A utilização destes produtos poderá provocar a alteração da natureza química do capacete e comprometer a segurança.

- Se os insetos que chocarem contra o capacete durante a condução não forem removidos, poderão corroer a sua superfície. Devem ser eliminados o mais depressa possível.
- Para a substituição da viseira exterior, e dos componentes interiores, usar componentes autênticos da SHOEI.

Lista de componentes

Estes componentes opcionais estão disponíveis para reparação ou substituição. Para substituir os componentes, ler o manual de instruções fornecido com estes.

- Viseira CWR-F
- Pratos base da viseira QR-E (direita e esquerda)
- Parafusos Q.R.S.A.
- Prato base da viseira QR-E e conjunto de parafusos
- Lente PINLOCK® para CWR-F (DKS303)
- Botão Removível CWR-F
- Entrada de ar superior
- Entrada de ar frontal
- Saída de ar superior
- Entrada de ar inferior
- Saída lateral de ar
- Aleta Larga Traseira
- Aleta Fina Traseira
- Almofada Central de TIPO I
- Chumaço Central de TIPO I (direita e esquerda)
- Almofada Frontal de TIPO I
- Almofada Traseira de TIPO I
- Almofada Lateral de TIPO I (direita e esquerda)
- Almofada de Pescoço de TIPO I
- Almofada Superior de TIPO I
- Proteções da correia do queixo X-Spirit III / Fourteen (direita e esquerda)
- Chumaço para Orelhas D (direita e esquerda)
- Respiradouro J
- Protecção do Queixo D
- X-Spirit III / Fourteen Aba de Ar Inferior

Ελληνικά

Polski

Διαβάστε πρώτα τις ακόλουθες οδηγίες	Przeczytaj to najpierw	75
Έλεγχος του περιεχομένου συσκευασίας	Kontrola zawartości opakowania	76
Περιγραφή των στοιχείων του κράνους	Opis części	77
Επρίνιο	Oslona ust	78
Χρήση λαδιού σιλικόνης	Używanie oleju silikonowego	78
Κάτω Αεροτομή & Κάλυμμα Σαγονιού	Dolny spojler i osłona szczęki	79
Κουμπί Αποσπώμενης Προστασίας CWR-F	Guzik zrywki CWR-F	80
Ζελατίνα τύπου CWR-F	Oslona CWR-F	81 - 82
Κάτω Αεροτομή & Κάλυμμα Σαγονιού	Dolny spojler i osłona szczęki	83
Σημαντικό σημείωμα σχετικά με τη χρήση της ζελατίνης τύπου CWR-F	Ważna informacja dotycząca osłony CWR-F	84
Αντιθαμβωτική μεμβράνη PINLOCK® EVO	Szybka niezaparowująca PINLOCK® EVO	85
Αντικατάσταση εσωτερικών στοιχείων	Wymiana części wewnętrznych	86
Αφαίρεση εσωτερικών στοιχείων	Wyjmowanie części wewnętrznych	87 - 88
Μαξιλάρια για τα αυτιά	Wkładki uszne	88
Κεντρικό μαξιλάρια	Wkładka środkowa	89 - 91
Ρύθμιση της Εξοπλισμένης θέσης των Εσωτερικών Χώρων	Regulacja położenia mocowania elementów wewnętrznych	92
Τοποθέτηση εσωτερικών στοιχείων	Zakładanie części wewnętrznych	93 - 94
Σημαντικό σημείωμα σχετικά με τη χρήση των εσωτερικών στοιχείων	Ważna informacja dotycząca części wewnętrznych	95
E.Q.R.S. (Σύστημα Γρήγορης Απεμπλοκής Έκτακτης Ανάγκης)	E.Q.R.S. (Emergency Quick Release System)	96
ΠΡΟΕΙΔΟΠΟΙΗΣΗ	OSTRZEŻENIE	97
Λίστα στοιχείων	Wykaz części	97

Διαβάστε πρώτα τις ακόλουθες οδηγίες

Αυτό το προϊόν είναι ένα κράνος μηχανής. Μη το χρησιμοποιείτε για άλλο σκοπό εκτός από την οδήγηση μηχανής. Σε περίπτωση χρήσης του κράνους για άλλο σκοπό, ενδέχεται να μη προσφέρει αρκετή προστασία σε περίπτωση ατυχήματος.

Κανένα κράνος δεν προστατεύει τον οδηγό από όλους τους προβλέψιμους κινδύνους κατά την οδήγηση με υψηλή ή χαμηλή ταχύτητα.

Για να παρέχει μέγιστη προστασία του κρανίου, το κράνος πρέπει να εφαρμόζει σωστά και το σύστημα συγκράτησης του κράνους στο κεφάλι πρέπει να δεθεί καλά κάτω από το σαγόνι. Το κράνος πρέπει να εφαρμόζει καλά στο κεφάλι και ταυτόχρονα να έχει τη δυνατότητα να περιστραφεί. Εάν το κράνος είναι πολύ μεγάλο, κινδυνεύει να γλιστράει ή να κουνιέται στο κεφάλι σας κατά την οδήγηση. Αυτό έχει ως αποτέλεσμα τον κίνδυνο απώλειας του κράνους σε τυχόν ατύχημα ή την παρεμπόδιση της ορατότητάς σας κατά την οδήγηση, προκαλώντας βαριά τραύματα ή ακόμη και θάνατο. Για να μάθετε να φοράτε σωστά το κράνος και να το ασφαλίσετε, διαβάστε το βιβλιαράκι «Η σωστή χρήση του κράνους» που θα βρείτε μαζί με τη συσκευασία του κράνους.

Το περιεχόμενο του περιγράφεται στο παρόν βιβλιαράκι υπόκειται σε αλλαγές χωρίς προειδοποίηση.

Οι απεικονίσεις στις παρούσες οδηγίες χρήσεως ενδέχεται να διαφέρουν από το προϊόν στην πραγματικότητα. Τα πνευματικά δικαιώματα για το βιβλιαράκι αυτό ανήκουν στην εταιρία SHOEI CO., LTD. Απαγορεύεται αυστηρά η ανατύπωση και η αντιγραφή του χωρίς γραπτή άδεια.

Δεξιά | Αριστερά
Prawa | Lewa

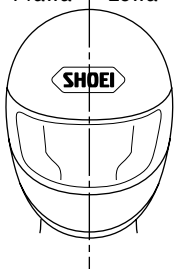

Οι όροι «δεξιά» και «αριστερά» χρησιμοποιούνται βάσει της οπτικής γωνίας του αναβάτη ο οποίος φοράει το κράνος.

Ποjęcia „z prawej” i „z lewej” strony użyte w instrukcji należy rozumieć z punktu widzenia kierowcy noszącego kask.

Przeczytaj to najpierw

Opisany tu produkt jest kaskiem motocyklowym.

Nie używaj go do żadnych innych czynności poza jazdą motocyklem. Używanie kasku do innego celu może nie zapewnić dostatecznej ochrony w razie wypadku.

Żaden kask nie jest w stanie ochronić przed wszelkimi możliwymi rodzajami uderzeń przy niskich i wysokich szybkościach.

Warunkiem maksymalnej ochrony głowy jest poprawne dopasowanie kasku i prawidłowe zamknięcie systemu mocującego kask pod podbródkiem. Prawidłowo włożony na głowę kask powinien zapewnić dostateczne pole widzenia na boki. Jeżeli kask jest za duży, może się ześlizgnąć lub przesunąć na głowie podczas jazdy. Wskutek tego kask może spaść z głowy przy wypadku albo ograniczać widoczność podczas jazdy i spowodować zranienie lub śmierć. Aby nauczyć się poprawnie nosić i zabezpieczać kask, zapoznaj się z broszurką „Prawidłowe używanie kasku”, znajdującą się w opakowaniu razem z kaskiem.

Zastrzegamy sobie prawo do zmian w treści niniejszej instrukcji bez wcześniejszego powiadomienia.

Ilustracje zawarte w instrukcji mogą się różnić od rzeczywistego produktu.

Właścicielem praw autorskich w odniesieniu do niniejszej instrukcji jest firma SHOEI CO., LTD. Powielanie i kopiowanie niniejszej instrukcji bez uprzedniej pisemnej zgody jest zabronione.

Έλεγχος του περιεχομένου συσκευασίας

Μόλις ανοίξετε τη συσκευασία βεβαιωθείτε ότι συμπεριλαμβάνονται όλα τα στοιχεία και εξαρτήματα.

1. Κράνος
2. Ζελατίνα PINLOCK® EVO για CWR-F(DKS303)
3. Επιρίνιο
4. Κάλυμμα σαγονιού
5. Κάτω Αεροτομή
6. Προστατευτική τσάντα κράνους
7. Οδηγίες χρήσεως
8. «Η σωστή χρήση του κράνους»
9. Προειδοποιητικό αυτοκόλλητο (αυτοκόλλητο E-3: για προϊόντα της σειράς ECE R22)
10. Αυτοκόλλητα με το σήμα κατατεθέν της SHOEI (2)
11. Λάδι σιλικόνης

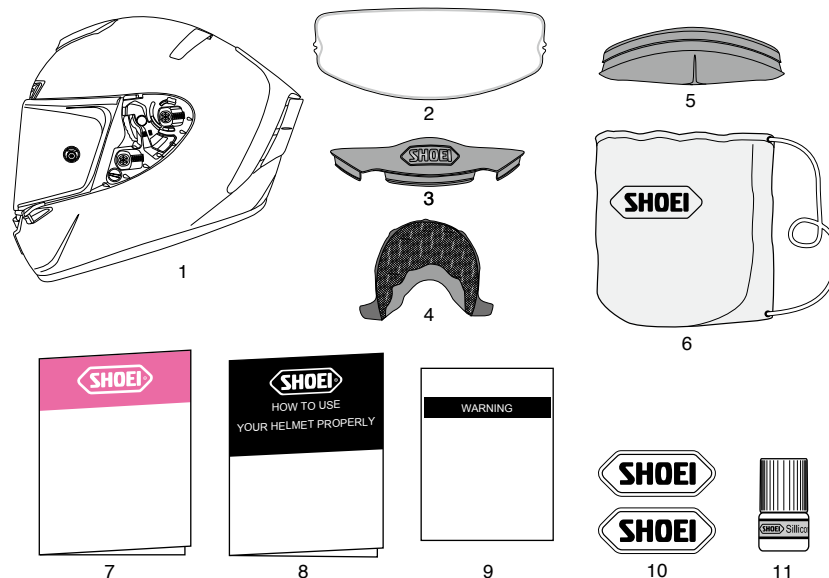

Συνιστάται να κρατήσετε το κουτί συσκευασίας και το υλικό συσκευασίας, σε περίπτωση που επιθυμείτε να αποστείλετε το κράνος ή στοιχεία του κράνους για επισκευή. Σε περίπτωση που θέλετε να διαθέσετε αυτά τα υλικά, παρακαλούμε να ακολουθήσετε τους αντίστοιχους νόμους και προδιαγραφές.

Kontrola zawartości opakowania

Po otwarciu pudełka sprawdź, czy zawiera ono wszystkie części i akcesoria.

1. Kask
2. Wkładka PINLOCK® EVO do CWR-F(DKS303)
3. Osłona ust
4. Osłona szczęki
5. Dolny spojler
6. Torba na kask
7. Instrukcja użytkowania
8. „Prawidłowe używanie kasku”
9. Naklejka ostrzegawcza (etykieta E-3: dla produktów ECE R22)
10. Naklejane logo SHOEI (2)
11. Olej silikonowy



Zalecamy zachowanie pudełka i zawartych w nim materiałów ochronnych na wypadek konieczności odesłania produktu lub jego części do naprawy. Jeżeli chcesz usunąć te materiały, zastosuj się do obowiązujących przepisów.

Περιγραφή των στοιχείων του κράνους

1. Κάτω εισαγωγή αέρα
2. Σύστημα εξαερισμού κατά του θαμπώματος της ζελατίνας
3. Ζελατίνα τύπου CWR-F
4. Πρόσθια εισαγωγή αέρα
5. Πάνω εισαγωγή αέρα
6. Κέλυφος
7. Αντικραδασμική επένδυση
8. Βάση ζελατίνας
9. Επάνω/Πλευρική Έξοδος Αέρα
10. Οπίσθιος Σταθεροποιητής
11. Πίσω Ευρύ Πτερύγιο
12. Λουράκι σαγονιού

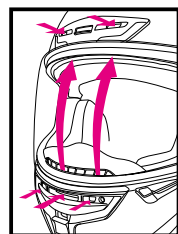
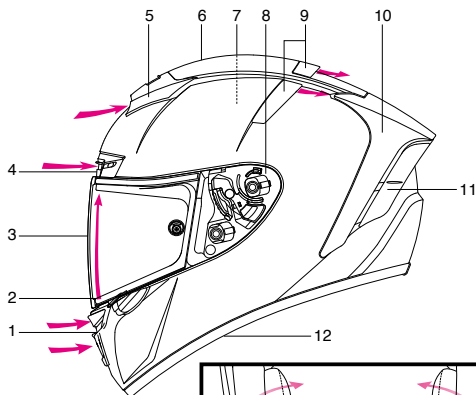

Σύστημα εξαερισμού κατά του θαμπώματος της ζελατίνας
System wentylacyjny zapobiegający zaparowaniu

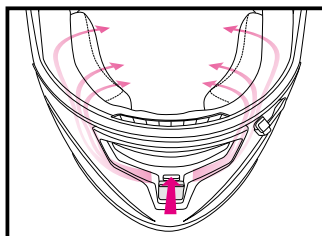

Σύστημα Εξαερισμού Μάγουλου
Układ wentylacji policzkowej



Κάτω εισαγωγή αέρα / Dolny wlot powietrza

⚠ Οι ανοιχτοί αεραγωγοί του κράνους έχουν ως αποτέλεσμα την αύξηση της έντασης των θορύβων.

Opis części

1. Dolny wlot powietrza
2. System wentylacyjny zapobiegający zaparowaniu
3. Osłona CWR-F
4. Przedni nawiew powietrza
5. Górny nawiew powietrza
6. Skorupa
7. Wkładka absorbująca siłę uderzenia
8. Podstawa osłony
9. Górny/boczny wylot powietrza
10. Tylny stabilizator
11. Szeroka tylna klapka
12. Pasek podbródkowy



Πρόσθια εισαγωγή αέρα
Przedni nawiew powietrza

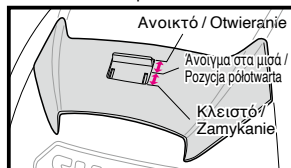

Πάνω εισαγωγή αέρα /
Górny nawiew powietrza



Επάνω / Πλευρική Έξοδος Αέρα
Górny / boczny wylot powietrza



Οπίσθιος Σταθεροποιητής
Tylny stabilizator

⚠ Otwarcie otworów wentylacyjnych kasku może zwiększyć poziom hałasu.

Επιρίνιο

Το επιρίνιο μειώνει τη θόλωση της ζελατίνας η οποία προκαλείται από τα χνόατα. Για να το τοποθετήσετε, ακολουθήστε τα εξής βήματα.

Τοποθέτηση του επιρίνιου

Όπως απεικονίζεται στην εικόνα, εισχωρήστε το επιρίνιο στο κενό μεταξύ του εξαερισμού κατά του θαμπώματος της ζελατίνας και της αντικραδασμικής επένδυσης.

Αφαίρεση του επιρίνιου

Τραβήξτε το επιρίνιο από το κενό μεταξύ του εξαερισμού κατά του θαμπώματος της ζελατίνας και της αντικραδασμικής επένδυσης.

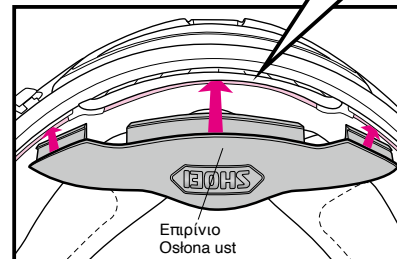
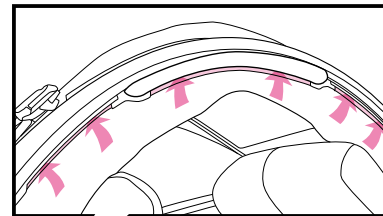

⚠ Μη κουβαλάτε ή κρατάτε το κράνος από το επιρίνιο. Το επιρίνιο κινδυνεύει να βγει και να πέσει το κράνος.

Χρήση λαδιού σιλικόνης

Για να εφαρμόζει καλύτερα η ζελατίνα κατά το κλείσιμο, χρησιμοποιήστε το λάδι σιλικόνης, που θα βρείτε στη συσκευασία, για εφαρμογή στο πλαίσιο της ζελατίνας. Απομακρύνετε ενδεχόμενες ακαθαρσίες ή σκόνης, έπειτα απλώστε μία μικρή ποσότητα του λαδιού στα σημεία που αναδεικνύονται στην εικόνα. Σκουπίστε το λάδι που περισσεύει. Εάν το λάδι σιλικόνης έλθει σε επαφή με τη ζελατίνα, ενδέχεται να αφήσει λεκέδες και να μειώσει την ορατότητά σας. Ελέγξτε το βαθμό λίπανσης σε τακτικά διαστήματα.

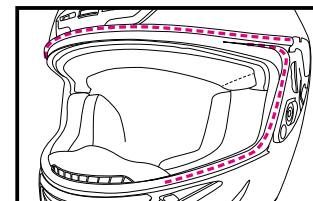

Osłona ust

Osłona ust redukuje stopień zaparowania szybki wychładzając parą wodną.

Aby założyć osłonę ust, wykonaj opisane niżej czynności.

Zakładanie osłony ust

W sposób pokazany na rysunku włóż osłonę ust w szczelinę między wkładką wentylacyjną zapobiegającą zaparowaniu a wkładką absorbującą siłę uderzenia.

Zdejmowanie osłony ust

Wyciągnij osłonę ust ze szczeliny między wkładką wentylacyjną zapobiegającą zaparowaniu a wkładką absorbującą siłę uderzenia.

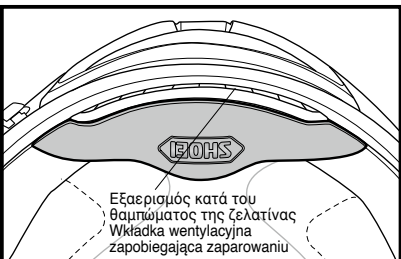

⚠ Nie noś i nie trzymaj kasku za osłonę ust. Osłona ust może się oderwać i kask może upaść na ziemię.

Używanie oleju silikonowego

Aby lepiej uszczelnić osłonę, nanieś dołączony olej silikonowy na zawijkę. Najpierw dokładnie usuń zanieczyszczenia i pył, a następnie nanieś niewielką ilość oleju na odpowiednią część w sposób pokazany na rysunku. Zetrzyj nadmiar oleju. Jeśli olej silikonowy pobrudzi osłonę, może to ograniczać pole widzenia. Regularnie sprawdzaj, czy elementy są dobrze nasmarowane.

Κάτω Αεροτομή & Κάλυμμα Σαγονιού

Η Κάτω Αεροτομή ενισχύει το ρεύμα του αέρα.

Πως να Στερεώσετε την Κάτω Αεροτομή

Τοποθετήστε την Κάτω Αεροτομή στο διάκενο ανάμεσα σε ένα κέλυφος και μια επένδυση απορρόφησης των προσκρούσεων σταθερά σύμφωνα με την εικόνα.

Πως να Αφαιρέσετε την Κάτω Αεροτομή

Τραβήξτε αρχικά προς τα έξω τις βάσεις και από τις δύο πλευρές της αεροτομής, και στη συνέχεια, από το κεντρικό τμήμα.

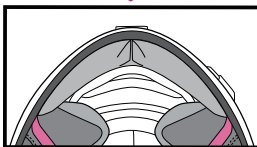
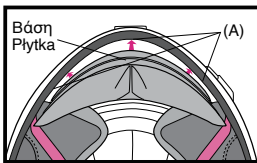

Το κάλυμμα σαγονιού περιορίζει την είσοδο του ανέμου και την εισβολή του θορύβου του αέρα από την περιοχή της αιγιάνας. Στερεώστε ή αφαιρέστε το όπως παρακάτω.

Πως να Στερεώσετε το Κάλυμμα Σαγονιού

Ευθυγραμμίστε αρχικά το κέντρο της βάσης στο κέντρο του μπροστινού άκρου του κράνους και τοποθετήστε το, και στη συνέχεια, τις βάσεις και των δύο πλευρών στο διάκενο ανάμεσα σε ένα κέλυφος και μια επένδυση απορρόφησης των προσκρούσεων.

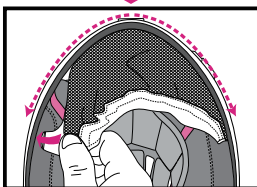
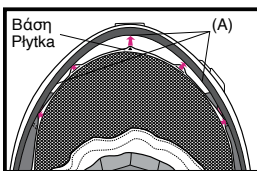

Πως να Αφαιρέσετε το Κάλυμμα Σαγονιού

Τραβήξτε αρχικά προς τα έξω τη βάση της κεντρικής περιοχής του καλύμματος του σαγονιού, και στη συνέχεια, και τις δύο πλευρές. Η Κάτω Αεροτομή μπορεί να είναι εξοπλισμένη αφού το κάλυμμα σαγονιού είναι εξοπλισμένο.

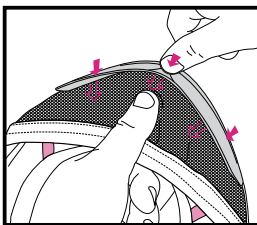

*Η κάτω εισαγωγή αέρα μπορεί να τοποθετηθεί ως εξοπλισμός μετά από την τοποθέτηση του καλύμματος σαγονιού.

*Εάν επιθυμείτε να τοποθετήσετε την κάτω εισαγωγή αέρα έπειτα από την τοποθέτηση του καλύμματος σαγονιού, τραβήξτε το ύφασμα του καλύμματος σαγονιού, για να μη μπερδευτεί στο ίδιο κενό με την κάτω εισαγωγή αέρα.

Dolny spojler i osłona szczęki

Dolny spojler poprawia przepływ strumienia powietrza.

Sposób mocowania dolnego spojlera

Mocno włożyc dolny spojler w szczelinę między skorupą a wkładką pochłaniającą uderzenia zgodnie z rysunkiem.

Sposób demontażu dolnego spojlera

Najpierw wyciągnąć płytki z obu boków spojlera, a następnie wyciągnąć część środkową.

Osłona szczęki ogranicza przedostawanie się wiatru do kasku oraz przenoszenie szumu wiatru z okolic podbródka. Mocować lub demontować osłonę zgodnie z opisem poniżej;

Sposób mocowania osłony szczęki

Dopasować środek płytki do środka przedniej części kasku i najpierw włożyć środek płytki, a następnie płytki na obu bokach, w szczelinę między skorupą a wkładką pochłaniającą uderzenia.

Sposób demontażu osłony szczęki

Najpierw wyciągnąć płytkę ze środkowej części osłony szczęki, a następnie z obu boków. Dolny spojler można zamontować po zamontowaniu osłony szczęki.

*Dolny spojler powietrza można założyć po założeniu osłony podbródka.

*Mocując dolny spojler powietrza po założeniu osłony podbródka pociągnij siatkę osłony podbródka, aby nie dostała się do szczeliny wraz z dolnym spoilerem powietrza.

! ΠΡΟΕΙΔΟΠΟΙΗΣΗ

Έχετε υπόψη ότι οι ήχοι των αυτοκινήτων ή των μοτοσυκλετών γύρω σας ενδέχεται να μην ακούγονται αρκετά δυνατά όταν το κάλυμμα σαγονιού είναι εξοπλισμένο.

! * Μην κρατάτε την Κάτω Αεροτομή ή το κάλυμμα σαγονιού όταν μεταφέρετε το κράνος. Αυτά τα μέρη μπορεί να αποκολληθούν και το κράνος ενδέχεται να υποστεί πτώση και βλάβη. * Μην τοποθετείτε το κράνος εξοπλισμένο με την Κάτω Αεροτομή επίπεδα για μεγάλο χρονικό διάστημα. Η Κάτω Αεροτομή ενδέχεται να παραμορφωθεί.

! OSTRZEŻENIE

Należy pamiętać, że dźwięki samochodów lub motocykli wokół użytkownika mogą nie być wystarczająco słyszalne, gdy osłona szczęki jest zamontowana.

! * Nie trzymać za dolny spojler lub osłonę szczęki podczas przenoszenia kasku. Te części mogą odpaść, powodując upadek i uszkodzenie kasku. * Nie kłaść kasku wyposażonego w dolny spojler płasko na dłuższy czas. Może dojść do odkształcenia dolnego spojlera.

Κουμπι Αποσώμνης Προστασίας CWR-F

Το Κουμπι Αποσώμνης Προστασίας CWR-F χρησιμοποιείται για να εξοπλίζει την Αποσώμνη Προστασία Ζελατίνας CWF-1 (προαιρετική) για αγώνες. Όταν καταστραφεί, μπορεί να αντικατασταθεί με το προαιρετικό Κουμπι Αποσώμνης Προστασίας CWR-F.

Κατά τη χρήση της Αποσώμνης προστασίας Ζελατίνας CWF-1 (προαιρετική), η ρύθμιση του Κουμπιού Αποσώμνης Προστασίας απαιτείται πριν από τη στερέωση της Αποσώμνης Προστασίας Ζελατίνας. Το εγχειρίδιο χρήσης που εσωκλείεται στην Αποσώμνη Προστασία Ζελατίνας CWF-1 εξηγεί πως να την προσαρμόσετε ή πως να την τοποθετήσετε.

! * Το Κουμπι Αποσώμνης Προστασίας γυρίζει αριστερόστροφα. Μην το γυρίσετε δεξιόστροφα.

Guzik zrywki CWR-F

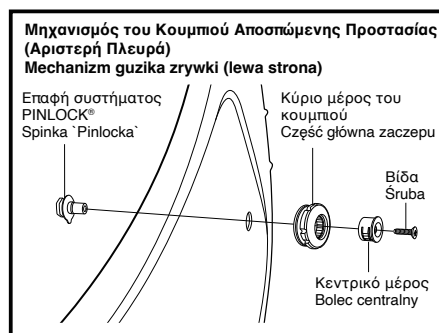

Guzik zrywki CWR-F jest przeznaczony do mocowania (opcjonalnej) folii zrywki CWF-1 do wysokości.

W przypadku uszkodzenia można go zastąpić opcjonalnym guzikiem zrywki CWR-F. Podczas korzystania z (opcjonalnej) folii zrywki CWF-1, przed zamocowaniem folii

zrywki konieczna jest regulacja guzika zrywki. Instrukcja dołączona do folii zrywki CWF-1 zawiera opis sposobu regulacji i mocowania.

! * Guzik zrywki obraca się przeciwnie do wskazówek zegara. Nie obracać go zgodnie ze wskazówkami zegara.

Ελληνικά

Ζελατίνα τύπου CWR-F

! Κατά την πρώτη χρήση της ζελατίνας μετά την αγορά, αφαιρέστε την προστατευτική μεμβράνη.

Όταν κλείνετε τη ζελατίνα CWR-F, το κουμπί της ζελατίνας είναι γαντζωμένο. Σύρετε τον μοχλό A (Βλέπε την εικόνα) προς τα επάνω και κλειδώστε μία ζελατίνα περαιτέρω. Συνιστάται να κρατείται κλειδωμένη στη θέση αυτή κατά την οδήγηση. Τραβήξτε προς τα κάτω τον μοχλό A κατά το άνοιγμα ή το κλείσιμο μιας ζελατίνας.

Αφαίρεση της ζελατίνας του κράνους τύπου CWR-F

1. Ανοίξτε τη ζελατίνα του κράνους τύπου CWR-F εντελώς όπως απεικονίζεται στην Εικόνα 1.
2. Σηκώστε τη ζελατίνα τραβώντας κάτω την ασφάλεια και απελευθερώστε τα άγκιστρα (A) και (B) σύμφωνα με την Εικόνα 2. Στη συνέχεια, αφαιρέστε τη ζελατίνα μετακινώντας την προς την κατεύθυνση που απεικονίζεται στην Εικόνα 3.
3. Ακολουθήστε την ίδια διαδικασία για να αφαιρέσετε και την άλλη πλευρά.

Polski

Osłona CWR-F

! Przed pierwszym użyciem osłony p o zakupie nowego kasku zdejmij z osłony folię ochronną.

Po zamknięciu osłony CWR-F pokrętko osłony jest zaczerpione. Przesunąć dźwignię A (patrz rysunek) do góry i zablokować osłonę dalej. Zalecamy utrzymanie jej zablokowanej w tym położeniu podczas jazdy. Pociągnąć dźwignię A w dół w celu otwarcia lub zamknięcia osłony.

Zdejmowanie osłony CWR-F

1. Przesuń osłonę CWR-F w całkowicie otwarte położenie (Rysunek 1).
2. Pociągając wyzwalacz na dół, podnieś osłonę i zwolnij zaczepy (A) i (B) zgodnie z Rysunkiem 2. Następnie usuń osłonę przesuwując ją zgodnie ze strzałkami jak na Rysunek 3.
3. Wykonaj te same czynności, aby zdjąć drugą stronę.

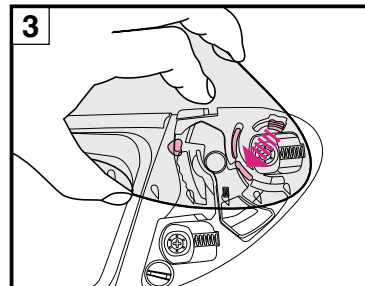
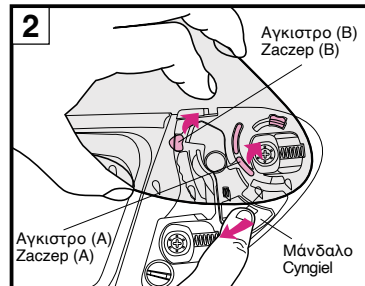
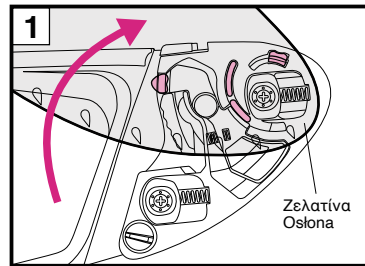
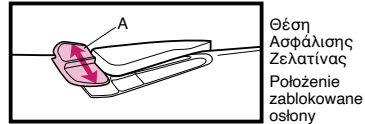
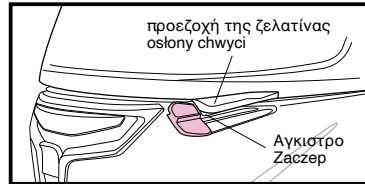

Ελληνικά

Τοποθέτηση της ζελατίνας του κράνους τύπου CWR-F

1. Ανοίξτε τη ζελατίνα εντελώς και εισάγετε το άγκιστρο της ζελατίνας (C) στο μηχανισμό κλειδώματος όπως απεικονίζεται στην Εικόνα 4.
2. Πιέστε τη ζελατίνα όπως απεικονίζεται στην Εικόνα 5. Μετά εισάγετε τα άγκιστρα (A) και (B) στις θέσεις που υποδεικνύονται στην Εικόνα 6.
3. Ανοίξτε και κλείστε τη ζελατίνα μερικές φορές και βεβαιωθείτε ότι όλα τα άγκιστρα έχουν εφαρμοστεί ασφαλώς.
4. Ακολουθήστε την ίδια διαδικασία για να τοποθετήσετε και την άλλη πλευρά.

! ΠΡΟΕΙΔΟΠΟΙΗΣΗ

Αν το άγκιστρο και το γρανάζι δεν έχουν κλείσει καλά στη βάση της ζελατίνας, η ζελατίνα κινδυνεύει να αποσπαστεί κατά την οδήγηση, προκαλώντας απρόσμενο ατύχημα. Έπειτα από την τοποθέτηση της ζελατίνας ανοιγοκλείστε την μερικές φορές για να επιβεβαιώσετε ότι το άγκιστρο και το γρανάζι έχουν κλείσει σωστά. Επιβεβαιώστε, με τη ζελατίνα κλειστή, ότι η προεξοχή της ζελατίνας έχει κωμπίσει καλά με το άγκιστρο.

Polski

Zakładanie osłony CWR-F

1. Otwórz osłonę do końca i wprowadź zaczep osłony (C) do prowadnicy zaczepu (Rysunek 4).
2. Naciśnij osłonę w sposób pokazany na Rysunek 5. Wyzwalacz podniesie się, osłona kliknie, a zaczep (A) i (B) wpasuje się do prowadnicy zaczepu jak pokazano na Rysunek 6.
3. Otwórz i zamknij wizjer kilkakrotnie aby upewnić się, że wszystkie zaczepy są zamocowane prawidłowo.
4. Wykonaj te same czynności, aby założyć drugą stronę.

! OSTRZEŻENIE

Jeżeli haczyk i kółko nie zostaną poprawnie zamocowane w podstawie osłony, osłona może się odłączyć w czasie jazdy i spowodować wypadek. Po założeniu osłony CWR-F otwórz i zamknij ją kilka razy, aby upewnić się, że haczyk i kółko są poprawnie zamocowane. Przy całkowicie zamkniętej osłonie upewnij się, że język osłony jest zablokowany przez haczyk.

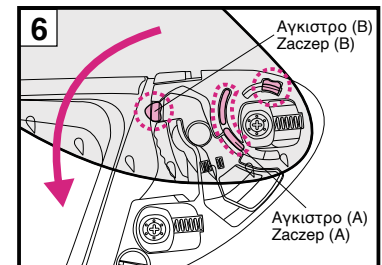
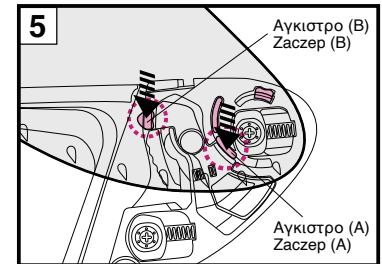
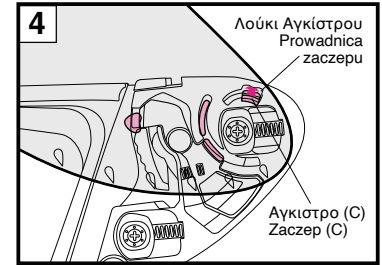

Κουμπι ρύθμισης ζελατίνας

Σε περίπτωση που υπάρχει κενό μεταξύ της ζελατίνας και του πλαισίου, περιστρέψτε το κουμπι στη βάση QR-E όπως φαίνεται στην εικόνα. Η βάση QR-E έχει ρυθμιστεί με λεπτομέρεια μπροστά και πίσω και το κενό μπορεί να προσαρμοστεί. Τα κουμπιά βρίσκονται και στις δύο πλευρές και μπορούν να ρυθμιστούν σε 4 επίπεδα χρησιμοποιώντας κατασβίδι κωνικής κεφαλής.

*Μην περιστρέφετε τα κουμπιά έξω από τις θέσεις 0-4.

*Αν μια ζελατίνα ρυθμιστεί πάρα πολύ σφιχτά, το πλαίσιο μπορεί να αλλοιωθεί. Ρυθμίστε παρατηρώντας προσεκτικά την κατάσταση του κενού.

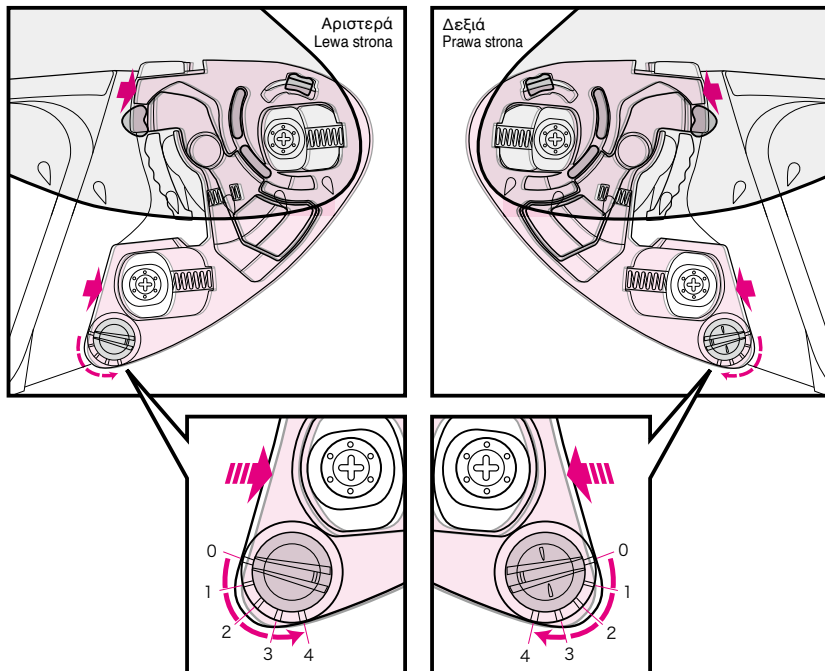

Pokrętko regulacji osłony

Jeżeli powstanie szczelina między osłoną a uszczelką okna, należy przekręcić pokrętko przy podstawie płytki QR-E jak na rysunku. Płytkę QR-E można precyzyjnie dopasowywać z przodu i z tyłu, regulując szczelinę. Pokrętka znajdują się po obu stronach, regulacja jest 4-stopniowa.

*Nie należy przekręcać pokręteł poza pozycje 0 do 4.

*Jeżeli osłona jest ustawiona zbyt ciasno, może to spowodować uszkodzenie uszczelki. Regulację należy przeprowadzić uważnie, obserwując stan szczeliny.

Σημαντικό σημείωμα σχετικά με τη χρήση της ζελατίνας τύπου CWR-F

1. Ακαθαρσίες και γρατζουνιές στην επιφάνεια της ζελατίνας εμποδίζουν την ορατότητα κατά την οδήγηση, με αποτέλεσμα να διακινδυνεύετε! Σε περίπτωση που η ζελατίνα τύπου CWR-F Αερωθεί ή γρατζουνισθεί, σταματήστε αμέσως τη χρήση της. Αφαιρέστε την και καθαρίστε την, ή προβείτε στην αντικατάστασή της.
2. Η ζελατίνα τύπου CWR-F καθαρίζεται με ένα διάλυμα ουδέτερου απορρυπαντικού και νερού. Ξεπλύνετε με άφθονο καθαρό νερό και στεγνώστε με ένα απαλό πανί. **Μη χρησιμοποιείτε τα ακόλουθα καθαριστικά προϊόντα:** ζεστό νερό άνω των 40°C; αλατόνερο; όξινα ή αλκαλικά απορρυπαντικά; βενζίνη, διαλυτικά, άλλα οργανικά διαλυτικά; καθαριστικό τζαμιών και απορρυπαντικά που περιέχουν οργανικά διαλυτικά. Σε περίπτωση χρήσης τέτοιων απορρυπαντικών υπάρχει κίνδυνος αλλοίωσης της χημικής του σύστασης της ζελατίνας και μείωσης της ασφάλειας.
3. Μην οδηγείτε με θαμβωμένη ζελατίνα, καθώς υπάρχει κίνδυνος να μειωθεί η όρασή σας, το οποίο είναι πολύ επικίνδυνο. Σε περίπτωση που η ζελατίνα του κράνους CWR-F θαμβώσει, ανοίξτε την κάτω εισαγωγή αέρα, έτσι ώστε να κυκλοφορήσει ο αέρας στο εσωτερικό του κράνους, ξεθαμβώνοντας τη ζελατίνα. Η χρήση της αντιθαμβωτικής μεμβράνης PINLOCK® EVO για τη ζελατίνα είναι επίσης αποτελεσματική, εάν θέλετε να αποφύγετε την θαμβωση της ζελατίνας.
4. Χρησιμοποιείτε πάντα την αυθεντική αντιθαμβωτική μεμβράνη PINLOCK® EVO της SHOELI για ζελατίνες τύπου CWR-F. Διαβάστε τις οδηγίες χρήσης του κράνους για οδηγίες σχετικά με την τοποθέτηση της αντιθαμβωτικής μεμβράνης PINLOCK® EVO.
5. Αφαιρέστε την προστατευτική αυτοκόλλητη μεμβράνη πριν την πρώτη χρήση της ζελατίνας.
6. Μόλις καθαρίσετε ή αντικαταστήσετε τις βάσεις του στρίγματος, κλείστε τη ζελατίνα και σιγουρευτείτε ότι εφαρμόζει γύρω γύρω με το πλαίσιο. Εάν υπάρχει κενό μεταξύ της ζελατίνας και του πλαισίου, επαναριθμήστε τη βάση του στρίγματος με σκοπό να εξαλείψετε το κενό, από το οποίο θα μπορούσε να εισχωρήσει αέρας ή θόρυβος.
7. Για να σφίξετε τις βίδες, χρησιμοποιήστε το κατασβίδι της Phillips με το κεφάλι νοούμερο 2, εφαρμόστε το κάθετα και περιστρέψτε το προσεκτικά. Σε περίπτωση χρήσης κατασβιδιού λανθασμένου μεγέθους ή ηλεκτρικού κατασβιδιού, υπάρχει κίνδυνος να σπάσει το κεφάλι της βίδας. Ως ανταλλακτικές βίδες χρησιμοποιήστε πάντα αυθεντικές βίδες αλουμινίου. Μη σφίγγετε υπερβολικά τις βίδες, για να μη σπάσουν. (Συνιστώμενη ροπή στρέψης: 80 cN·m ή περίπου 8 kgf·cm)
8. Μη κολλάτε αυτοκόλλητα ή κολλητική ταινία στο πεδίο ορατότητας της ζελατίνας.

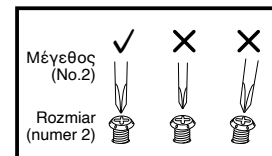

Ważna informacja dotycząca osłony CWR-F

1. Brud i zarysowania osłony mogą ograniczać widoczność w czasie jazdy, co jest bardzo niebezpieczne! Jeżeli osłona CWR-F jest brudna lub porysowana, natychmiast przestań jej używać. Zdejmij i wyczyść osłonę albo wymień ją na nową.
2. Osłonę CWR-F należy czyścić wodą z delikatnym, obojętnym mydłem. Dobrze opróżz osłonę czystą wodą i wytrzyj suchą ściereczką. **Nie używaj żadnego z poniższych środków czyszczących:** gorąca woda o temperaturze powyżej 40°C, woda słona, kwasowe lub zasadowe środki czyszczące, benzyna chemiczna, rozpuszczalniki, benzyna i inne rozpuszczalniki organiczne, środki do mycia szyb i inne środki czyszczące zawierające rozpuszczalniki organiczne. Użycie jakiegokolwiek z powyższych środków może zmienić skład chemiczny osłony i zagrozić bezpieczeństwu.
3. Nie prowadź motocykla z zaparowaną tarczą /szybką. Może to ograniczyć widoczność i być bardzo niebezpieczne. Jeżeli tarcza /szybka CWR-F jest zaparowana, otwórz dolny nawiew powietrza, aby cyrkulujące w kasku powietrze usunęło parę wodną z tarczy /szybki. Skutecznym sposobem unikania zaparowania jest używanie szybki niezaparowującej PINLOCK® EVO.
4. Do osłon CWR-F używaj tylko i wyłącznie oryginalnych szybek niezaparowujących PINLOCK® EVO firmy SHOELI. Szybki niezaparowujące PINLOCK® EVO muszą być montowane zgodnie z dołączoną do nich instrukcją.
5. Przed pierwszym użyciem osłony zdejmij folię ochronną.
6. Po wyczyszczeniu albo wymianie płytek zamknij osłonę i sprawdź, czy styka się ona na całej długości z zawijką wizjera. Jeżeli między osłoną i zawijką wizjera jest szczelina, wyreguluj płytkę tak, aby szczelina nie występowała, ponieważ może ona przepuszczać pęd powietrza i hałas.
7. Do dokręcania śrub używaj śrubokręta z końcówką krzyżową numer 2, przykładaj go pionowo i obracaj ostrożnie. Użycie śrubokrętu lub wkrętarki o nieprawidłowym rozmiarze może spowodować zerwanie łba śruby. Jako części zamiennych używaj oryginalnych aluminiowych śrub. Za mocne dokręcenie śruby może spowodować jej złamanie. (Zalecany moment dokręcający: 80 cN·m, albo około 8 kgf·cm.)
8. Nie naklejaj żadnych naklejek w polu widzenia osłony.

Αντιθαμβωτική μεμβράνη PINLOCK® EVO

Σε περίπτωση που χρησιμοποιείτε την αντιθαμβωτική μεμβράνη PINLOCK® EVO, παρακαλούμε να διαβάσετε τις οδηγίες χρήσεως που παρέχονται μαζί με την αγορά της.



- Χρήση αποκλειστικά κατά τη διάρκεια της ημέρας. Μη χρησιμοποιείτε ποτέ τη ζελατίνα PINLOCK® EVO με αντιθαμβωτική επιστρωση κατά τη διάρκεια της νύχτας. Σε περίπτωση χρήσης της PINLOCK® EVO με αντιθαμβωτική επιστρωση μαζί με τη διάφανη ζελατίνα, ο συντελεστής φωτοπερατότητας ανέρχεται περίπου στα 80%. Αυτό το ποσοστό δεν πληροί τις προδιαγραφές φωτοπερατότητας στην Αμερική (VESC-8, 85%), την Αυστραλία (AS1609, 85%), ή την Ευρώπη (ECE R22, 80%), και γι' αυτό το λόγο το εξάρτημα αυτό προσδιορίζεται στις προδιαγραφές αυτές «αποκλειστικά για χρήση κατά τη διάρκεια της ημέρας».
- Η αντιθαμβωτική μεμβράνη PINLOCK® EVO αποπελαίεται από υλικό που είναι πιο ευαίσθητο στις γρατσουνιές σε σχέση με την εξωτερική ζελατίνα. Παρακαλούμε να τη χειρίζεστε με ιδιαίτερη προσοχή.
- Αφαιρέστε το προστατευτικό αυτοκόλλητο πριν τη χρήση της αντιθαμβωτικής μεμβράνης PINLOCK® EVO.
- Η εσωτερική αντιθαμβωτική ζελατίνα PINLOCK® EVO έχει αποτελεσματική αντιθαμβωτική ικανότητα, απορροφώντας την υγρασία. Ωστόσο, εάν χρησιμοποιείτε το κράνος συνεχώς με κλειστή την κάτω εισαγωγή αέρα, σε χαμηλές θερμοκρασίες ή συνθήκες υψηλής υγρασίας, η ζελατίνα κινδυνεύει να ξεπεράσει το σημείο κορεσμού της, με αποτέλεσμα να εμφανιστούν θαμπές γραμμές ή να θολώσει, λόγω των υδρατμών. Οι γραμμές και το θόλωμα που ενδεχομένως να σχηματιστούν, εμποδίζουν την ορατότητα και είναι επικίνδυνα! Σ' αυτή την περίπτωση ανοίξτε την κάτω εισαγωγή αέρα για να κυκλοφορήσει ο αέρας στο εσωτερικό του κράνους, εξαφανίζοντας τις γραμμές και το θόλωμα από το κράνος.
- Αγοράστε το μοντέλο DK3303 για το CWR-F σε περίπτωση αντικατάστασης της ζελατίνης PINLOCK® EVO.

*PINLOCK® είναι σήμα κατατεθέν της PINLOCK SYSTEMS B.V.

Szybka niezaparowująca PINLOCK® EVO

Jeżeli używasz szybki opcjonalnej niezaparowującej PINLOCK® EVO, przeczytaj dołączoną do niej instrukcję użytkownika.



- Używać z tylko w czasie dnia. Nigdy nie używaj soczewki niezaparowującej PINLOCK® EVO w nocy. Jeżeli szybka zapobiegająca zaparowaniu PINLOCK® EVO jest używana z przezroczystą osłoną, przepuszczalność światła wynosi około 80%. Ta wartość nie spełnia wymagań obowiązujących w USA (VESC-8, 85%), Australii (AS1609, 85%) i Europie (ECE R22, 80%), w tych krajach jej używanie jest więc dozwolone „tylko w czasie dnia”.
- Szybka niezaparowująca PINLOCK® EVO jest wykonana z materiału łatwiej ulegającemu porysowaniu niż osłona zewnętrzna. Należy się z nią obchodzić bardzo ostrożnie.
- Przed pierwszym użyciem szybki niezaparowującej PINLOCK® EVO zdejmij z niej folię ochronną.
- Szybka niezaparowująca PINLOCK® EVO bardzo skutecznie zapobiega zaparowaniu przez pochłanianie pary wodnej. Jeżeli jednak kask jest używany z ciągle zamkniętym dolnym nawiewem powietrza w niskiej temperaturze i/lub przy wysokiej wilgotności powietrza, szybka może zostać nasyczona parą wodną, co spowoduje pojawienie się pasków pary. Pojawienie się pasków pary może ograniczyć widoczność i być bardzo niebezpieczne! W takiej sytuacji otwórz dolny nawiew powietrza i/lub otwórz osłonę, aby cyrkulujące wewnątrz kasku powietrze usunęło parę wodną z kasku.
- Należy nabyć DK3303 do CWR-F aby wymienić wkładkę PINLOCK® EVO.

*PINLOCK® jest zarejestrowanym znakiem handlowym PINLOCK SYSTEMS B.V.

Αντικατάσταση εσωτερικών στοιχείων

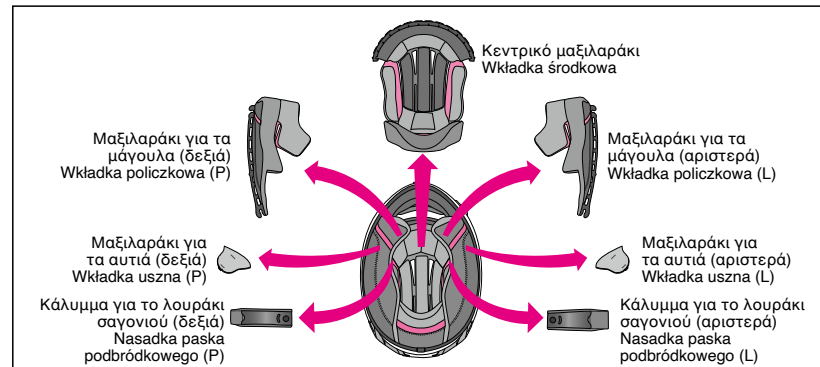

Μπορείτε να αφαιρέσετε το κεντρικό μαξιλαράκι, το δεξί και αριστερό μαξιλαράκι για τα μάγουλα, τα καλύμματα για το λουράκι σαγονιού, καθώς και τα μαξιλαράκια στα αυτιά, για να τα πλύνετε. Επίσης μπορείτε να προσαρμόσετε την εφαρμογή του κράνους, επιλέγοντας προαιρετικά μαξιλαράκια. Μελετήστε τη λίστα και τις εικόνες με τα εσωτερικά στοιχεία του κράνους και ελέγξτε αν τα σχετικά στοιχεία πρέπει να τοποθετηθούν ή να αφαιρεθούν. Σιγουρευτείτε πάντα πριν από την οδηγηση ότι έχετε σταθεροποιήσει το κεντρικό μαξιλαράκι, τα μαξιλαράκια για τα μάγουλα και τα καλύμματα για το λουράκι σαγονιού. Χρησιμοποιήστε την ακόλουθη ταμπέλα για να παραγγείλετε τα εσωτερικά μέρη που χρειάζεστε, ώστε να προσαρμόσετε την εφαρμογή του κράνους.

■ Μέγεθος μαξιλαριών ■ Rozmiary wkładek

		XS	S	M	L	XL	XXL
Κεντρική επένδυση τύπου I Wkładka centralna typu I	Προαιρετικά (στενή εφαρμογή) / Opcja (ściśle dopasowanie)		S+	M+	L+	XL+	XL
	Κανονικό / Standard		S	M	L	XL	XXL
Μαξιλαρία/μάγουλα τύπου I Wkładki policzkowe typu I	Προαιρετικά (χαλαρή εφαρμογή) / Opcja (luźne dopasowanie)		S-	M-	L-	XXL	—
	Κανονικό / Standard			39			35
Κάλυμμα για το λουράκι σαγονιού / Nasadka paska podbródkowego	Προαιρετικά (στενή εφαρμογή) / Opcja (ściśle dopasowanie)			35			31
	Προαιρετικά (χαλαρή εφαρμογή) / Opcja (luźne dopasowanie)			31			—

- Τα ίδια μαξιλαράκια για τα μάγουλα χρησιμοποιούνται για όλα τα μεγέθη κράνους. Για το κράνος μεγέθους M μπορείτε να χρησιμοποιήσετε το μαξιλαράκι για τα μάγουλα μεγέθους 31 εάν επιθυμείτε χαλαρή εφαρμογή του κράνους, και μεγέθους 39 εάν θέλετε το κράνος να εφαρμόζει πιο σφίχτα (και τα δύο είδη είναι προαιρετικά στοιχεία).
- Στα κεντρικά μαξιλαράκια ο τύπος διαφέρει ανάλογα με το μέγεθος του μοντέλου κράνους. Επιβεβαιώστε πρώτα το μέγεθος του κράνους σας πριν την αγορά τους.

* Η ονομασία του μοντέλου και οι προδιαγραφές διαφέρουν ανάλογα με τη χώρα ή την περιοχή.

Wymiana części wewnętrznych

Wkładkę środkową, lewą i prawą wkładkę policzkową oraz nasadkę paska podbródkowego i wkładki uszne można wyjmować do prania. Można też dopasować kask przez używanie opcjonalnych wkładek. Zobacz wykaz i rysunek części wewnętrznych, aby sprawdzić, czy odpowiednie części są założone, czy nie. Przed rozproczęciem jazdy zawsze wkładaj wkładkę środkową, wkładki policzkowe i nasadki paska podbródkowego. W razie potrzeby użyj poniższej tabeli, aby zamówić odpowiednie elementy wewnętrzne dla posiadanego kasku.

- We wszystkich rozmiarach kasków można używać jednakowych wkładek policzkowych. W przypadku kasku o rozmiarze M należy dobrać wkładki policzkowe o rozmiarze 31, aby uzyskać luźne dopasowanie, albo o rozmiarze 39, aby uzyskać ściśle dopasowanie (obie te części są opcjonalne).
- Wkładki środkowe są różne zależnie od rozmiaru modelu. Przed zakupem sprawdź rozmiar swojego kasku.

* Nazwa modelu i specyfikacje różnią się w zależności od kraju lub regionu.

ΕΛΛΗΝΙΚά

Αφαίρεση εσωτερικών στοιχείων

1. Αφαίρεση των μαξιλαριών για τα μάγουλα
Πρέπει να αφαιρεθεί πριν την τοποθέτηση του καλύμματος σαγονιού και/ ή της κάτω εισαγωγής αέρα.

Για να αφαιρέσετε το μαξιλαράκι για τα μάγουλα από τη βάση του, ξεκουμπώστε τα 3 κουμπιά (Εικόνα 1). Τραβήξτε την εσοχή (a) από το στήριγμα των μαξιλαριών για τα μάγουλα (A), όπως δείχνει η Εικόνα 2.

Έπειτα, τραβήξτε την εσοχή (b) από το στήριγμα των μαξιλαριών για τα μάγουλα (B), όπως δείχνει η Εικόνα 3. Μη τραβάτε με πολύ δύναμη. Τραβήξτε πρώτα την μπροστινή εσοχή (a). Εάν τραβήξετε πρώτα την πίσω εσοχή (b) πριν να τραβήξετε την εσοχή (a), κινδυνεύετε να σπάσετε τη βάση.

2. Αφαίρεση των μαξιλαριών για τα αυτιά

Ξεκουμπώστε τα 4 κουμπιά της βάσης από το πλαίσιο των μαξιλαριών για τα μάγουλα (Εικόνα 4). Αφαιρέστε το μαξιλαράκι για τα αυτιά. Έπειτα αφαιρέστε με τον ίδιο τρόπο και το άλλο μαξιλαράκι για τα αυτιά.

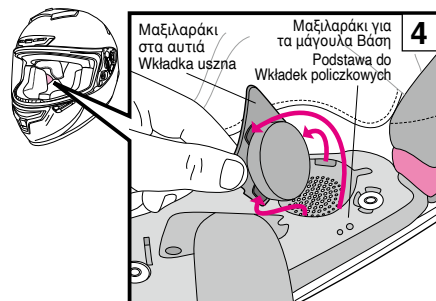
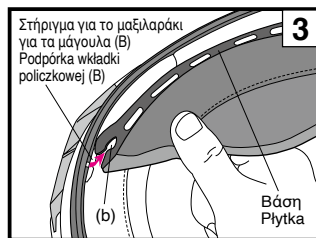
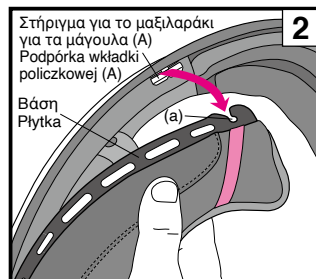
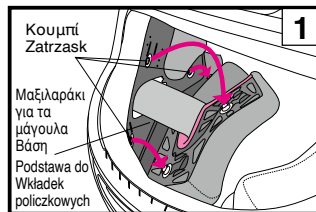

Polski

Wymywanie części wewnętrznych

1. Wymywanie wkładek policzkowych

Po założeniu osłony podbródka i/lub dolnego spoileru powietrza, należy go usunąć najpierw.

Zwolnij 3 zatrzaski, aby wyjąć wkładkę z gniazda policzkowego (Rysunek 1). Następnie wyciągnij wypust (a) z zawiasu wkładki policzkowej (A) w sposób pokazany na Rysunek 2.

Następnie wyciągnij wypust (b) z zawiasu wkładki policzkowej (B) w sposób pokazany na Rysunek 3. Nie pociągaj go za mocno. Pamiętaj, żeby najpierw wyciągnąć przedni wypust (a). Jeżeli wyciągniesz tylny wypust (b) przed wyciągnięciem wypustu (a), możesz uszkodzić płytkę.

2. Wymywanie wkładek usznych

Zwolnij 4 zatrzaski na płytce gniazda policzkowego (Rysunek 4). Wymnij wkładkę uszną. Wymnij drugą wkładkę uszną w ten sam sposób.

ΕΛΛΗΝΙΚά

3. Πως να αφαιρέσετε το κεντρικό μαξιλαράκι

Για να αφαιρέσετε το κεντρικό μαξιλαράκι πιέστε πρώτα τα δύο πεστικά κουμπιά που ευρίσκονται στο πίσω μέρος του κράνους (Εικόνα 5).

Τραβήξτε το μπροστινό μέρος του κεντρικού μαξιλαριού από το στεφάνι συγκράτησης, όπως στην Εικόνα 6.

4. Αφαίρεση των καλυμμάτων για τα λουράκια σαγονιού

Αφαιρέστε το μαξιλαράκι για τα μάγουλα, έπειτα ανοίξτε το κλειδί του καλύμματος για τα λουράκια σαγονιού. Αφαιρέστε το κάλυμμα από το λουράκι σαγονιού (Εικόνα 7). Αφαιρέστε το άλλο κάλυμμα για τα λουράκια σαγονιού με τον ίδιο τρόπο.

Polski

3. Wymywanie wkładki środkowej

Wymnij wkładkę środkową poprzez odblokowanie dwóch zatrzasków z tyłu kasku (Rysunek 5).

Zdejmij przednią część wkładki środkowej z płytki mocującej, jak na Rysunek 6.

4. Zdejmowanie nasadek paska podbródkowego

Wymnij wkładkę policzkową, a następnie zwolnij zatrzask nasadki paska podbródkowego. Zdejmij nasadkę z paska podbródkowego (Rysunek 7). Zdejmij drugą nasadkę paska podbródkowego w ten sam sposób.

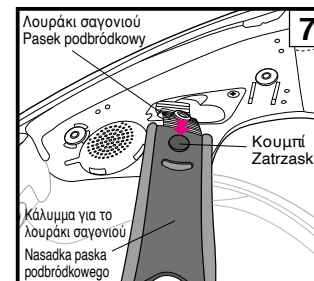
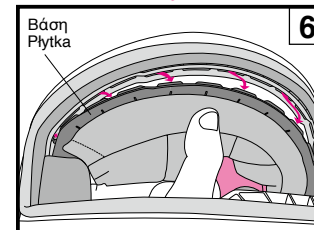
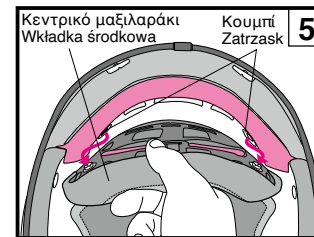

ΕΛΛΗΝΙΚά

Μαξιλαράκια για τα αυτιά

Τα μαξιλαράκια στα αυτιά έχουν σχεδιαστεί για να μειώνουν τον θόρυβο που προκαλείται από τον αέρα. Για να αφαιρέσετε ή να τοποθετήσετε τα μαξιλαράκια στα αυτιά, διαβάστε το κεφάλαιο «Αφαίρεση εσωτερικών στοιχείων» και «Τοποθέτηση εσωτερικών στοιχείων».



Παρακαλούμε να έχετε υπόψη σας κατά την οδήγηση ότι η χρήση των μαξιλαριών στα αυτιά μειώνει τον θόρυβο από περαστικά οχήματα.

Polski

Wkładki uszne

Wkładki uszne mają za zadanie zredukować odgłosy wiatru. Wkładki uszne można wyjąć. Aby wyjąć lub włożyć wkładki uszne, zastosuj się do rozdziałów „Wymywanie części wewnętrznych” i „Zakładanie części wewnętrznych”.



Przy założonych wkładkach usznych odgłosy powodowane przez inne pojazdy będą cichsze. Pamiętaj o tym podczas jazdy.

Εικόνα Αποσυαρμολογημένου
Κεντρικού Μαξιλαριού
Rysunek wkładki środkowej
po demontażu

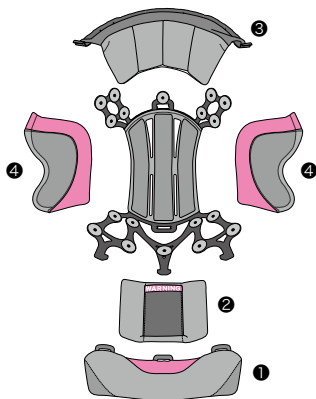
**Ελληνικά**

Το κεντρικό μαξιλαράκι αποτελείται από μπροστινά, πλευρικά, οπίσθια, λαιμού και επάνω μαξιλαράκια. Η προσαρμογή μπορεί να ρυθμιστεί με αντικατάσταση κάθε μαξιλαριού με προαιρετικά μαξιλαράκια.

Polski

Wkładka środkowa składa się z wkładek przednich, bocznych, tylnych, szyjnych i górnych. Dopasowanie można regulować, zastępując każdą z wkładek wkładką opcjonalną.

Ελληνικά

Ελέγξτε τις θέσεις στερέωσης στη σειρά από ❶ ως ❷ όπως στην εικόνα πριν από τη στερέωσή της.

Polski

Przed zamocowaniem sprawdź położenia mocowania w kolejności od ❶ do ❷ zgodnie z rysunkiem.

Ελληνικά

Για παράδειγμα, όταν η πλευρική περιοχή του κεφαλιού είναι σφικτή σε μέγεθος M, μπορεί να βελτιωθεί αλλάζοντας το πλευρικό μαξιλαράκι με προαιρετικό S5. Το μαξιλαράκι του κάθε τμήματος του κεντρικού μαξιλαριού μπορεί να διαφέρει με το μέγεθος του κράνους. Ελέγξτε το πριν την αγορά. *Όταν αποσυαρμολογείτε το κάθε κεντρικό μαξιλαράκι, κάντε το προσεκτικά.

Polski

Na przykład, kiedy kask w rozmiarze M jest za ciasny po bokach głowy, można temu zaradzić, wymieniając boczna wkładkę na opcjonalną wkładkę S5. Wkładki poszczególne części wkładki środkowej mogą mieć różny rozmiar, w zależności od rozmiaru kasku. Sprawdź to przed zakupem. *Demontować poszczególne wkładki wkładki środkowej z ostrożnością.

ΤΥΠΟΣ-Ι ΕΠΙΑΝΩ
ΜΑΞΙΛΑΡΑΚΙ
WKŁADKA GÓRNA TYPU I

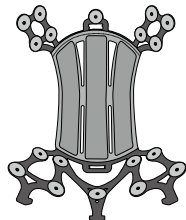
**■ Μέγεθος μαξιλαριών / Rozmiary wkładek**

ΤΥΠΟΣ-Ι ΕΠΙΑΝΩ ΜΑΞΙΛΑΡΑΚΙ / WKŁADKA GÓRNA TYPU I

		XS	S	M	L	XL	XXL
Προαιρετικά / Opcja	στην εφαρμογή ściśle dopasowanie	S13			L13		
Κανονικό / Standard	↑	S9			L9		

❶ Εξοπλίζει το Μαξιλαράκι του Λαιμού / Mocowanie wkładki szyjnej**Ελληνικά**

Κατά την τοποθέτηση ή την αφαίρεση του μαξιλαριού για τον αυχένα, προσέξτε μη λυγίσετε τα πλαστικά μέρη.

Polski

Zakładając lub zdejmując ostonę karku uważaj, by nie zgiać części plastikowej.

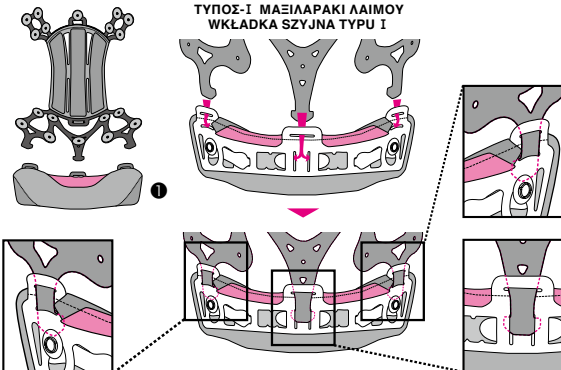
**■ Μέγεθος μαξιλαριών / Rozmiary wkładek**

ΤΥΠΟΣ-Ι ΜΑΞΙΛΑΡΑΚΙ ΛΑΙΜΟΥ / WKŁADKA SZYJNA TYPU I

		XS	S	M	L	XL	XXL
Προαιρετικά / Opcja	στην εφαρμογή ściśle dopasowanie	S13		M13	L13	XL13	
Κανονικό / Standard	↑	S9		M9	L9	XL9	

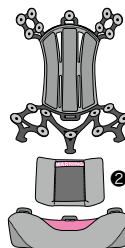
❷ Εξοπλίζει το Πίσω Μαξιλαράκι / Mocowanie wkładki tylnej**Ελληνικά**

Ευθυγραμμίστε τα μεγέθη XS/S/L στη γραμμή της παρακάτω εικόνας, να μην αφήσετε διάκενο ανάμεσα στα επάνω μαξιλαράκια. Στερεώστε τα μεγέθη M/XL/XXL 5 mm κάτω από τα επάνω μαξιλαράκια.

Polski

Dopasować wkładki rozmiaru XS/S/L do linii na rysunku poniżej, tak aby między górnymi wkładkami nie powstała szczelina. Zamontować wkładki o rozmiarze M/XL/XXL 5 mm poniżej górnych wkładek.

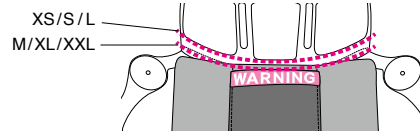

TYPE-I REAR PAD

COUSSINET ARRIÈRE DE TYPE I

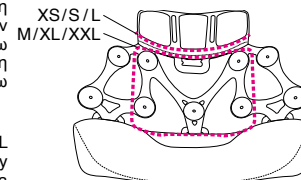
**■ Μέγεθος μαξιλαριών / Rozmiary wkładek**

ΤΥΠΟΣ-Ι ΠΙΣΩ ΜΑΞΙΛΑΡΑΚΙ / WKŁADKA TYLNA TYPU I

		XS	S	M	L	XL	XXL
Προαιρετικά / Opcja	στην εφαρμογή ściśle dopasowanie	S13		L13			L9
Κανονικό / Standard	↓	S9		L9			L5
Προαιρετικά / Opcja	χαλαρή εφαρμογή luźne dopasowanie	S5		L5			—

4 Εξοπλίζει το Μπροστινό Μαξιλάρáκι / Mocowanie wkładki przedniej



Ελληνικό

Ευθυγραμμίστε τα μεγέθη XS/S/L στη γραμμή της παρακάτω εικόνας, να μην αφήσετε διάκενο ανάμεσα στα επάνω μαξιλάρáκια. Στερεώστε τα μεγέθη M/XL/XXL 5 mm κάτω από τα επάνω μαξιλάρáκια.

Polski

Dopasować wkładki rozmiaru XS/S/L do linii na rysunku poniżej, tak aby między górnymi wkładkami nie powstała szczelina. Zamontować wkładki o rozmiarze M/XL/XXL 5 mm poniżej górnych wkładek.

ΤΥΠΟΣ-Ι ΜΠΡΟΣΤΙΝΟ ΜΑΞΙΛΑΡΑΚΙ
WKŁADKA PRZEDNIA TYPU I

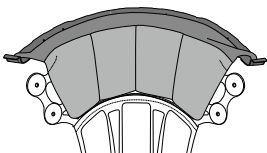
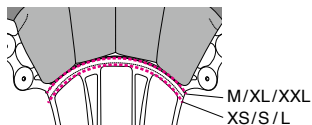
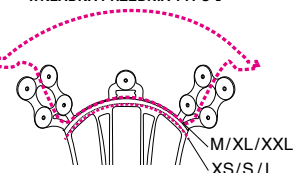

■ Μέγεθος μαξιλαριών / Rozmiary wkładek

ΤΥΠΟΣ-Ι ΜΠΡΟΣΤΙΝΟ ΜΑΞΙΛΑΡΑΚΙ / WKŁADKA PRZEDNIA TYPU I

		XS	S	M	L	XL	XXL
Προαιρετικά / Orcja	στενή εφαρμογή ściśle dopasowanie		S13		L13		L9
Κανονικό / Standard			S9		L9		L5
Προαιρετικά / Orcja	χαλαρή εφαρμογή luźne dopasowanie		S5		L5		—

4 Εξοπλίζει το Πλευρικό Μαξιλάρáκι / Mocowanie wkładki bocznej

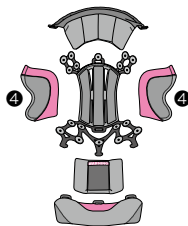

Ελληνικό

Ελέγξτε τη δεξιά και αριστερή πλευρά και ρυθμίστε τις γωνίες του μαξιλαριού επισημαίνονται με κύκλο.

Polski

Sprawdźć prawe i lewe boki oraz dopasować rogi wkładki oznaczone kółkiem.

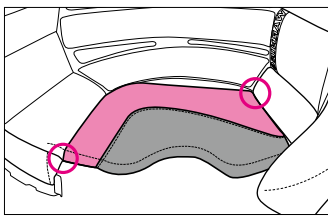

ΤΥΠΟΣ-Ι ΠΛΕΥΡΙΚΟ (ΔΕΞΙ & ΑΡΙΣΤΕΡΟ) ΜΑΞΙΛΑΡΑΚΙ
WKŁADKA BOCZNA TYPU I (PRAWA I LEWA)

Αριστερά / Lewa

Δεξιά / Prawa

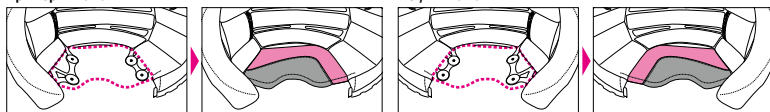

■ Μέγεθος μαξιλαριών / Rozmiary wkładek

ΤΥΠΟΣ-Ι ΠΛΕΥΡΙΚΟ (ΔΕΞΙ & ΑΡΙΣΤΕΡΟ) ΜΑΞΙΛΑΡΑΚΙ / WKŁADKA BOCZNA TYPU I (PRAWA I LEWA)

		XS	S	M	L	XL	XXL
Προαιρετικά / Orcja	στενή εφαρμογή ściśle dopasowanie		S13		L13		L9
Κανονικό / Standard			S9		L9		L5
Προαιρετικά / Orcja	χαλαρή εφαρμογή luźne dopasowanie		S5		L5		—

ΕΛΛΗΝΙΚά

Ρύθμιση της Εξοπλισμένης
θέσης των Εσωτερικών Χώρων

Φορώντας υπό γωνία προς τα εμπρός με λυγισμένη τη στάση του σώματος μπορεί να αλλάξει για να διασφαλίσει την ορατότητα αλλάζοντας τις θέσεις των αγκίστρων A και B της πίσω πλευράς του μαξιλαριού για τα μάγουλα ή τη θέση του αγκίστρου του μαξιλαριού του λαιμού.

Polski

Regulacja położenia mocowania
elementów wewnętrznych

Kąt noszenia w pozycji zgiętej naprzód można zmienić w celu zapewnienia widoczności, zmieniając położenia zaczepów A i B tylnej strony wkładki policzkowej lub zmieniając położenie zaczepu wkładki szyjnej.

Μαξιλάριá/μάγουλα τύπου-Ι (Δεξιά)
Wkładki policzkowe typu I (Prawa)

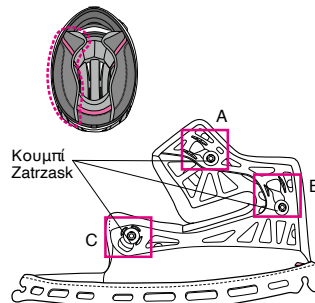

Πρότυπη Θέση / Położenie standardowe

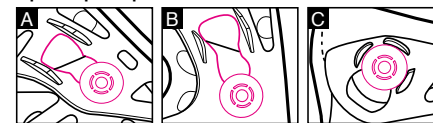

Θέση Κούρας / Położenie wysięgowe

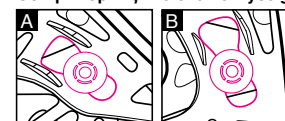

ΕΛΛΗΝΙΚά

*Ρυθμίστε τα αγκίστρα A και B στην ίδια θέση με τον ίδιο τρόπο για την αντίθετη πλευρά.
*Μην μετακινήσετε το αγκίστρο C από τη θέση της εικόνας.

Polski

*Przestawić zaczepy A i B w te same położenia w ten sam sposób po przeciwnej stronie.
*Nie przestawiać zaczepu C z położenia przedstawionego na rysunku.

ΤΥΠΟΣ-Ι ΜΑΞΙΛΑΡΑΚΙ ΛΑΙΜΟΥ / WKŁADKA SZYJNA TYPU I

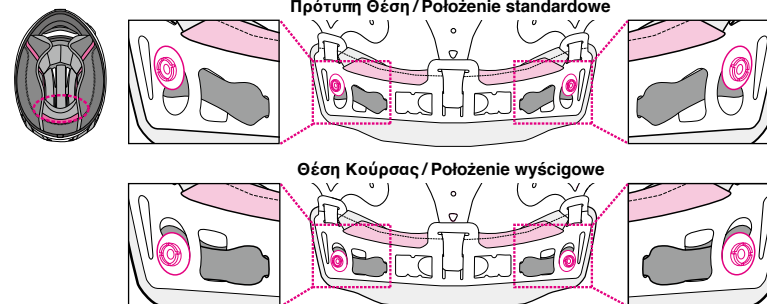

Πρότυπη Θέση / Położenie standardowe

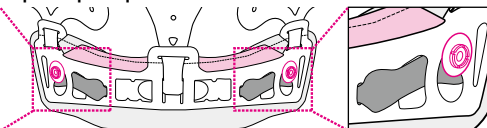

Θέση Κούρας / Położenie wysięgowe

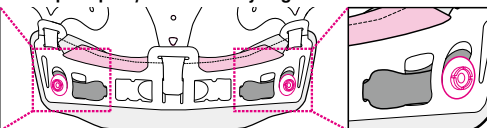

Ελληνικά

Τοποθέτηση εσωτερικών στοιχείων

1. Πως να τοποθετήσετε τα καλύμματα των λουριών

Τα καλύμματα για το λουράκι διαφέρουν σε σχήμα στη δεξιά και την αριστερή πλευρά του κράνους. Πέρασε το λουράκι μέσα από το κάλυμμα και κούμπωσε το κάθε ένα μέχρι να ακουστεί το κλικ (Εικόνα 8).

2. Πως να τοποθετήσετε το κεντρικό μαξιλαράκι

Τοποθετήστε το μπροστινό μέρος της πλάκας σε μία από τις σχισμές εφαρμογής που ευρισκονται στο στήριγμα μέχρι να εφαρμόσει σε όλο το μήκος, όπως υποδεικνύει η Εικόνα 9/10.

Πιέστε τα δύο κουμπιά στο πίσω μέρος του κεντρικού μαξιλαριού (Εικόνα 11).

3. Στερέωση του Μαξιλαριού στα Αυτιά

Ελέγξτε τη δεξιά και την αριστερή πλευρά των μαξιλαριών των αυτιών και τοποθετήστε τα ρυθμίζοντας τα στη διακεκομμένη γραμμή της εικόνας 12. Στη συνέχεια, προσαρμόστε 4 πασιμάτα στα κοψίματα του μαξιλαριού για τη βάση των μάγουλων και πιέστε το μαξιλαράκι. Κάντε με τον ίδιο τρόπο για την άλλη πλευρά.

Polski

Zakładanie części wewnętrznych

1. Zakładanie poszyc pasków

Nasadki paska podbródkowego mają różny kształt po prawej i lewej stronie kasku. Żeby je założyć należy przymocować poszycia do paska i wcisnąć zatrask, do słyszalnego kliknięcia (Rysunek 8).

2. Wkładanie wkładki środkowej

Wsuń przednią płytkę w szczelinę uchwyty jak na Rysunek 9/10. Zatrzaśnij dwa zatraski z tyłu wkładki środkowej (Rysunek 11).

3. Mocowanie wkładki usznej

Sprawdź prawe i lewe boki wkładek usznych i umieść je zgodnie z linią kropkowaną na rysunku 12. Następnie dopasować 4 zaczepy do nacisk w podstawie do wkładek policzkowych i nacisnąć wkładkę. W analogiczny sposób postąpić po drugiej stronie.

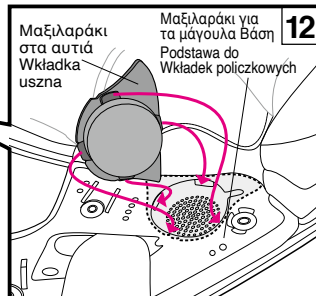
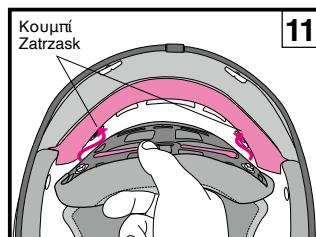
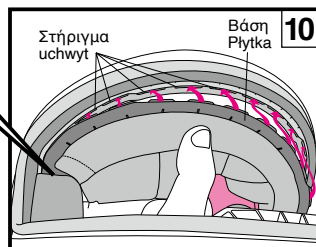
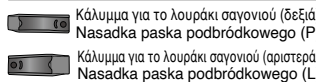
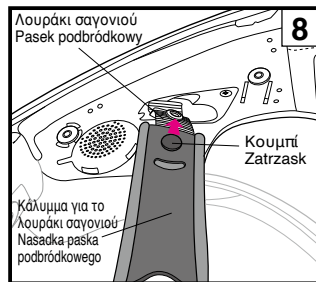

Ελληνικά

4. Τοποθέτηση των μαξιλαριών για τα μάγουλα

Βεβαιωθείτε ότι τα άγκιστρα A και B είναι σε μία πρότυπη θέση ή σε μια θέση κούρας και ότι το άγκιστρο C είναι σε μια θέση που φαίνεται στην εικόνα πριν εξοπλιστείτε με μαξιλαράκια για τα μάγουλα για το κράνος.

Προδιορίστε το δεξί και το αριστερό μαξιλαράκι. Εισχωρήστε τη σχισμή (b), η οποία βρίσκεται στο πίσω μέρος της βάσης, στην προεξοχή του στηρίγματος του μαξιλαριού για τα μάγουλα (B), όπως απεικονίζεται στην Εικόνα 14. Έπειτα, πωρώξτε προς τα μπροστά και εφαρμόστε τη σχισμή (a) της βάσης (a) στο στήριγμα του μαξιλαριού για τα μάγουλα (A), όπως απεικονίζεται στην Εικόνα 15. Σηγουρευτείτε ότι έχετε εφαρμόσει σωστά τη βάση. Μόλις τοποθετήσετε τη βάση, περάστε το λουράκι σαγονιού από το κενό στο μαξιλαράκι για τα μάγουλα (Εικόνα 16). Κλείστε τα κουμπιά με τη σειρά από το 1 μέχρι το 3, πιέζοντας τα δυνατά από την πλευρά του μαξιλαριού, μέχρι να ακούσετε το χαρακτηριστικό κλικ. Τέλος, πιέστε την μπροστινή άκρη του μαξιλαριού (A), όπως απεικονίζεται στην Εικόνα 17, και πιέστε τη βάση του μαξιλαριού για τα μάγουλα στην εσοχή της βάσης για τα μαξιλαράκια για τα μάγουλα. Τοποθετήστε το άλλο μαξιλαράκι για τα μάγουλα με τον ίδιο τρόπο.

Polski

4. Montaż wkładek policzkowych

Przed zamocowaniem wkładki policzkowej w kasku dopilnować, aby zaczepy A i B znajdowały się wszystkie w położeniu standardowym lub położeniu wysięgowym, a zaczep C znajdował się w położeniu przedstawionym na rysunku.

Rozpoznań wkładkę prawą i lewą. Wsuń wycięcie (b) tylnej części płytki w wypust podórki wkładki policzkowej (B) zgodnie z Rysunek 14. Następnie wsuń wycięcie (a) przedniej części płytki w podórkę wkładki policzkowej (A) zgodnie z Rysunek 15. Upewnij się, czy płytka jest wsunięta głęboko. Po włożeniu płytki przeprowadź pasek podbródkowy przez pustą część wkładki policzkowej (Rysunek 16). Zamknij zatraski w kolejności od 1 do 3, mocno naciskając główkę zatrasku od strony wkładki tak, by usłyszeć odgłos kliknięcia. Na koniec nacisnij narożnik (A) wkładki w sposób pokazany na Rysunek 17 i dobrze zamocuj płytkę wkładki policzkowej w paście gniazda policzkowego kasku. Włóż drugą wkładkę policzkową w ten sam sposób.

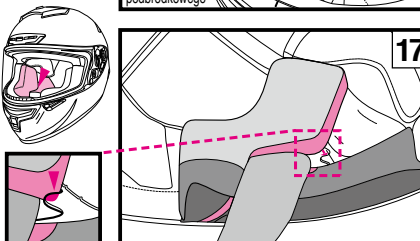
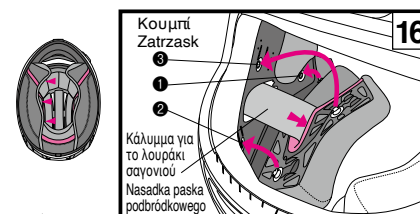
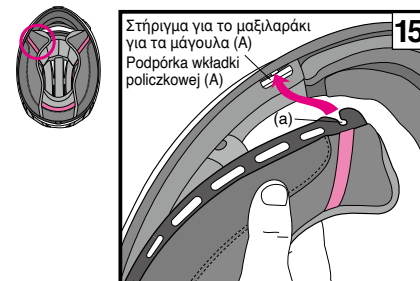
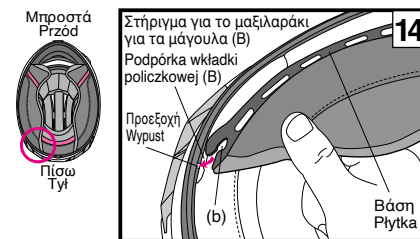
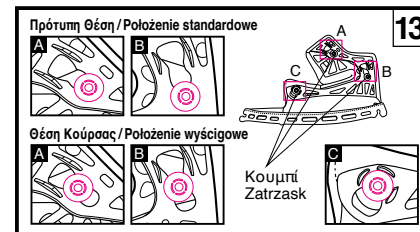

Σημαντικό σημείωμα σχετικά με τη χρήση των εσωτερικών στοιχείων

- Όταν ανοίγετε ή κλείνετε ένα κουμπί, πρέπει να το κρατάτε από κοντά και να το κλείνετε με προσοχή. Πιέστε το κουμπί με δύναμη, μέχρι να ακούσετε το χαρακτηριστικό κλικ.
- Μπορείτε να καθαρίσετε τα εσωτερικά στοιχεία πλένοντάς τα στο χέρι ή στο πλυντήριο ρούχων (σε ειδικό προστατευτικό δίχτυ πλυσίματος). Παρακαλούμε να τα πλένετε με προσοχή. Χρησιμοποιήστε χλιαρό νερό. Για να τα στεγνώσετε, πιέστε τα απαλά με μία στεγνή πετσέτα και αφήστε τα να στεγνώσουν σε σκιερό μέρος. Για να αποφύγετε τυχόν ζημιές στα πλαστικά μέρη των εσωτερικών στοιχείων, μη τα στίβετε με δύναμη, μη διπλώνετε ή λυγίζετε τα πλαστικά μέρη. Ιδιαίτερη προσοχή απαιτείται κατά το πλύσιμο στο πλυντήριο ρούχων. Μη στεγνώνετε τα εσωτερικά στοιχεία στο στεγνωτήριο ρούχων, με πιστολάκι μαλλιών ή άλλο είδος συσκευής στεγνώματος, καθώς η ζέση μπορεί να δημιουργήσει ζημιές στο υλικό. Για να καθαρίσετε την εσωτερική αντικραδασμική επένδυση (το τμήμα που αποτελείται από αφρό πολυουρεθίου) μπορείτε να την βρέξετε με ένα μαλακό πανάκι με διάλυμα ουδέτερου απορρυπαντικού και νερού και στη συνέχεια να την σκουπίσετε. Αφήστε την εσωτερική αντικραδασμική επένδυση να στεγνώσει σε σκιερό μέρος. Μη την αφήσετε να στεγνώσει στο φως του ήλιου και μη χρησιμοποιείτε μηχανικές συσκευές στεγνώματος, καθώς η εσωτερική αντικραδασμική επένδυση είναι ιδιαίτερα ευαίσθητη στη ζέση. Σε περίπτωση που η εσωτερική αντικραδασμική επένδυση ρθει σε επαφή με υψηλή ζέση οποιασδήποτε μορφής, πρέπει να έλθετε σε επαφή με τον αντιπροσωπο των προϊόντων ή απευθείας με την εταιρία SHOEL, για να διεκπεραιωθεί μία αξιολόγηση ασφάλειας. Για να αποφύγετε ενδεχόμενες ζημιές, μη χρησιμοποιείτε κανένα από τα ακόλουθα απορρυπαντικά: ζεστό νερό άνω των 40°C; αλατόνερο; όξινα ή αλκαλικά απορρυπαντικά; βενζίνη, διαλυτικά, άλλα οργανικά διαλυτικά; καθαριστικό τζαμιών και απορρυπαντικά που περιέχουν οργανικά διαλυτικά.
- Κατά το πλύσιμο του κεντρικού μαξιλαριού, τοποθετήστε το σε ένα δίχτυ πλύσης σε μία συναρμολογημένη θέση από όλα τα μέρη (μαξιλαράκια εμπρός, πίσω, πλευρικό και λαϊμού). Όταν κάθε μαξιλαράκι είναι αποσυναρμολογημένο και πλυμένο ξεχωριστά, ο επίπεδος συνδετήρας ενδέχεται να καταστραφεί.

Ważna informacja dotycząca części wewnętrznych

- Przy mocowaniu i luzowaniu zatrzasków trzymaj za zatrzaski i postępuj uważnie. Mocuj zatrzaski tak, by słyszalnie klikaly.
- Możesz myć części wewnętrzne ręcznie lub prac je w pralce automatycznej po umieszczeniu w siatce do prania. Pierz części ostrożnie. Używaj do prania tylko letniej wody. Delikatnie wyciśnij z części wodę w suchym ręczniku, a następnie wysusz je w cieniu. Aby zapobiec uszkodzeniu wykonanych z tworzywa sztucznego elementów części wewnętrznych, nie wyżyмай ich zbyt mocno i nie zginaj plastikowych elementów. Zachowaj szczególną ostrożność, jeżeli używasz pralki automatycznej. Nie susz części wewnętrznych w suszarce do bielizny, przy użyciu suszarki do włosów czy przy użyciu jakiegokolwiek rodzaju mechanicznych suszarek, ponieważ wysoka temperatura może uszkodzić materiał. Wkładkę absorbującą siłę uderzenia (część z pianki polistyrenowej) należy zwilżyć miękką ściereczką nasączoną wodą z delikatnym, obojętnym mydłem, a następnie wytrzeć. Susz wkładkę absorbującą siłę uderzenia na powietrzu w cieniu. Nie susz wkładki absorbującej siłę uderzenia na słońcu i nie używaj żadnego rodzaju mechanicznych suszarek, wkładka absorbująca siłę uderzenia jest bardzo wrażliwa na temperaturę. Jeżeli wkładka absorbująca siłę uderzenia była narażona na wysoką temperaturę, skontaktuj się ze swoim sprzedawcą lub bezpośrednio z firmą SHOEL, aby ocenić stan wkładki pod kątem bezpieczeństwa. Aby zapobiec uszkodzeniu, nie używaj żadnego z poniższych środków czyszczących: gorąca woda o temperaturze powyżej 40°C, woda słona, kwasowe lub zasadowe środki czyszczące, benzyna chemiczna, rozpuszczalniki, benzyna i inne rozpuszczalniki organiczne, środki do mycia szyb i inne środki czyszczące zawierające rozpuszczalniki organiczne.
- W przypadku prania wkładki środkowej, umieść ją w siatce do prania z wszystkimi częściami zamontowanymi (wkładki przednie, tylne, boczne, górne i sztywne). W przypadku demontażu poszczególnych wkładek i prania ich osobno, może dojść do uszkodzenia płaskiego zapięcia.

E.Q.R.S. (Σύστημα Γρήγορης Απεμπλοκής Έκτακτης Ανάγκης)

E.Q.R.S. Το (Σύστημα Ταχείας Απελευθέρωσης Έκτακτης Ανάγκης) είναι ένας μηχανισμός για το προσωπικό έκτακτης για να αφαιρέσει το μαξιλαράκι για τα μάγουλα. Για να αφαιρέσετε ένα μαξιλαράκι για τα μάγουλα σε μία έκτακτη ανάγκη, κόψτε ή λύστε πρώτα το υποσίγανο. Ενώ κρατάτε ένα κράνος σφιχτά έτσι ώστε το κεφάλι του αναβάτη να μην μπορεί να κουνηθεί, πάρτε τη λωρίδα έκτακτης ανάγκης (Εικόνα 1) και τραβήξτε τη στη κατεύθυνση που ενδείκνυται στην Εικόνα 2. (Εάν το κάλυμμα σαγονιού καυή ή Κάτω Αεροτομή είναι εξοπλισμένη, αυτό πρέπει να αφαιρεθεί πριν να χρησιμοποιηθεί η λωρίδα έκτακτης ανάγκης.) Τραβώντας τη λωρίδα έκτακτης ανάγκης θα απελευθερωθούν τα κουμπιά και θα επιτρέψουν σε ένα μαξιλαράκι για τα μάγουλα να τραβηχθεί μέσω της κάτω πλευράς του κράνου ενώ είναι ακόμη στο κεφάλι του αναβάτη. Επαναλάβετε την ίδια διαδικασία για να αφαιρέσετε την άλλη πλευρά. Φροντίστε να κρατάτε σταθερά το κράνος και δώστε ιδιαίτερη προσοχή ώστε να μην μετακινήσετε το κεφάλι του αναβάτη κατά την αφαίρεση των μαξιλαριών για τα μάγουλα.

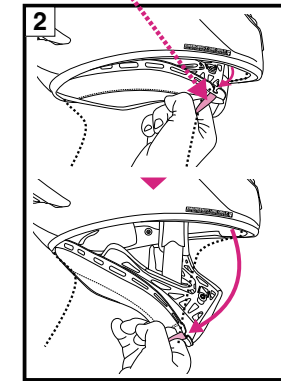

E.Q.R.S. (Emergency Quick Release System)

E.Q.R.S. (ang. Emergency Quick Release System - awaryjny system szybkiego odpinania) to mechanizm przeznaczony do usuwania wkładek policzkowych przez personel służb ratowniczych.

W celu usunięcia wkładki policzkowej w sytuacji awaryjnej, najpierw przeciąć lub odpiąć pasek na podbródek. Mocno trzymając kask, aby uniemożliwić poruszanie się głowy motocyklisty, chwycić pasek awaryjny (Rysunek 1) i pociągnąć go w kierunku przedstawionym na Rysunku 2. (Jeśli zamontowana jest osłona szczęki i/lub zamontowany jest dolny spojler, przed użyciem paska awaryjnego należy ją/go zdemontować.)

Pociągnięcie za pasek awaryjny spowoduje odpięcie zatrzasków i pozwoli na wyciągnięcie wkładki policzkowej przez spód kasku, znajdującego się nadal na głowie motocyklisty. Powtórzyć tę procedurę, aby wyciągnąć wkładkę z drugiej strony. Dopilnować, aby mocno trzymać kask, i zachować szczególną ostrożność, aby nie poruszyć głowy motocyklisty podczas usuwania wkładek policzkowych.

- Βεβαιωθείτε ότι κρατάτε το κράνος σταθερά με το χέρι σας, καθώς τραβάτε προς τα έξω τα μαξιλαράκια για τα μάγουλα.
- Να χρησιμοποιείτε μόνο τα αυθεντικά μαξιλαράκια για τα μάγουλα της SHOEL και ποτέ μη χρησιμοποιείτε μέρη άλλων εταιριών εκτός της SHOEL.
- Εάν ένα κάλυμμα σαγονιού καυή ή μία κάτω αεροτομή είναι εγκατεστημένη στο κράνος, αφαιρέστε το κάλυμμα σαγονιού καυή ή την κάτω αεροτομή πριν από τον χειρισμό της λωρίδας έκτακτης ανάγκης.

- Przy wyciągnięciu wkładek policzkowych pamiętaj o mocnym przytrzymaniu kasku ręką.
- Używaj wyłącznie oryginalnych wkładek policzkowych SHOEL, nigdy nie używaj części nie pochodzących od firmy SHOEL.
- Jeśli w kasku zamontowana jest osłona szczęki i/lub zamontowany jest dolny spojler przed użyciem paska awaryjnego.

⚠️ ΠΡΟΕΙΔΟΠΟΙΗΣΗ

- Ποτέ μην τραβάτε τη λωρίδα έκτακτης ανάγκης ενώ οδηγείτε.
- Μη χρησιμοποιείτε το Σύστημα Γρήγορης Απεμπλοκής Έκτακτης Ανάγκης όταν αφαιρείτε τα μαξιλαράκια για τα μάγουλα κατά τη συντήρησή.

EMERGENCY USE ONLY
PULL RED TAB AND REMOVE CHECK PAD

⚠️ Ποτέ μην αφαιρέτε αυτά τα αυτοκόλλητα από το κράνος. Nigdy nie zdejmaj tych naklejek z kasku.

⚠️ ΟΣΤΡΕΙΖΕΝΙΟ

- Nigdy nie ciągnąć za pasek awaryjny podczas jazdy.
- Nie używaj systemu Emergency Quick Release System do normalnego wyjmowania wkładek policzkowych w ramach konserwacji kasku.

ΠΡΟΕΙΔΟΠΟΙΗΣΗ

1. Πριν τη χρήση, βεβαιωθείτε ότι τα άγκιστρα της ζελατίνας και ο μηχανισμός κλειδώματος δουλεύουν εφάρμοζον καλά.
2. Σιγουρευτείτε ότι φοράτε σε κάθε χρήση το κράνος το κεντρικό μαξιλαράκι, τα μαξιλαράκια στα μάγουλα και τα καλύμματα για το λουράκι σαγονιού.
3. Όταν καθαρίζετε και φροντίζετε το κράνος και τη ζελατίνα, μη χρησιμοποιείτε κανένα από τα ακόλουθα απορρυπαντικά: ζεστό νερό άνω των 40°C; αλατόνερο; όξινα ή αλκαλικά απορρυπαντικά; βενζίνη, διαλυτικά, άλλα οργανικά διαλυτικά; καθαριστικό τζαμιών και απορρυπαντικά που περιέχουν οργανικά διαλυτικά. Σε περίπτωση χρήσης τέτοιων απορρυπαντικών υπάρχει κίνδυνος αλλοίωσης της χημικής σύστασης του κράνος και μείωσης της ασφάλειας.

- Η επιφάνεια του κράνος κινδυνεύει να διαβρωθεί όταν κατά την οδήγηση κολλήσουν πάνω του έντομα και μείνουν εκεί. Τυχόν έντομα πρέπει να απομακρυνθούν αμέσως.
- Χρησιμοποιήστε αυθεντικά ανταλλακτικά της SHOEI κατά την αντικατάσταση της εξωτερικής ζελατίνας, της ή των εσωτερικών στοιχείων.

Λίστα στοιχείων

Τα ακόλουθα προαιρετικά στοιχεία μπορούν να χρησιμοποιηθούν σε περίπτωση επισκευής ή αντικατάστασης. Για να προβείτε στην αντικατάσταση των στοιχείων αυτών, διαβάστε το βιβλιαράκι με τις οδηγίες χρήσεως, το οποίο παρέχεται στη συσκευασία αγοράς των στοιχείων.

- Ζελατίνα τύπου CWR-F
- Στήριγμα βάσης της ζελατίνας τύπου QR-E (δεξιά και αριστερά)
- Βίδες του αυτορυθμιζόμενου συστήματος γρήγορης απελευθέρωσης
- Σετ αποτελούμενο από το στήριγμα βάσης και τις βίδες για τη ζελατίνα τύπου QR-E
- Ζελατίνα PINLOCK® για το μοντέλο CWR-F (DKS303)
- Κουμπί CWR-F Αποσπώμενης Προστασίας
- Πάνω εισαγωγή αέρα
- Πρόσθια εισαγωγή αέρα
- Εξαγωγή αέρα κορυφής
- Κάτω εισαγωγή αέρα
- Πλευρικό άνοιγμα εξαερισμού
- Πίσω Ευρύ Πτερύγιο
- Πίσω Στενό Πτερύγιο
- ΤΥΠΟΣ-Ι Κεντρικό Μαξιλαράκι
- ΤΥΠΟΣ-Ι Μαξιλαράκι για τα Μάγουλα (δεξιά και αριστερά)
- ΤΥΠΟΣ-Ι Μπροστινό Μαξιλαράκι
- ΤΥΠΟΣ-Ι Πίσω Μαξιλαράκι
- ΤΥΠΟΣ-Ι Πλευρικό Μαξιλαράκι (δεξιά και αριστερά)
- ΤΥΠΟΣ-Ι Μαξιλαράκι Λαιμού
- ΤΥΠΟΣ-Ι Επάνω Μαξιλαράκι
- Καλύμματα λουριού σαγονιού τύπου X-Spirit III / Fourteen (δεξιά και αριστερά)
- Μαξιλαράκι στα Αυτιά D (δεξιά και αριστερά)
- Επρίνιο J
- Κάλυμμα Σαγονιού D
- X-Spirit III / Κάτω Αεροτομή Fourteen

OSTRZEŻENIE

1. Przed użyciem sprawdź, czy haczyki i kółka wizjera są dobrze zamocowane.
2. Używając kasku zawsze używaj wkładki środkowej, wkładek policzkowych i nasadek paska podbródkowego.
3. Do czyszczenia i pielęgnacji kasku nie używaj zadnego z następujących środków czyszczących: gorąca woda o temperaturze powyżej 40°C, woda słona, kwasowe lub zasadowe środki czyszczące, benzyna chemiczna, rozpuszczalniki, benzyna i inne rozpuszczalniki organiczne, środki do mycia szyb i inne środki czyszczące zawierające rozpuszczalniki organiczne. Użycie jakiegokolwiek z powyższych środków może zmienić skład chemiczny kasku i zagrozić bezpieczeństwu.

- Owady rozbite w czasie jazdy i pozostające na kasku mogą spowodować korozję powierzchni kasku. Należy je szybko usuwać.
- Osłone zewnętrzna, i części wewnętrzne wymieniaj wyłącznie na oryginalne części SHOEI.

Wykaz części

Do napraw lub wymiany dostępne są wymienione niżej opcjonalne części. Każdą część należy wymieniać zgodnie dołączoną do niej w opakowaniu z instrukcją.

- Osłona CWR-F
- Płytki podstawowe osłony QR-E (prawa i lewa)
- Śruby Q.R.S.A.
- Zestaw płatek podstawowych i śrub dla osłon QR-E
- Wkładka PINLOCK® do CWR-F (DKS303)
- Guzik zrywki CWR-F
- Górny nawiew powietrza
- Przedni nawiew powietrza
- Górny wywiew powietrza
- Dolny wywiew powietrza
- Boczny wylot powietrza
- Szeroka tylna klapka
- Wąska tylna klapka
- Wkładka środkowa TYPU I
- Wkładka policzkowa TYPU I (prawa i lewa)
- Wkładka przednia TYPU I
- Wkładka tylna TYPU I
- Wkładka boczna TYPU I (prawa i lewa)
- Wkładka sztywna TYPU I
- Wkładka górna TYPU I
- Nakładki na pasek podbródkowy X-Spirit III / Fourteen (prawa i lewa)
- Wkładka uszna D (prawa i lewa)
- Osłona ust J
- Osłona szczęki D
- Dolny spojler X-Spirit III / Fourteen

Lue ensin tämä	Läs detta först	99
Varmista toimituksen sisältö	Kontrollera produkten i förpackningen	100
Osien kuvaus	Komponentbeskrivning	101
Hengitysohjain	Andningsskydd	102
Silikonijölyn levittäminen	Applicering av silikonolja	102
Alempi ilmanohjain ja leukaverho	Nedre luftspoiler och hakflärp	103
CWR-F-repäisyynappi	CWR-F Tear-off-knapp	104
CWR-F-visiiri	CWR-F-visir	105 - 106
Visiirin säätöpyörä	Visirets justeringsratt	107
Tärkeä huomautus CWR-F-visiirin käsittelystä	Viktigt meddelande om hantering CWR-F visir	108
PINLOCK® EVO-linssi	PINLOCK® EVO-lins	109
Sisäpuolen osien vaihtaminen	Byte av invändiga delar	110
Sisäpuolen osien poistaminen	Ta bort invändiga delar	111 - 112
Korvapehmusteet	Öronkuddar	112
Päälakipehmuste	Mittkudde	113 - 115
Sisäosien asennuskohdan säätäminen	Justering av monteringsposition invändigt	116
Sisäpuolen osien asentaminen	Montering av invändiga delar	117 - 118
Tärkeä huomautus sisäpuolen osien käsittelystä	Viktigt meddelande om hantering av invändiga delar	119
E.Q.R.S. (Emergency Quick Release System)	E.Q.R.S. (Emergency Quick Release System)	120
VAROITUS	VARNING	121
Osaluettelo	Reservdelslista	121

Lue ensin tämä

Tämä tuote on moottoripyöräkypärä.

Älä käytä sitä muihin tarkoituksiin kuin moottoripyörällä ajamiseen. Jos käytät kypärää johonkin muuhun tarkoitukseen, se ei ehkä anna riittävää suojaa onnettomuuden sattuessa.

Mikään kypärä ei pysty suojaamaan sen käyttäjää kaikilta odotettavissa olevilta suurilla ja pienillä nopeuksilla tapahtuilta iskuilta.

Kypärän on oltava sopivan kokoinen, ja kiinnitysmekanismin on oltava turvallisesti kiinnitetty leuan alta. Kun kypärä on kunnolla päässä, se ei saa estää näkemistä ympärille. Jos kypärä on liian suuri, se voi luiskahtaa paikaltaan tai liikkua päässä ajon aikana. Tästä voi olla seurauksena, että kypärä irtoaa onnettomuuden sattuessa tai rajoittaa näkökenttää ajon aikana, mistä voi aiheutua loukkaantuminen tai kuolema. Ohjeita kypärän asianmukaiseen käyttöön ja kiinnittämiseen löydät kirjasesta "Kypärän asianmukainen käyttö", joka on toimitettu kypärän mukana.

Pidätämme oikeuden tämän ohjekirjan sisällön muuttamiseen ilman ennakkoilmoitusta. Tämän ohjekirjan kuvat voivat poiketa varsinaisesta tuotteesta. Tämän ohjekirjan tekijänoikeudet ovat SHOEI CO. LTD -yhtiöllä. Tämän ohjekirjan jäljentäminen tai kopioiminen ilman kirjallista lupaa on ankarasti kielletty.

Oikea | Vasen
Höger | Vänster

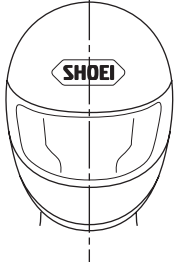

Tässä ohjekirjassa käytetyt termit "oikea" ja "vasen" tarkoittavat suuntia kypärää käyttävän kuljettajan näkökulmasta.

Begreppen "höger" och "vänster" i denna manual gäller med utgångspunkt från föraren som bär hjälmen.

Läs detta först

Den här produkten är en motorcykelhjälm.

Använd den inte för andra ändamål än att köra motorcykel. Om du använder hjälmen för andra ändamål, ger den kanske inte tillräckligt skydd vid en olycka.

Ingen hjälm kan skydda mot alla förutsebara slag vid hög och låg hastighet.

För bästa möjliga skydd av huvudet måste hjälmen vara lagom stor och ordentligt fastspänd under hakan. Hjälmen ska ge tillräcklig sikt i periferin när den är fastspänd på huvudet. Om hjälmen är för stor, kan den glida eller förflyttas på huvudet när du kör. Det kan medföra att hjälmen åker av vid en olycka eller begränsar sikten under körning, vilket kan medföra personskador eller dödsfall. Se broschyren "Så här använder du hjälmen på rätt sätt" som medföljer hjälmen i förpackningen, där du får veta hur man bär och spänner fast hjälmen på rätt sätt.

Vi förbehåller oss rätten att ändra innehållet i denna manual utan föregående meddelande. Illustrationerna i denna manual kan skilja sig från den verkliga produkten. Upphovsrätten till manualen tillhör SHOEI CO., LTD. Det är strängt förbjudet att mångfaldiga eller kopiera denna manual utan skriftligt medgivande.

Varmista toimituksen sisältö

Kun olet avannut tuotteen pakkauksen, varmista, että kaikki osat ja tarvikkeet ovat mukana.

1. Kypärä
2. PINLOCK® EVO -linssi CWR-F(DKS303)-visiiriin
3. Hengitysohjain
4. Leukaverho
5. Alempi ilmanohjain
6. Kypäräpussi
7. Käyttöohjekirja
8. "Kypärän asianmukainen käyttö"
9. Varoituskilpi (E-3-merkki: ECE R22 -tuotteille)
10. SHOEI-logotarrat (2)
11. Silikonöljy

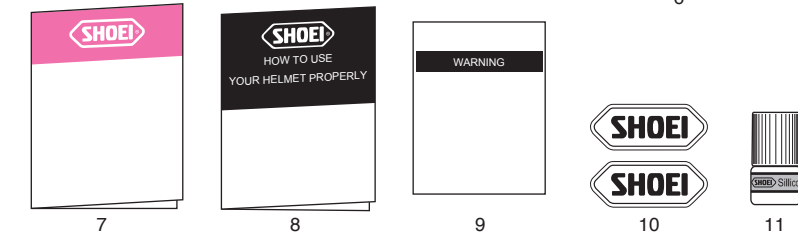
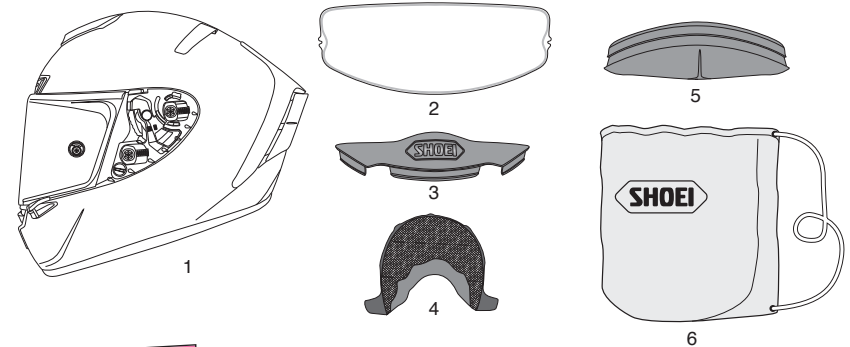

! Suosittelemme säästämään laatikon ja sen pehmustemateriaalit siltä varalta, että joudut lähettämään tuotteen tai sen osia korjattaviksi. Jos hävität nämä materiaalit, noudata asiaa koskevia lakeja ja määräyksiä.

Kontrollera produkten i förpackningen

Kontrollera att alla delar och tillbehör finns med när du öppnar produktens förpackning.

1. hjälm
2. PINLOCK® EVO-lins för CWR-F (DKS303)
3. Andningsskydd
4. Hakfläp
5. Nedre luftspoiler
6. Hjälmväska
7. Manual
8. "Så här använder du hjälmen på rätt sätt"
9. Varningsetikett (E-3 tagg: för ECE R22-produkter)
10. Klistermärken med SHOEI-logotyp (2)
11. Silikonolja

! Vi rekommenderar att du sparar lådan och dess stötdämpande material, om du behöver skicka produkten eller delarna för reparation. Tänk på att följa lagar och bestämmelser, om du kastar materialet.

Osien kuvaus

1. Alempi ilmanottoaukko
2. Huurtumista estävä ilmanvaihtojärjestelmä
3. CWR-F-visiiri
4. Etumainen ilmanottoaukko
5. Ylempi ilmanottoaukko
6. Kuori
7. Iskua vaimentava vuoraus
8. Visiirin kanta
9. Yläosan/sivuosan ilmanpoistoaukko
10. Takavakain
11. Takasiiveke, leveä
12. Leukahihna

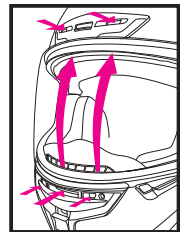
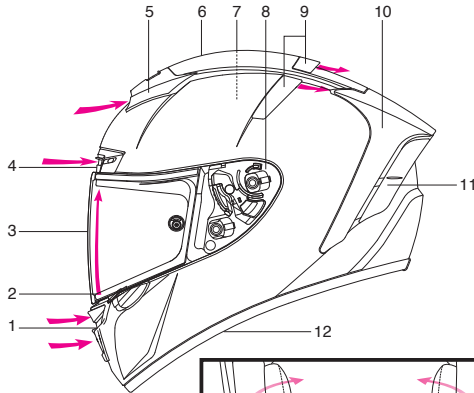

Huurtumista estävä ilmanvaihtojärjestelmä
Ventilationssystem
mot imma

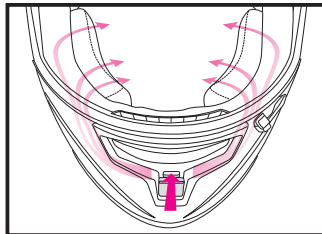

Poskiosan tuuletusjärjestelmä
Kindventilationssystem

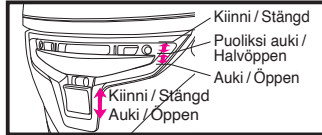

Alempi ilmanottoaukko / Nedre luftintag

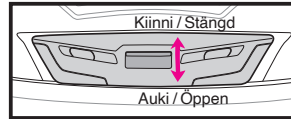

Etumainen ilmanottoaukko /
Framre luftintag

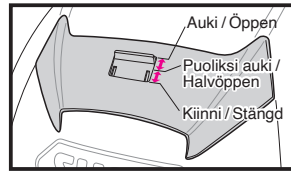

Ylempi ilmanottoaukko /
Övre luftintag

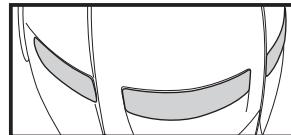

Yläosan/sivuosan ilmanpoistoaukko
Luftutlopp upptill / på sidan

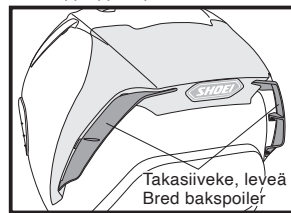

Takavakain / Bakre stabilisator

Komponentbeskrivning

1. Nedre luftintag
2. Ventilationssystem mot imma
3. CWR-F-visiri
4. Framre luftintag
5. Övre luftintag
6. Skäl
7. Stötupptagande inredning
8. Visirbas
9. Luftutlopp upptill/på sidan
10. Bakre stabilisator
11. Bred bakspoiler
12. Hakband

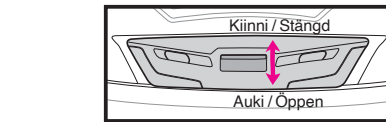

Etumainen ilmanottoaukko /
Framre luftintag

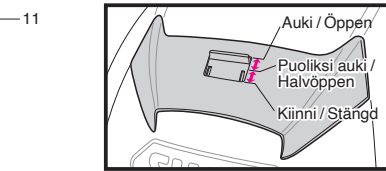

Ylempi ilmanottoaukko /
Övre luftintag

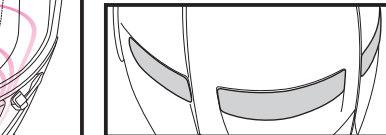

Yläosan/sivuosan ilmanpoistoaukko
Luftutlopp upptill / på sidan

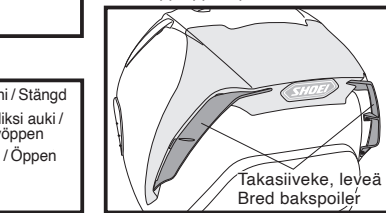

Takavakain / Bakre stabilisator

⚠ Kypärän ilma-aukkojen avaaminen voi lisätä melua.

⚠ Om ventilationsöppningarna på hjälmen öppnas, kan det orsaka förhöjd bullernivå.

Hengitysohjain

Hengitysohjain vähentää hengityksen aiheuttamaa visiirin huurtumista. Asenna hengitysohjain seuraavasti:

Hengitysohjaimen asentaminen

Kuten piirustuksessa on esitetty, työnnä hengitysohjain tukevasti huurtumista estävän ilmanvaihdon ja iskuja vaimentavan vuorauksen väliseen tilaan.

Hengitysohjaimen poistaminen

Vedä hengitysohjain huurtumista estävän ilmanvaihdon ja iskuja vaimentavan vuorauksen välisestä tilasta.

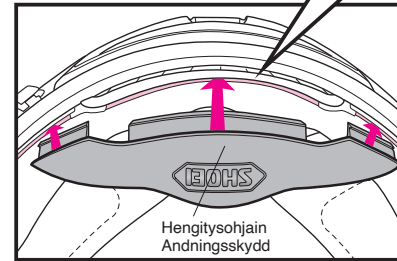
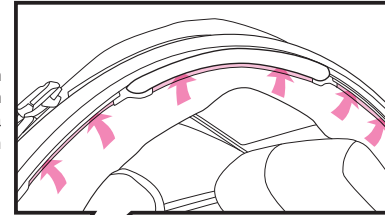

⚠ Älä kannaa tai pidä kiinni hengitysohjaimesta. Hengitysohjain voi irrota, jolloin kypärä putoaa.

Silikoniöljyn levittäminen

Jotta visiiri asettuu paikalleen tiiviimmin, levitä mukana tulevaa silikoniöljyä aukon tiivistereunaan. Pyyhi ensin mahdollinen lika tai pöly pois ja levitä sitten pieni määrä öljyä kuvassa merkittyyn kohtaan. Pyyhi pois ylimääräinen öljy. Jos visiirissä on silikoniöljytahroja, ne voivat rajoittaa näkökenttääsi. Tarkista riittävä voitelu säännöllisesti.

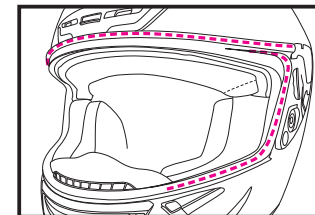

Andningskydd

Andningskyddet reducerar imbildning på visret som förorsakas av andningen. Installera andningskyddet på följande sätt.

Installation av andningskyddet

Sätt in andningskyddet i utrymmet mellan ventilationen och den stötupptagande inredningen (se bilden).

Borttagning av andningskyddet

Dra ut andningskyddet från utrymmet mellan ventilationen och den stötupptagande inredningen.

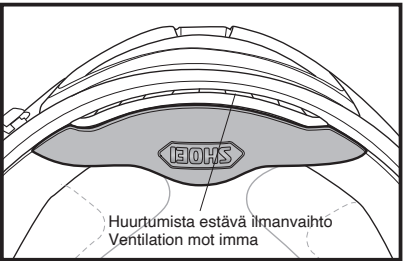

⚠ Använd inte andningskyddet som handtag för att lyfta eller bära hjälmen. Andningskyddet kan lossna så att du tappar hjälmen.

Applicering av silikonolja

För bättre försegling av visret, appliceras bifogad silikonolja på kanten av visiröppningen. Ta först bort smuts och damm, applicera sedan små mängder olja på den del som visas i bilden. Torka bort eventuell överskottsolja. Om silikonoljan hamnar på visret kan det hindra sikten. Kontrollera regelbundet att smörjningen är tillräcklig.

Alempi ilmanohjain ja leukaverho

Alempi ilmanohjain parantaa ilman virtausta.

Alempien ilmanohjaimien kiinnittäminen

Työnnä alempi ilmanohjain tukevasti kuoren ja iskuja vaimentavan vuorauksen väliseen rakoon piirustuksen mukaisesti.

Alempien ilmanohjaimien poistaminen

Vedä ensin ulos levyt ohjaimen molemmilta sivuilta ja sitten keskiosaa.

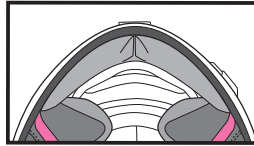
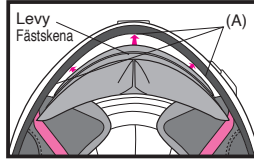

Leukaverho rajoittaa tuulen ja sen kohinan pääsemistä kypärän sisään leuan alueelta. Kiinnitä tai poista se seuraavalla tavalla:

Leukaverhon kiinnittäminen

Kohdista levyn keskikohta kypärän etuosaan ja työnnä se ensin sisään ja sitten kummatkin sivulevyt kuoren ja iskuja vaimentavan vuorauksen väliseen rakoon.

Leukaverhon poistaminen

Vedä ensin ulos leukaverhon keskiosan levy ja sitten molemmat sivut.

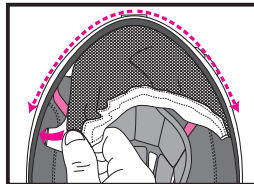
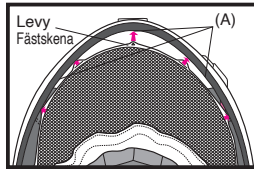

*Alempi ilmanohjain voidaan asentaa paikalleen sen jälkeen, kun leukaverho on asennettu.

*Kiinnittäessäsi alempaa ilmanohjainta leukaverhon asentamisen jälkeen, vedä leukaverhon verkko-osasta niin, että se ei mene rakoon yhdessä alempien ilmanohjaimien kanssa.

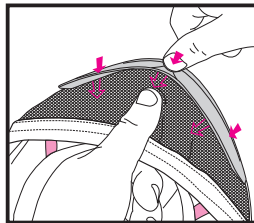

Nedre luftspoiler och hakflärp

Den nedre luftspoilern förbättrar luftströmmen.

Så här fäster du den nedre luftspoilern

Sätt in luftspoilern i mellanrummet mellan skal och stötpuvtagande inredning enligt bilden.

Så här tar du bort den nedre luftspoilern

Dra först ut fästskenor på båda sidor om luftspoilern, och sedan mittdelen.

Hakflärpen begränsar inflödet av luft och förhindrar att vindbrus från området kring hakan sprids i hjälmen. Fäst eller ta bort den enligt följande:

Så här fäster du hakflärpen

Rikta in mitten av fästskenan till mitten av framänden av hjälmen och sätt in den först. Sätt sedan in fästskenor på sidorna mellan skal och stötpuvtagande inredning.

Så här tar du bort hakflärpen

Dra ut fästskenan från området kring hakflärpen först, och sedan på båda sidorna.

*Den nedre luftspoilern kan sättas på plats efter hakflärpen.

*När den nedre luftspoilern fästs efter hakflärpen, drar du undan hakflärpen för att den inte ska följa med när den nedre luftspoilern sätts in i en spalt.

VAROITUS

Muista, että ympärilläsi liikkuvien autojen tai moottoripyörien äänet eivät kuulu tarpeeksi voimakkaana, kun leukaverho on asennettuna.



* Älä pidä kiinni alemmasta ilmanohjaimesta tai leukaverhosta, kun kannat kypärää. Nämä osat voivat irrota, ja kypärä voi pudota ja vahingoittua.

* Älä aseta alemmalla ilmanohjaimella varustettua kypärää pitkäksi aikaa niin, että ilmanohjain on tasaista pintaa vasten. Alempi ilmanohjain voi vääntyä.

VARNING

Tänk på att ljud från bilar eller motorcyklar kring dig kanske inte hörs tillräckligt när hakflärpen är påsatt.



* Håll inte i nedre luftspoilern eller hakflärpen när du bär hjälmen. Dessa delar kan lossna, och du kan tappa hjälmen så den skadas.

* Placera inte hjälmen med nedre luftspoilern påsatt under längre tid. Den nedre luftspoilern kan bli deformerad.

CWR-F-repäsinsnappi

CWR-F-repäsinsnappia käytetään

CWF-1-repäsikalvon (lisävaruste) asentamiseen kilpa-ajoa varten.

Jos se vahingoittuu, se voidaan korvata uudella CWR-F-repäsinsnappilla.

Käytettäessä CWF-1-repäsikalvoa (lisävaruste), repäsinsnappi on säädettävä ennen repäsikalvon

kiinnittämistä. CWF-1-repäsikalvon mukana toimitettavassa ohjeessa selitetään säätäminen ja kiinnittäminen.



* Repäsinsnappi pyörii vastapäivään. Älä kierrä sitä myötäpäivään.

CWR-F Tear-off-knapp

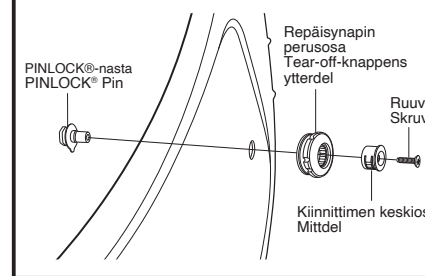
CWR-F-repäsinsnappin mekanismi (vasen puoli)
Mekanism hos CWR-F Tear-off-knapp (vänster sida)

CWR-F Tear-off-knapp används för att sätta på CWF-1 Tear-off-film (tillval) för tävlingar.

När den blir skadad, kan den bytas ut med CWR-F Tear-off-knapp som tillval.

När du använder CWF-1 Tear-off-film (tillval), måste tear-off-knappen

justeras innan tear-off-filmen sätts dit. Manualen som bifogas CWF-1 Tear-off-filmen förklarar hur den justeras eller fästs.



* Tear-off-knappen vrids moturs. Vrid den inte medurs.

CWR-F-visiiri

⚠ Poista suojakalvo visiiristä ennen kuin otat sen käyttöön.

Kun suljet CWR-F-visiirin, sen kieleke lukittuu. Liu'uta vipua A (katso piirroskuva) ylöspäin ja lukitse visiiri loppuun. Suosittelemme visiirin pitämistä lukittuna tähän asentoon ajon aikana. Vedä alas vivusta A, kun avaat tai suljet visiirin.

CWR-F-visiirin irrottaminen

1. Avaa visiiri kokonaan avattuun asentoon piirroskuvan 1 mukaisesti.
2. Nosta visiiriä vetämällä vipu alas ja vapauta kiinnikkeet (A) ja (B) piirroskuvan 2 mukaisesti. Irrota sitten visiiri siirtämällä sitä nuolen osoittamaan suuntaan piirroskuvan 3 mukaisesti.
3. Tee samoin toisella puolella.

CWR-F-visir

⚠ Tar du bort skyddsfilm från visiret innan du använder det första gången.

När du stänger CWR-F-visiret, är visirets nabb fasthakad. Skjut spärren A (se bilden) uppåt och lås visiret ytterligare. Det rekommenderas att visiret är låst på detta sätt under körning. Dra ned spärren A när visiret öppnas eller stängs.

Ta bort CWR-F-visiret

1. Öppna visiret helt enligt bild 1.
2. Lyft visiret genom att dra ned utlösaren och frigöra hakarna (A) och (B) enligt bild 2. Ta sedan bort visiret genom att flytta det i den riktning som visas med pilen i bild 3.
3. Gör samma sak för andra sidan.

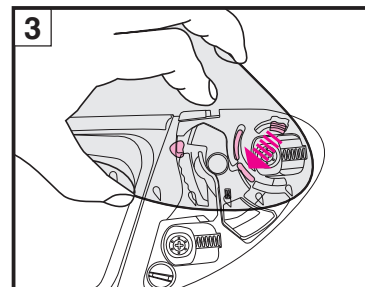
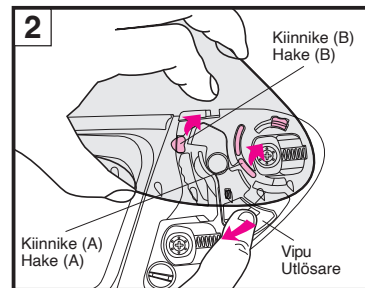
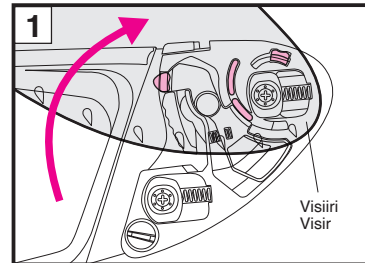
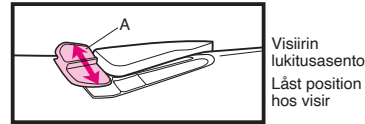
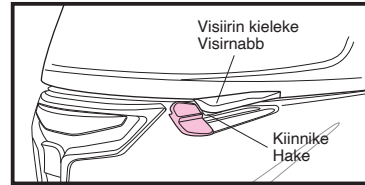

CWR-F-visiirin asentaminen

1. Säädä visiiri kokonaan avattuun asentoon ja työnnä visiirin kiinnike (C) kiinnikkeen ohjauskiskoon piirroskuvan 4 mukaisesti.
2. Paina piirroskuvassa 5 nuolella merkittyä visiirin aluetta, kunnes se napsahtaa. Aseta sitten kiinnikkeet (A) ja (B) kunnolla piirroskuvassa 6 merkittyihin kohtiin.
3. Tee samoin toisella puolella.

⚠ VAROITUS

Jos kiinnikettä ja kiinnikkeen ohjauskiskoa ei ole kunnolla kiinnitetty visiirin kantaan, visiiri voi irrota ajon aikana, jolloin voi tapahtua onnettomuus. Asennettuasi CWR-F-visiirin paikalleen, avaa ja sulje visiiri muutaman kerran varmistaaksesi, että kiinnike ja ohjauskisko kytkeytyvät kunnolla yhteen. Kun visiiri on kokonaan suljettuna, varmista, että kiinnike kiinnittää visiirin kielekkeen.

Montering av CWR-F-visir

1. Justera visiret till helt öppen position och sätt in visirets hake (C) i gejden enligt bild 4.
2. Tryck på ett område av visiret utmärkt med pil i bild 5 tills det säger klick. Sätt sedan in hakarna (A) och (B) säkert i de positioner som anges i bild 6.
3. Gör samma sak på andra sidan.

⚠ VARNING

Om visiret inte är säkert fastsatt vid visirbasen, kan visiret lossna under körning och medföra en olycka. Efter montering av CWR-F-visiret, öppnas och stängs visiret några gånger för att bekräfta att det sitter säkert fastsatt. När visiret är helt stängt, kontrollerar du att visirets nabb sitter ordentligt fast i haken.

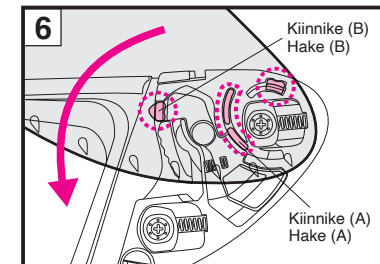
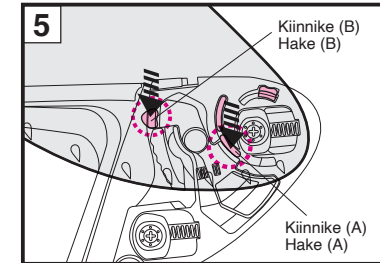
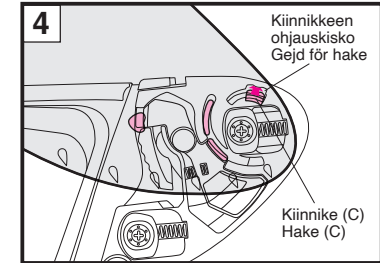

Visiirin säätöpyörä

Jos visiirin ja aukon reunan väliin jää rako, pyöritä QR-E-kannan säätöpyörää piirroskuvan mukaisesti. QR-E-kantaa hienosäädetään edestä ja takaa, ja rakoa voidaan säätää. Säätöpyörät sijaitsevat molemmilla sivuilla, ja niitä voidaan säätää 4 portaassa tasapaisella ruuvimeisselillä.

*Älä pyöritä säätöpyörää asentojen 0–4 ulkopuolelle.

*Jos visiiri säädetään liian tiukalle, aukon reuna voi vääntyä. Tarkkaile rakoa huolellisesti säädön aikana.

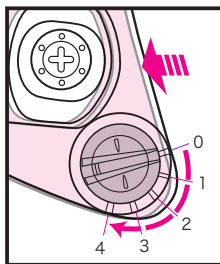
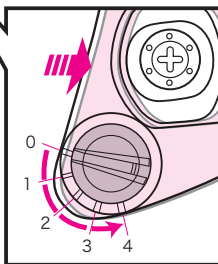
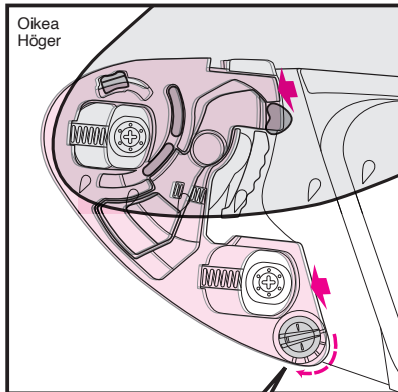
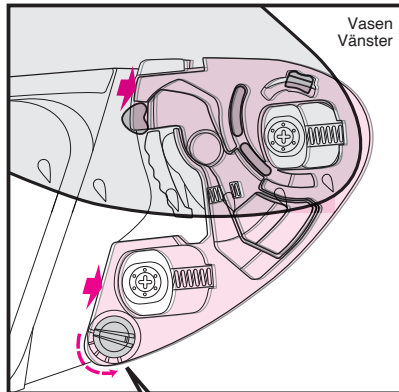

Visirets justeringsratt

När det råkar på ett mellanrum mellan visiret och kanten av visiröppningen, vrider du på en ratt vid QR-E-basen enligt bilden. QR-E-basen är fininställd fram och bak, och mellanrum kan justeras. Rattar finns på båda sidor och kan ställas in i 4 steg med hjälp av en skruvmejsel för spårskruv.

*Roterar inte en ratt så den visar ett läge utanför 0 till 4.

*Om visiret är justerat så det sitter för tätt, kan kanten på visiröppningen bli förstörd. Gör inställningarna under noggrant beaktande av mellanrummet.

Tärkeä huomautus
CWR-F-visiirin käsittelystä

- Lika ja naarmut visiirissä voivat rajoittaa näkyvyyttä ajon aikana ja olla siten erittäin vaarallisia! Jos CWR-F-visiiri likaantuu tai naarmuuntuu, lopeta sen käyttö välittömästi. Ota visiiri pois ja puhdista tai vaihda se uuteen.
- CWR-F-visiiri tulee puhdistaa miedolla, neutraalilla saippualla ja vedellä. Huuhtelee hyvin puhtaalla vedellä ja kuivaa sitten pehmeällä liinalla. **Älä käytä seuraavia puhdistusaineita: kuuma vesi yli 40 °C, suolavesi, hapan tai emäksinen puhdistusaine, puhdistettu bensiini, tinneri, bensiini tai muut orgaaniset liuotteet, ikkunanpesuaine tai orgaanisia liuotteita sisältävät puhdistusaineet.** Jos näitä puhdistusaineita käytetään, visiirin kemiallinen luonne voi muuttua ja turvallisuus vaarantua.
- Älä aja, jos visiiri on huurtunut. Se voi rajoittaa näkyvyyttä ja olla erittäin vaarallista. Jos CWR-F-visiiri on huurtunut, avaa alempi ilmanottoaukko ja/tai avaa visiiri niin, että ilma pääsee kiertämään kypärän sisällä, jolloin huurtuminen häviää. PINLOCK® EVO -linsin käyttö estää myös tehokkaasti huurtumista.
- Käytä aina SHOEIn aitoa PINLOCK® EVO -linssiä CWR-F-visiirille. Lue PINLOCK® EVO-linsin kiinnittämisestä sen mukana olevista ohjeista.
- Poista suojakalvo ennen kuin käytät visiiriä ensimmäisen kerran.
- Kun olet puhdistanut tai vaihtanut pohjalevyt, sulje visiiri ja varmista, että se koskettaa aukon reunaa koko matkalta. Jos visiirin ja aukon reunan väliin jää rako, säädä pohjalevyn asentoa ja poista rako, koska se voi aiheuttaa ilman tai melun pääsyä kypärään.
- Kiristä ruuvit nro 2:n Philips-ruuvimeisselillä kohtisuoraan pyörittämällä sitä huolellisesti. Ruuvin kanta voi rikkoutua, jos käytetään vääränkokoista ruuvimeisseliä tai sähkökäyttöistä ruuviväännintä. Korvaa ruuvi aidolla alumiiniruuvilla. Ruuvi voi katketa, jos sitä kiristetään liikaa (suositeltava vääntömomentti: 80 cNm tai noin 8 kgf-cm).
- Älä liimaa tarraa tai teippiä visiirin näkökenttään.

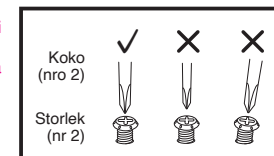
Viktigt meddelande om
hantering CWR-F visir

- Smuts och repor på visiret kan inkräkta på sikten under körning, och det kan vara mycket farligt! Om CWR-F-visiret blir smutsigt eller repigt, kassera det omedelbart. Ta bort visiret och rengör eller sätt tillbaka det.
- CWR-F-visiret bör rengöras med ett mildt, neutralt rengöringsmedel upplöst i vatten. Skölj väl med rent vatten och torka sedan torrt med en mjuk trasa. **Använd inte följande medel för rengöring: vatten varmare än 40 °C, saltvatten, surt eller alkaliskt rengöringsmedel, tvättbensin, thinner, motorbensin eller andra organiska lösningsmedel, fönsterputsmedel eller andra rengöringsmedel innehållande organiska lösningsmedel.** Om några av dessa rengöringsmedel används, kan visirets kemiska sammansättning ändras och säkerheten kan försämrars.
- Kör inte med ett immigt visir. Det kan begränsa sikten och vara mycket farligt. Om CWR-F-visiret är immigt, öppnar du det nedre luftintaget och/eller öppnar visiret för att låta luften cirkulera i hjälmen och vända bort imman från visiret. Även användning av PINLOCK® EVO-linsen är effektiv för att slippa imma.
- Använd alltid SHOEIs originallins PINLOCK® EVO för CWR-F. Läs instruktionerna som medföljer PINLOCK® EVO-linsen när du fäster den.
- Ta bort skyddsfilm innan du använder visiret första gången.
- Efter rengöring eller byte av fästplattor, stänger du visiret och ser till att det berör kanten av visiröppningen runtom. Om det finns en spalt mellan visiret och visiröppningens kant, justerar du fästplattans position så att spalten försvinner. En spalt kan förorsaka att vind eller buller kommer in.
- Dra åt skruvarna genom att använda en kryssmejsel Phillips nr 2. Sätt den vertikalt och vrid den med precision. Om en skruvmejsel eller elektrisk skruvmejsel av fel storlek används, kan skruvhuvudet gå sönder. Använd en originalskruv av aluminium som reservdel. Om en skruv dras åt för hårt, kan den gå av.
(Rekommenderat vridmoment: 80 cNm eller ca 8 kgf-cm)
- Sätt inte på klistermärken eller tejp i visirets synfält.

PINLOCK® EVO-linssi

Jos käytät PINLOCK® EVO-linssiä, lue sen mukana tuleva käyttöohje.



- Vain päiväkäyttöön. Älä milloinkaan käytä PINLOCK® EVO-linssiä pimeällä. Jos PINLOCK® EVO-linssiä käytetään kirkkaan visiriin kanssa, valonläpäisyosuus on noin 80%. Tämä arvo ei vastaa valonläpäisynormeja Yhdysvalloissa (VESC-8, 85 %), Australiassa (AS1609, 85 %) tai Euroopassa (ECE R22, 80 %), joten tämä varuste on näillä oikeudenkäyttöalueilla tarkoitettu "vain päiväkäyttöön".
- PINLOCK® EVO-linssi on valmistettu materiaalista, joka naarmuuntuu helpommin kuin ulompi visiiri. Sitä tulee käsitellä erittäin varovasti.
- Poista suojakalvo ennen kuin käytät PINLOCK® EVO-linssiä.
- PINLOCK® EVO-linssi estää erittäin tehokkaasti huurtumista imeämällä kosteutta. Jos kypärää kuitenkin käytetään jatkuvasti alailma-aukko suljettuna alhaisessa lämpötilassa ja erittäin kosteissa olosuhteissa, linssiin voi kerääntyä vesihöyryä, joka aiheuttaa raitoja ja huurtumista. Raidat tai huurtuminen voivat rajoittaa kuljettajan näkökenttää ja olla erittäin vaarallisia! Siinä tapauksessa avaa alempi ilmanottoaukko ja/tai avaa visiiri niin, että ilma pääsee kiertämään kypärän sisällä ja raidat ja huurtuminen häviävät kypärästä.
- Hanki DKS303 CWR-F-visiirille PINLOCK® EVO-linssin vaihtamiseksi.

*PINLOCK® on PINLOCK SYSTEMS B.V.:n rekisteröity tavaramerkki

PINLOCK® EVO-lins

Läs manualen för PINLOCK® EVO-linsen, om du använder en sådan.



- Används endast dagtid. Använd aldrig PINLOCK® EVO-lins på natten. Om PINLOCK® EVO-linsen används med ett klart visir, blir ljustransmissionen ungefär 80 %. Detta värde uppfyller inte ljustransmissionsstandarden i USA. (VESC-8, 85 %), Australien (AS1609, 85 %) och Europa (ECE R22, 80 %), så detta tillbehör kan endast användas dagtid i dessa länder.
- PINLOCK® EVO-linsen är tillverkad av ett material som är mindre reptäligt än det yttre visiret. Det ska behandlas med stor omsorg.
- Ta bort skyddsfilmen innan du använder PINLOCK® EVO-linsen.
- PINLOCK® EVO-linsen förhindrar imbildning mycket effektivt genom att absorbera fukt. Om hjälmen används kontinuerligt med den nedre ventilationsöppningen stängd vid låg temperatur och hög fuktighet, kan dock linsen mättas med vattenånga, vilket förorsakar strimmor och imma. Om strimmor eller imma uppträder, kan det begränsa sikten och vara mycket farligt! Öppna i sådana fall det nedre luftintaget och/eller öppna visiret för att låta luften cirkulera inom hjälmen för att ta bort strimmorna och imman från hjälmen.
- Köp DKS303 för CWR-F som reservdel till PINLOCK® EVO-linsen.

*PINLOCK® är ett registrerat varumärke tillhörande PINLOCK SYSTEMS B.V.

Sisäpuolen osien vaihtaminen

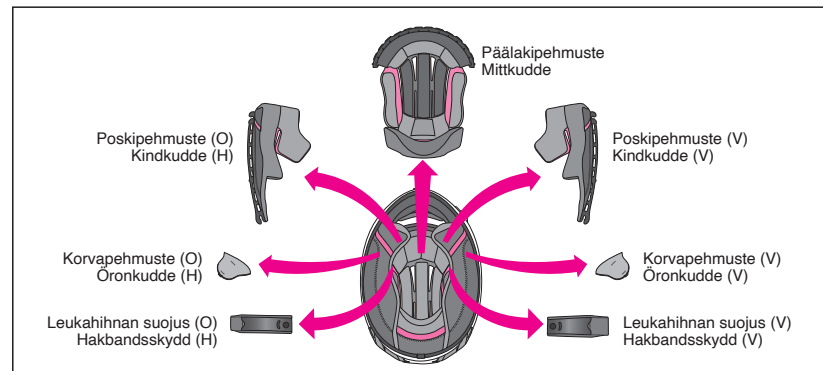

Päälakipehmuste, oikea ja vasen poskipehmuste ja leukahihnan suojuukset sekä korvapehmusteet voidaan irrottaa pesua varten. Voit myös säätää kypärän istuvuutta lisäpehmusteilla. Katso sisäpuolen osien luetteloa ja piirroskuvaa ja tarkista, onko osat asennettu vai poistettu. Varmista aina, että päälakipehmuste, poskipehmusteet ja leukahihnan suojuukset on kiinnitetty paikoilleen ennen ajoa. Käytä tarvittaessa seuraavaa taulukkoa oikeiden osien tilaamiseen kypärän istuvuuden säätämiseksi.

Mittkudde, höger och vänster kindkuddar, hakbandsskydd och öronkuddar kan tas bort och tvättas. Du kan även justera hjälmens passform genom att byta till extrakuddarna. Titta på listan och bilderna av de invändiga delarna och kontrollera om delarna sitter på plats eller är borttagna. Var noga med att mittkudden, kindkuddar och hakbandsskydd alltid sitter fast innan du kör iväg. Om så behövs kan du använda följande tabell för att beställa rätt invändiga delar för justering av hjälmens passform.

■ Pehmusteiden koot ■ Kuddstorlekar

		XS	S	M	L	XL	XXL
TYYPPI I päälakipehmuste Typ-I mittkudde	Vaihtoehotonen (tiukka istuvuus) / Tillval (åtsittande passform)		S+	M+	L+	XL+	XL
	Vakio / Standard		S	M	L	XL	XXL
	Vaihtoehotonen (väljä istuvuus) / Tillval (lös passform)		S-	M-	L-	XXL	—
TYYPPI I poskipehmuste Typ-I kindkudde	Vaihtoehotonen (tiukka istuvuus) / Tillval (åtsittande passform)			39			35
	Vakio / Standard			35			31
	Vaihtoehotonen (väljä istuvuus) / Tillval (lös passform)			31			—

- Samoja poskipehmusteita voidaan käyttää kaikenkokoisiin kypäriin. Valitse esimerkiksi M-koon kypärään koon 31 poskipehmuste, jos haluat väljemmän istuvuuden, ja koko 39, jos haluat tiukemman istuvuuden (molemmat ovat vaihtoehtoisia osia).
- Päälakipehmusteet vaihtelevat mallin koosta riippuen. Varmista kypäräsi koko ennen pehmusteen hankintaa.

- Samma kindkuddar kan användas i hjälmar av alla storlekar. För till exempel en hjälm av storlek M, väljer du kindkudde storlek 31 om du vill ha en lösare passform och storlek 39 för mer åtsittande passform (båda är tillvalstillbehör).
- Mittkuddarna varierar beroende på modellstorlek. Kontrollera storleken på hjälmen innan du köper.

* Modellnamn och specifikationer kan variera beroende på land eller område.

* Mallin nimi ja erittely vaihtelevat maasta tai alueesta riippuen.

Sisäpuolen osien poistaminen

1. Poskipehmusteiden poistaminen

Jos leukaverho ja/tai alempi ilmanohjain on asennettu, poista se ensin.

Avaa 3 painonappia ja poista pehmuste poskipehmusteen alustasta (piirroskuva 1). Vedä lovi (a) poskipehmusteen korvakkeesta (A), kuten piirroskuvassa 2 on esitetty.

Vedä sitten lovi (b) poskipehmusteen korvakkeesta (B), kuten piirroskuvassa 3 on esitetty. Älä vedä kovaa. **Varmista, että vedät ulomaisen uran (a) ulos ensin.** Jos vedät ulos taemman uran (b) ennen etumaista uraa (a), levy voi vahingoittua.

2. Korvapehmusteiden poistaminen

Irrota levyn 4 kiinnittintä poskipehmusteen alustasta (piirroskuva 4). Poista korvapehmuste. Poista toinen korvapehmuste samalla tavalla.

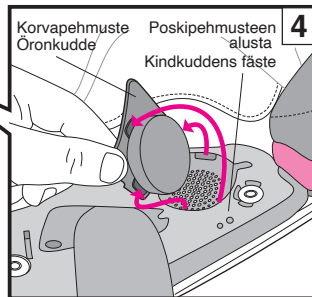
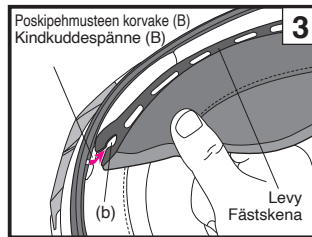
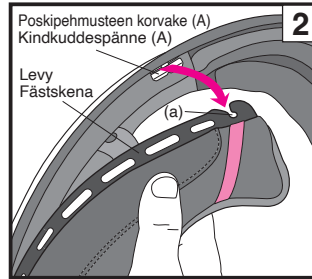
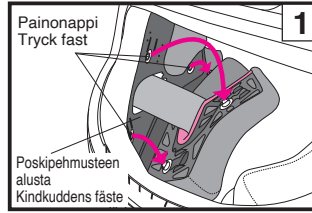

3. Pääalakehpehmusteen poistaminen

Poista pääalakehpehmuste avaamalla ensin painonapit 2 kohdasta kypärän takana (piirroskuva 5).

Vedä pääalakehpehmusteen etuosa kiinnityslevystä piirroskuvan 6 mukaisesti.

4. Leukahihnan suojusten poistaminen

Poista poskipehmuste ja avaa sitten leukahihnan suojuksen painonappi. Poista suojuksen leukahihnasta (piirroskuva 7). Poista toinen leukahihnan suojuksen samalla tavalla.

3. Ta bort mittkudden

Ta bort mittkudden genom att först lossa två punkter på baksidan av hjälmen (bild 5).

Dra loss främre delen av mittkudden från fästskenan enligt bild 6.

4. Ta bort hakbandsskyddet

Ta bort kindkudden och lossa sedan hakbandsskyddets spänne. Ta bort skyddet från hakbandet (bild 7). Ta bort det andra hakbandsskyddet på samma sätt.

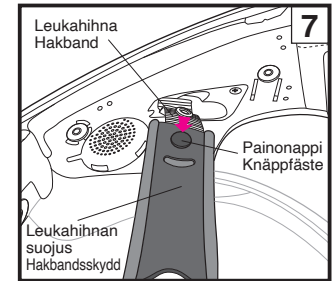
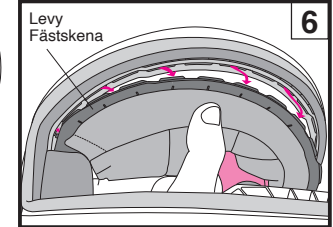
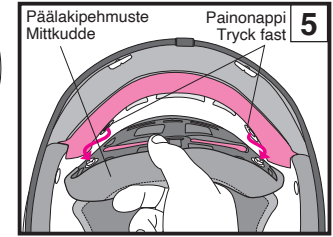

Ta bort invändiga delar

1. Ta bort kindkuddarna

Om hakflärpen och/eller den nedre luftspoilern sitter på plats, tar du först bort dem.

Lossa de tre knäppfästena för att ta bort kindkudden från sitt fäste (bild 1). Dra loss inskränningen (a) från kindkuddens spänne (A) enligt bild 2.

Dra därefter loss inskränningen (b) från kindkuddens spänne (B) enligt bild 3. Dra inte alltför hårt. **Var noga med att dra ut den främre inskränningen (a) först.** Om du drar ut den bakre inskränningen (b) innan du drar ut inskränning (a), kan fästskenan ta skada.

2. Ta bort öronkuddarna

Lossa de fyra spännena på fästskenan från kindkuddens fäste (bild 4). Ta bort öronkudden. Ta bort den andra öronkudden på samma sätt.

Korvapehmusteet

Korvapehmusteet on suunniteltu vähentämään tuulen aiheuttamaa melua. Korvapehmusteet voidaan irrottaa. Katso korvapehmusteiden irrottaminen tai paikalleen asentaminen kohdista "Sisäpuolen osien poistaminen" ja "Sisäpuolen osien asentaminen".



Kun korvapehmusteet ovat asennettuina paikoilleen, ympäristön ajoneuvojen ääni saattaa vähentyä. Ota tämä huomioon ajaessasi.

Öronkuddar

Öronkuddarna är utformade för att minska vindbruset. Öronkuddarna kan tas bort. Anvisningar för borttagning och montering av öronkuddarna finns i avsnitten "Ta bort invändiga delar" och "Montering av invändiga delar".



När öronkuddarna sitter på plats minskar ljudet från fordon i närheten. Var medveten om detta under körning.

**Irrotettu päälakipehmuste
Piirroskuva
Mittkuddens olika delar
Bild**

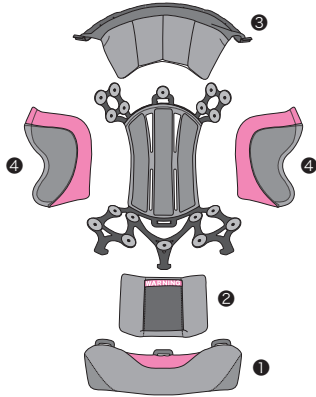
**Suomi**

Päälakipehmuste koostuu etu-, sivu-, taka-, niska- ja yläpehmusteista. Istuvuutta voidaan säätää korvaamalla kukin pehmuste vaihtoehtoisella pehmusteella.

Svenska

Mittkudden består av främre och bakre kuddar samt sido- och toppkuddar. Passformen kan justeras genom att byta ut respektive kudde mot en tillvalskudde.

Suomi

Tarkista kiinnityskohdat järjestyksessä 1–4 piirroskuvan mukaisesti ennen kiinnittämistä.

Svenska

Kontrollera fästpunkterna i tur och ordning från 1 till 4 enligt bilden innan du sätter fast kudden.

Suomi

Esimerkiksi, jos pään sivualue tuntuu tiukalta koossa M, sitä voidaan suurentaa vaihtamalla sivupehmuste vaihtoehtoiseen pehmusteeseen S5. Päälakipehmusteen kunkin osan pehmuste voi vaihdella kypärän koon mukaan. Tarkista se ennen hankintaa.

*When disassemble each pad of center pad, do it carefully.

Svenska

Om till exempel hjälmens sitter för hårt på sidorna i storlek M, kan den bli något rymligare genom att byta sidokudden mot tillvalskudde S5. Kudden på respektive del av mittkudden kan variera med storleken på hjälm. Kontrollera det innan du köper.

*Var försiktig vid demontering av respektive kudde i mittkudden.

**TYYPPI I YLÄPEHMUSTE
TYP-I TOPPKUDDE**

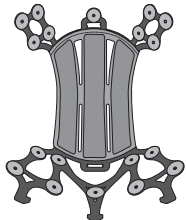
**Pehmusteiden koot / Kuddstorlekar****TYYPPI I YLÄPEHMUSTE / TYP-I TOPPKUDDE**

		XS	S	M	L	XL	XXL
Vaihtoehtoinen / Tillval	tiukka istuvuus ätsittande passform	S13		L13			
Vakio / Standard	↑	S9		L9			

1 Niskapehmusteen asentaminen / Montering av nackkudden**Suomi**

Varo myös
niskapehmustetta
kiinnittäessäsi tai
irrottaessasi
taivuttamasta
muoviosaa.

Svenska

Se upp så att du inte böjer plastdetaljen när du fäster eller tar bort nackkudden.

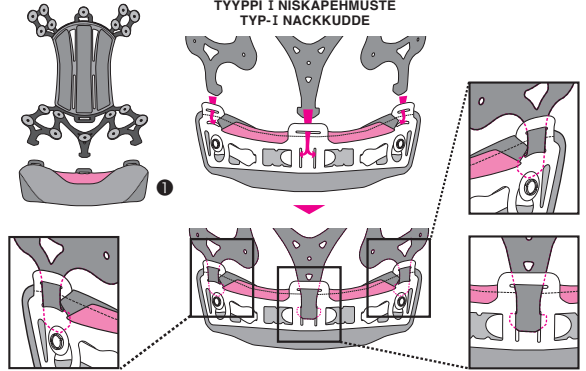
**Pehmusteiden koot / Kuddstorlekar****TYYPPI I NISKAPEHMUSTE / TYP-I NACKKUDDE**

		XS	S	M	L	XL	XXL
Vaihtoehtoinen / Tillval	tiukka istuvuus ätsittande passform	S13		M13	L13	XL13	
Vakio / Standard	↑	S9		M9	L9	XL9	

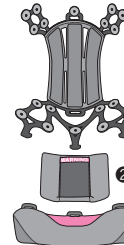
2 Takapehmusteen asentaminen / Montering av bakre kudde**Suomi**

Kohdista koot XS/S/L alla olevan piirroskuvan viivojen mukaisesti niin, että yläpehmusteiden väliin ei jää rakoa. Kiinnitä koot M/XL/XXL 5 mm yläpehmusteiden alapuolelle.

Svenska

Riikta in XS/S/L-storlekarna mot linjen i bilden nedan, för att undvika att det blir en spalt mellan toppkuddarna. Sätt fast M/XL/XXL-storlekarna 5 mm nedanför toppkuddarna.

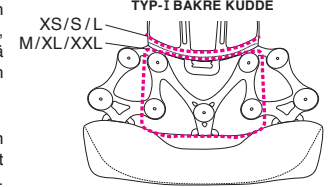
**TYYPPI I TAKAPEHMUSTE
TYP-I BAKRE KUDDE**

XS/S/L
M/XL/XXL

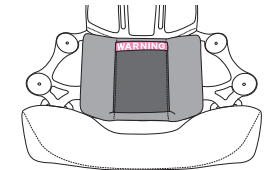
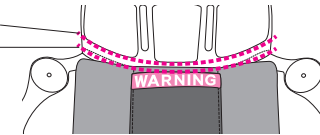
**Pehmusteiden koot / Kuddstorlekar****TYYPPI I TAKAPEHMUSTE / TYP-I BAKRE KUDDE**

		XS	S	M	L	XL	XXL
Vaihtoehtoinen / Tillval	tiukka istuvuus ätsittande passform	S13		L13		L9	
Vakio / Standard	↑	S9		L9		L5	
Vaihtoehtoinen / Tillval	väljä istuvuus lös passform	S5		L5		—	

③ Etupehmusteen asentaminen / Montering av den främre kudden



Suomi
Kohdista koot XS/S/L alla olevan piirroksen viivojen mukaisesti niin, että yläpehmusteiden väliin ei jää rakoa. Kiinnitä koot M/XL/XXL 5 mm yläpehmusteiden alapuolelle.

Svenska
Rikta in XS/S/L-storlekarna mot linjen i bilden nedan, för att undvika att det blir en spalt mellan toppkuddarna. Sätt fast M/XL/XXL-storlekarna 5 mm nedanför toppkuddarna.

TYYPPI I ETUPEHMUSTE TYP-I FRÄMRE KUDDE

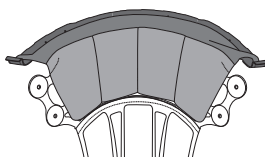
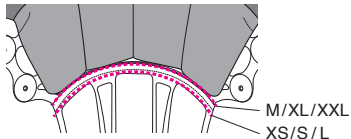
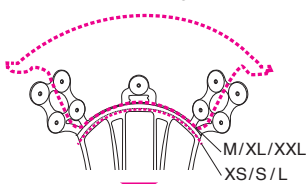

■ Pehmusteiden koot / Kuddstorlekar TYYPPI I ETUPEHMUSTE / TYP-I FRÄMRE KUDDE

		XS	S	M	L	XL	XXL
Vaihtoehtoinen / Tillval	tiukka istuvuus ätsittämättömässä muodossa		S13		L13		L9
Vakio / Standard			S9		L9		L5
Vaihtoehtoinen / Tillval	väljä istuvuus löysä muodossa		S5		L5		—

④ Sivupehmusteen asentaminen / Montering av sidokudde

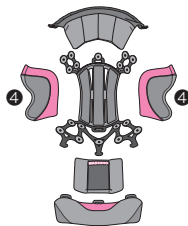

Suomi
Tarkista oikea ja vasen sivu ja säädä ympyrällä merkityt pehmusteen kulmat.

Svenska
Kontrollera höger och vänster sidor och justera hörnen på kudden markerade med cirklar.

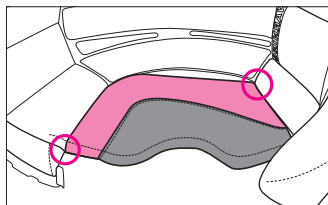

TYYPPI I SIVUPEHMUSTE (OIKEA JA VASEN) TYP-I SIDOKUDDE (HÖGER OCH VÄNSTER)

Vasen / Vänster

Oikea / Höger

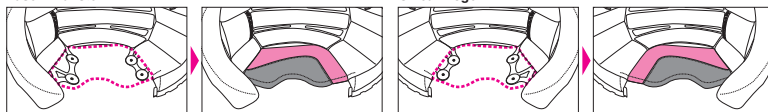

■ Pehmusteiden koot / Kuddstorlekar TYYPPI I SIVUPEHMUSTE (OIKEA JA VASEN) / TYP-I SIDOKUDDE (HÖGER OCH VÄNSTER)

		XS	S	M	L	XL	XXL
Vaihtoehtoinen / Tillval	tiukka istuvuus ätsittämättömässä muodossa		S13		L13		L9
Vakio / Standard			S9		L9		L5
Vaihtoehtoinen / Tillval	väljä istuvuus löysä muodossa		S5		L5		—

Suomi

Sisäosien asennuskohdan säätäminen

Kypärän käyttöasentoa eteenpäin taivutetussa asennossa voidaan muuttaa näkyvyyden varmistamiseksi muuttamalla poskipehmusteen takasivun kiinnikkeiden A ja B asentoa tai niskapehmusteen kiinnikkeen asentoa.

Svenska

Justering av monteringsposition invändigt

Hjälmens vinkel i framåtböjd ställning kan ändras för att säkra sikten genom att byta plats på hakarna A och B på bakre delen av kindkudden eller hakens läge på nackkudden.

TYYPPI I poskipehmuste (oikea) TYP-I kindkudde (höger)

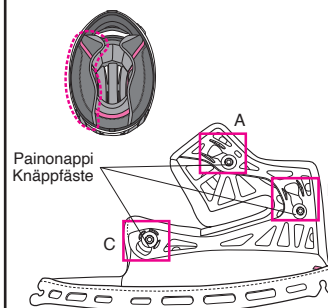

Vakioasento / Standardläge

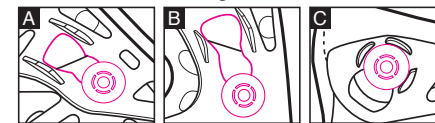

Kilpa-ajiasento / Tävlingsläge

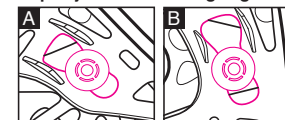

Suomi

*Säädä kiinnikkeet A ja B samoihin asentoihin samalla tavalla toisella sivulla.
*Älä siirrä kiinnikettä C piirroksen mukaisesti asennosta.

Svenska

*Justera hakarna A och B till samma lägen på samma sätt för motsatt sida.
*Flytta inte hake C från läget i bilden.

TYYPPI I NISKAPEHMUSTE / TYP-I NACKKUDDE

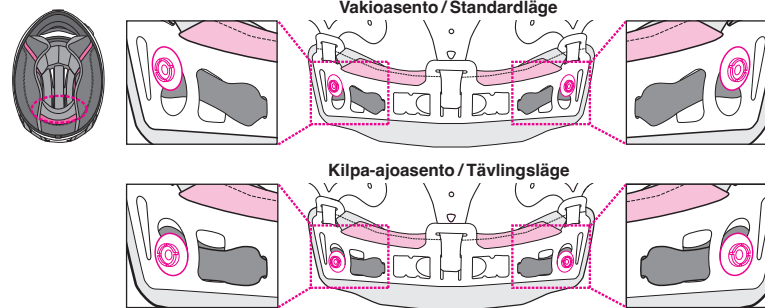

Vakioasento / Standardläge

Kilpa-ajiasento / Tävlingsläge

Sisäpuolen osien asentaminen

1. Leukahihnan suojusten asentaminen

Leukahihnan suojuukset ovat erimuotoiset kypärän oikealla ja vasemmalla puolella. Vie leukahihna leukahihnan suojuksen läpi ja napsauta painonappi kiinni (piirroskuva 8).

2. Päälakipehmusteen asentaminen

Liu'uta ja aseta etulevy korvakkeen rakoon toiselta sivulta toiselle, kuten piirroskuviissa 9 ja 10 on esitetty.

Napsauta kaksi painonappia paikoilleen päälakipehmusteen takana piirroskuvan 11 mukaisesti.

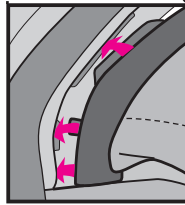
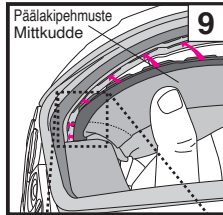

3. Korvapehmusteen kiinnittäminen

Liu'uta ja aseta etulevy korvakkeen rakoon toiselta sivulta toiselle, kuten piirroskuviissa 9 ja 10 on esitetty.

Napsauta kaksi painonappia paikoilleen päälakipehmusteen takana piirroskuvan 11 mukaisesti.

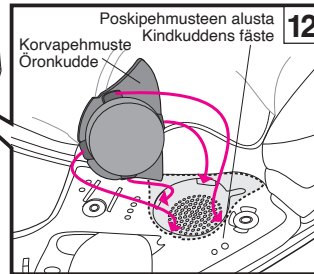
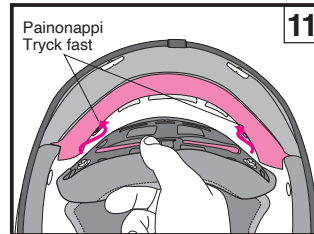
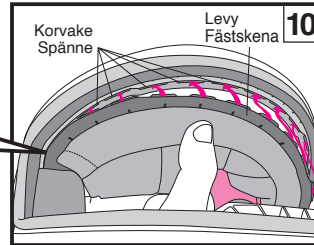
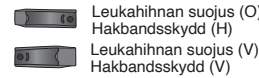
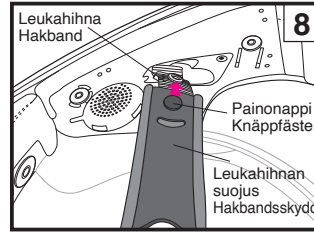

Montering av invändiga delar

1. Montering av hakbandskydden

Hakbandskydden har olika form på höger och vänster sida av hjälmen. Trä hakbandet genom ett hakbandskydd och knäpp fast det så att det säger klick (bild 8).

2. Montering av mittkudden

Skjut in frontskenan i en spalt på spännet från ena sidan till den andra som visas i bild 9 och 10.

Knäpp fast de båda knäppfästena baktill på mittkudden enligt bild 11.

3. Fastsättning av öronkudde

Kontrollera höger och vänster sida på öronkuddarna och placera den så att den följer den prickade linjen i bild 12. Justera sedan de fyra spärrhakarna till inskärningar i kindkuddens fäste och tryck fast kudden. Gör samma sak på andra sidan.



4. Poskipehmusteiden asentaminen

Varmista, että kiinnikkeet A ja B ovat vakioasennossa tai kilpa-ajoen asennossa ja että kiinnike C on piirroskuvassa näkyvässä asennossa ennen kuin asennat poskipehmusteen kypärään (piirroskuva 13).

Varmista, kumpi on oikea ja kumpi vasen pehmuste. Aseta levyn takaosan ura (b) poskipehmusteen korvakkeen (B) nuppiin piirroskuvan 14 mukaisesti. Aseta sitten levyn etuosan ura (a) poskipehmusteen korvakkeeseen (A) piirroskuvan 15 mukaisesti. Varmista, että levy menee kunnolla paikalleen.

Kun levy on paikallaan, vie leukahihna poskipehmusteen ontton osan läpi (piirroskuva 16). Kiinnitä painonapit järjestyksessä 1-3 painamalla painonappeja tukevasti pehmusteen puolelta, kunnes ne napsahtavat paikoilleen. Paina lopuksi pehmusteen kulmaa (A) piirroskuvan 17 mukaisesti ja kiinnitä poskipehmusteen levy tukevasti poskipehmusteen alustan nuppiin. Asenna toinen poskipehmuste samalla tavalla.

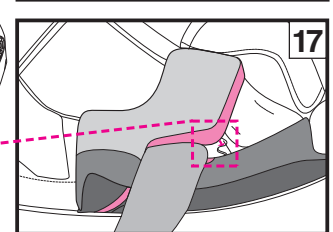
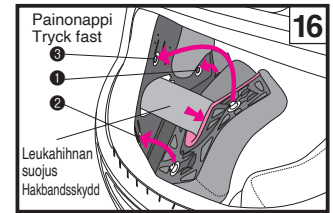
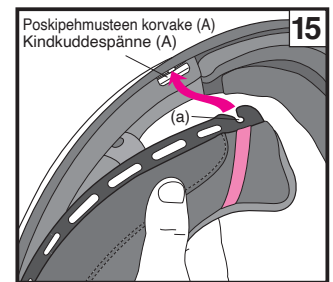
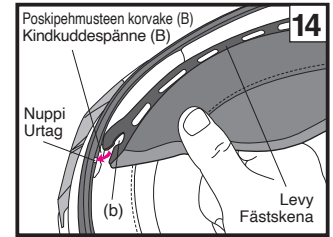
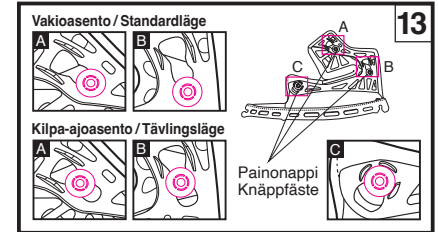

4. Montering av kindkuddarna

Se till hakarna A och B befinner sig i standardläge eller tävlingsläge och att haken C är i det läge som visas i bilden, innan du monterar kindkudden på hjälmen (bild 13).

Identifiera höger kudde och vänster kudde. Passa in en inskärning (b) på bakre delen av fästskenan i ett urtag på kindkuddens spänne (B) enligt bild 14. Gå sedan framåt och sätt in ett spår (a) på fästskenan i ett kindkuddespänne (A) enligt bild 15. Se till att skjuta in fästskenan djupt.

Efter att fästskenan är inskjuten, trär du hakbandet genom den ihåliga delen av kindkudden (bild 16). Fäst knäppfästena 1 till 3 i nummerordning genom att trycka på knäppfästernas huvuden från kuddens sidor tills de klickar fast. Tryck till sist på hörnen (A) på kudden som visas i bild 17 och passa in kindkuddens fästskena säkert i urtaget på kindkuddens fäste. Montera den andra kindkudden på samma sätt.

Tärkeä huomautus sisäpuolen osien käsittelystä

- Kun kiinnität tai irrotat painonappeja, pidä kiinni niiden läheltä ja käsittele niitä varovasti. Kiinnitä painonapit kunnolla niin, että ne napsahtavat paikoilleen.
- Voit puhdistaa sisäosat pesemällä ne käsin tai pesupussissa pesukoneessa. Käsittele niitä varoen pesun aikana. Käytä haaleaa vettä. Purista osia kevyesti kuivalla pyyhkeellä ja kuivaa ne varjossa. Jotta sisäosien muoviosat eivät vahingoittuisi, älä väännä niitä voimakkaasti äläkä taita tai taivuta muoviosia. Ole erityisen varovainen, jos peset ne pesukoneessa. Älä kuivaa sisäpuolen osia kuivausrummussa, hiustenkuivaimella tai muulla mekaanisella kuivaimella, sillä kuumuus voi vahingoittaa materiaalia. Kastele iskuja vaimentava vuoraus (polystyreenivahto-osa) pehmeällä liinalla, joka on kastettu miedon, neutraalin saippuan ja veden liuokseen, ja pyyhi se sitten. Anna iskuja vaimentavan vuorauksen kuivua varjossa. Älä kuivaa iskuja vaimentavaa vuorasta auringonvalossa tai käytä mitään mekaanista kuivainta, sillä iskuja vaimentava vuoraus on erittäin herkkä kuumuudelle. Jos iskuja vaimentava vuoraus altistuu minkäänlaiselle suurelle kuumuudelle, **ota yhteys jälleenmyyjääsi tai suoraan SHOEI:hin vuorauksen turvallisuuden arvioimiseksi.** Vahingoittumisen välttämiseksi älä käytä seuraavia puhdistusaineita: kuuma vesi yli 40 °C, suolavesi, hapan tai emäksinen puhdistusaine, puhdistettu bensiini, tinneri, bensiini tai muut orgaaniset liuotteet, ikkunanpesuaine tai orgaanisia liuotteita sisältävät puhdistusaineet.
- Kun peset päälakipehmustetta, laita se pesupussiin kaikki osat koottuina (etu-, taka-, sivu-, ylä- ja niskapehmusteet). Jos kaikki pehmusteet irrotetaan ja pestään erikseen, tarranauhahat voivat vahingoittua.

Viktigt meddelande om hantering av invändiga delar

- När du fäster eller lossar knäppfästena, ska du fatta tag nära fästena och vara försiktig. Tryck på knäppfästena tills de klickar fast.
- Du kan rengöra de invändiga delarna för hand genom att tvätta dem eller köra dem i tvättmaskin i ett tvättnät. Var försiktig med dem när du tvättar dem. Använd ljummet vatten. Krama försiktigt ur delarna med en torr handduk och torka dem i skugga. För att inte skada plastdelarna på de invändiga delarna, ska de inte vridas ur för hårt och plastdelarna ska inte vikas eller böjas. Var särskilt noggrann om du kör dem i tvättmaskin. Torka inte de invändiga delarna i torktumlaren, hårfön eller annan typ av mekanisk torkanordning, eftersom det kan skada materialet. Den stötpufftagande inredningen (polystyrenskumdelen) ska fuktas med en mjuk trasa doppad i en lösning av milt neutralt rengöringsmedel och vatten och sedan torkas av. Låt den stötpufftagande inredningen få lite tid på sig att torka i skuggan. Torka inte den stötpufftagande inredningen i solljus eller i någon annan slags mekanisk torktumlare, eftersom den stötpufftagande inredningen är extremt känslig för värme. Kontakta återförsäljaren eller SHOEI direkt för en säkerhetsbedömning, om den stötpufftagande inredningen exponeras för stark värme av något slag. Använd inte följande medel för rengöring eftersom det kan skada hjälmen: vatten varmare än 40 °C, saltvatten, surt eller alkaliskt rengöringsmedel, tvättbensin, thinner, motorbensin eller andra organiska lösningsmedel, fönsterputsmedel eller andra rengöringsmedel innehållande organiska lösningsmedel.
- När du tvättar mittkudden, lägger du den i ett tvättnät i med alla delarna hopmonterade (främre och bakre, sido-, topp och nackkudde). Om kuddarna monteras isär och tvättas separat, kan det kardanborrbandet ta skada.

E.Q.R.S. (Emergency Quick Release System)

E.Q.R.S.(Emergency Quick Release System) on pelastushenkilöstölle tarkoitettu mekanismi poskipehmusteiden irrottamista varten.

Poskipehmusteen irrottamista varten hätätilanteessa on ensin katkaistava tai avattava leukahihna. Samalla kun pidät tukevasti kiinni kypärästä niin, että kuljettajan pää ei pääse liikkumaan, vedä hätänauhasta (piirroskuva 1) piirroskuvassa 2 merkittyyn suuntaan (jos leukaverho ja/tai alempi ilmanohjain on asennettu, se on poistettava ennen hätänauhan käyttöä).

Hätänauhasta vetäminen vapauttaa painonapit, jolloin poskipehmuste voidaan vetää ulos kypärän pohjasta samalla, kun se on vielä kuljettajan päässä. Poista toisen puolen pehmuste toistamalla sama menettely.

Varmista, että pidät tukevasti kiinni kypärästä ja että kuljettajan pää ei pääse liikkumaan, kun poistat poskipehmusteita.

E.Q.R.S. (Emergency Quick Release System)

E.Q.R.S.(Emergency Quick Release System) är en mekanism för räddningspersonal att ta bort kindkuddarna.

Skär av eller lossa ett hakband först i en nödsituation, när du behöver ta bort en kindkudde. När du håller hjälmen så stadigt att förarens huvud inte kan röra sig, tar du tag i nödbandet (bild 1) och drar det i den riktning som anges i bild 2. (Om hakflärpen och/eller den nedre luftspoilern är monterade, måste de tas bort innan du använder nödbandet.)

När du drar i nödbandet frigör det knäppfästen och låter en kindkudde dras ut genom botten av hjälmen medan den sitter kvar på förarens huvud. Upprepa samma procedur för att ta bort andra sidan.

Se till att hålla hjälmen stadigt och var noga med att inte flytta förarens huvud när du tar bort kindkuddarna.

- Varmista, että pidät tukevasti kädelläsi kiinni kypärästä, kun vedät poskipehmusteet ulos.
- Käytä vain aitoja SHOEI-poskipehmusteita, älä milloinkaan muita kuin SHOEI-osia.
- Jos kypärään on asennettu leukaverho ja/tai alempi ilmanohjain, irrota se ennen hätänauhan käyttämistä.

- Se till att hålla hjälmen stadigt med handen när du drar ut kindkuddarna.
- Använd endast original-kindkuddar från SHOEI, aldrig reservdelar från andra tillverkare.
- Om en hakflärp och/eller nedre luftspoiler är monterade i hjälmen, tar du bort hakflärpen och/eller den nedre luftspoilern innan du drar i nödbandet.

VAROITUS

- Älä milloinkaan vedä hätänauhasta ajon aikana.
- Älä käytä hätäpikairrotusmekanismia, kun irrotat poskipehmusteen huoltoal varten.

VARNING

- Drå aldrig i nödbandet under körning.
- Använd inte Emergency Quick Release System när du tar bort en kindkudde för underhåll.

EMERGENCY USE ONLY
PULL RED TAB AND REMOVE CHEEK PAD

Älä irrota näitä tarroja kypärästä.
Drå aldrig loss dessa klistermärken från hjälmen.

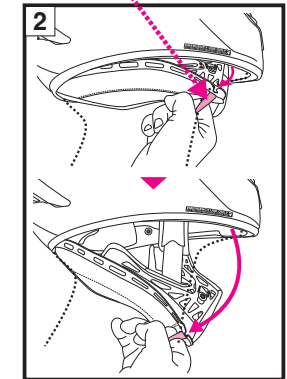
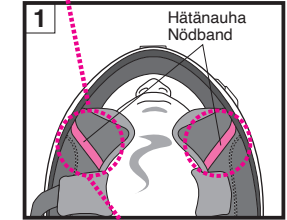

VAROITUS

1. Tarkista ennen käyttöä, että visiriin kiinnikkeet ja kiinnikkeen ohjauskisko kytkeytyvät toisiinsa kunnolla.
2. Varmista, että päälakipehmuste, poskipehmusteet ja leukahihnan suojukset ovat aina paikoillaan, kun käytät kypärää.
3. Kun puhdistat ja huollat kypärää ja visiiriä, **älä käytä seuraavia puhdistusaineita: kuuma vesi yli 40 °C, suolavesi, hapan tai emäksinen puhdistusaine, puhdistettu bensiini, tinneri, bensiini tai muut orgaaniset liuotteet, ikkunanpesuaine tai orgaanisia liuotteita sisältävät puhdistusaineet.** Jos näitä puhdistusaineita käytetään, kypärän kemiallinen luonne voi muuttua ja turvallisuus vaarantua.

- Jos kypärään tarttuu hyönteisiä ajon aikana eikä niitä poisteta, kypärän pinta voi syöpyä. Ne tulisi poistaa viipymättä.
- Käytä aina aitoja SHOEI-osia, kun vaihdat ulomman visiriin tai sisäosia.

VARNING

1. Kontrollera att visiret är stadigt fastsatt.
2. Var noga med att alltid bära mittkudden, kindkuddarna och hakbandsskyddet när du använder hjälmen.
3. **Använd inte följande medel för rengöring** när du rengör och vårdar hjälmen och visiret: **vatten varmare än 40 °C, saltvatten, surt eller alkaliskt rengöringsmedel, tvättbensin, thinner, motorbensin eller andra organiska lösningsmedel, fönsterputsmedel eller andra rengöringsmedel innehållande organiska lösningsmedel.** Om några av dessa rengöringsmedel används, kan hjälmens kemiska sammansättning ändras och säkerheten kan försämrans.

- Om insekter fastnar på hjälmen under körning och lämnas kvar där, kan hjälmens yta korrodera. De ska tas bort omgående.
- Var noga med att använda originaldelar från SHOEI när visiret eller invändiga delar byts ut.

Osaluettelo

Nämä lisävarusteosat ovat saatavilla korjaamista tai vaihtoa varten.
Lue ohjeet osien vaihtamiseen ohjekirjasta, joka toimitetaan osien mukana.

- CWR-F-visiiri
- QR-E-visiirin alustalevyt (oikea ja vasen)
- Q.R.S.A.-ruuvit
- QR-E-visiirin alustalevyt ja ruuvisarja
- PINLOCK® EVO -linssi CWR-F-visiirille (DKS303)
- CWR-F-repäisyynappi
- Ylempi ilmanottoaukko
- Etumainen ilmanottoaukko
- Yläosan ilmanpoistoaukko
- Alempi ilmanottoaukko
- Sivuosan ilmanpoistoaukko
- Takasiiveke, leveä
- Takasiiveke, kapea
- TYYPPI I päälakipehmuste
- TYYPPI I poskipehmuste (oikea ja vasen)
- TYYPPI I etupehmuste
- TYYPPI I takapehmuste
- TYYPPI I sivupehmuste (oikea ja vasen)
- TYYPPI I niskapehmuste
- TYYPPI I yläpehmuste
- X-Spirit III / Fourteen leukahihnan suojukset (oikea ja vasen)
- Korvapehmuste D (oikea ja vasen)
- Hengitysohjain J
- Leukaverho D
- X-Spirit III / Fourteen alempi ilmanohjain

Reservdelista

Dessa tillvalsdelar finns att beställa för reparation eller utbyte.
Läs manualen som medföljer delarna när du ska byta ut dem.

- CWR-F-visir
- QR-E visirbasplattor (höger och vänster)
- Q.R.S.A. skruvar
- QR-E visirbasplattor och skruvset
- PINLOCK® EVO-lins för CWR-F (DKS303)
- CWR-F Tear-off-knapp
- Övre luftintag
- Främre luftintag
- Övre luftutlopp
- Nedre luftintag
- Sidluftutlopp
- Bred bakspoiler
- Smal bakspoiler
- TYP-I mittkudde
- TYP-I kindkudde (höger och vänster)
- TYP-I främre kudde
- TYP-I bakre kudde
- TYP-I kindkudde (höger och vänster)
- TYP-I nackkudde
- TYP-I toppkudde
- X-Spirit III / Fourteen hakbandsskydd (höger och vänster)
- Öronkudde D (höger och vänster)
- Andningskydd J
- Hakflärp D
- X-Spirit III / Fourteen nedre luftspoiler